



## РУКОВОДСТВО ПОЛЬЗОВАТЕЛЯ

Перед началом эксплуатации пылесоса  
внимательно прочитайте настоящие  
инструкции. Сохраните эти инструкции!

Подлежит использованию по  
назначению  
в нормальных условиях  
Срок службы: 7 лет

Сделано в Корее  
Юридический адрес  
изготовителя : Самсунг  
Электроникс Ко, ЛТД,  
Самсунг Меин Билдинг, 250-2  
Га Тепанг-Ро, ЧунГу, Сеул,  
Корея

Модель: SC6240, SC6260

Сертификат № : РОСС KR.АЯ46.В25213

Срок действия с 06.09.2005 до 05.09.2008

Орган по сертификации : РОСТЕСТ-МОСКВА



# ПЫЛЕСОС

## Инструкция для пользователя

- \* Перед началом эксплуатации п°лесоса внимательно прочитайте данное руководство.
- \* П°лесос предназначен только для использования в помещении.

Russian

imagine the possibilities

Благодарим вас за покупку продукции Samsung.  
Чтобы получить обслуживание в более полном  
объеме, Зарегистрируйтесь в клубе Samsung на сайте  
[www.samsung.com/global/register](http://www.samsung.com/global/register)

**SAMSUNG**

# Инструкции по технике безопасности

## ИНСТРУКЦИИ ПО ТЕХНИКЕ БЕЗОПАСНОСТИ



- Прежде, чем пользоваться пылесосом, внимательно прочтите данную Инструкцию и сохраните ее для использования в дальнейшем.



- Так как приведенные ниже инструкции относятся к нескольким моделям, характеристики вашего пылесоса могут немного отличаться от описанных в данной Инструкции.

### ИСПОЛЬЗУЕМЫЕ СИМВОЛЫ ПРЕДОСТЕРЕЖЕНИЯ/ ПРЕДУПРЕЖДЕНИЯ

	Указывает на существование угрозы для жизни или опасности получения серьезной травмы.
	Указывает на существование опасности получения травмы или повреждения пылесоса.

### ДРУГИЕ ИСПОЛЬЗУЕМЫЕ СИМВОЛЫ

	Указывает на действия, которые НЕ СЛЕДУЕТ совершать.
	Указывает на ЗАПРЕТ демонтажа чего-либо.
	Указывает, что к чему-либо ЗАПРЕЩАЕТСЯ прикасаться.
	Указывает на правило, которое необходимо соблюдать.
	Указывает, что необходимо отсоединить вилку сетевого шнура от розетки.
	Указывает, что требуется заземление для предотвращения поражения электрическим током.
	Этот символ указывает, что данное действие рекомендуется выполнять специалисту по обслуживанию.

# Инструкции по технике безопасности

---

## ВАЖНЫЕ МЕРЫ ПРЕДОСТОРОЖНОСТИ

---

- Внимательно прочитайте данное руководство. Перед включением убедитесь, что напряжение сети электропитания соответствует данным, указанным в табличке с техническими характеристиками пылесоса, расположенной на дне прибора.
- **ПРЕДУПРЕЖДЕНИЕ:** Не пользуйтесь пылесосом для чистки мокрых ковров или полов.  
Не всасывайте пылесосом воду.
- Необходимо быть особенно внимательным при использовании любых бытовых приборов в присутствии детей. Не позволяйте детям играть с пылесосом. Никогда не разрешайте детям включать пылесос без присмотра взрослых. Используйте пылесос только по назначению, как описано в данном руководстве.
- Не используйте пылесос без пылесборника. Для поддержания наилучшей эффективности пылесборник следует опорожнять до его окончательного заполнения.
- Не используйте пылесос для сбора спичек, горячего пепла или окурков. Не допускайте нахождения пылесоса вблизи кухонных плит или других источников тепла. Высокая температура может привести к деформации и выцветанию пластиковых частей прибора.
- Не следует собирать пылесосом жесткие, острые предметы, поскольку они могут повредить части пылесоса. Не становитесь на шланг. Не ставьте на шланг тяжелые предметы. Не блокируйте всасывающее или выпускное отверстие.
- Включайте пылесос при помощи кнопки на корпусе перед отключением шнура питания от розетки. Отсоединяйте вилку шнура питания от электрической розетки перед заменой мешка или контейнера для сбора пыли. Во избежание повреждений шнура питания следует отсоединять от розетки, держась за вилку, а не за шнур.
- Данный прибор не предназначен для использования детьми или людьми преклонного возраста, если только они не находятся под надлежащим присмотром ответственного лица для обеспечения безопасного использования прибора.
- Перед чисткой или обслуживанием прибора следует отсоединить вилку шнура питания от сетевой розетки.
- Не рекомендуется использовать удлинители.
- Если пылесос работает неправильно, отключите его от электросети и проконсультируйтесь с официальным сервисным агентом.
- При повреждении шнура питания во избежание опасности он должен быть заменен производителем или его сервисным агентом, либо лицом с соответствующей квалификацией.
- Не следует носить пылесос, держась за шланг.  
Для этого нужно использовать ручку на пылесосе.
- Если вы не используете пылесос, выньте вилку электропитания из розетки. Перед тем, как сделать это, выключите пылесос.

# Содержание

---

СБОРКА ПЫЛЕСОСА 05 Сборка пылесоса

05

РАБОТА С ПЫЛЕСОСОМ 06 Сетевой кабель  
06 Выключатель  
06 РЕГУЛИРОВАНИЕ МОЩНОСТИ

06

НАСАДКИ И ФИЛЬТР 07 ИСПОЛЬЗОВАНИЕ АКСЕССУАРОВ

07

08 Насадки для уборки пола  
09 Индикатор состояния фильтра  
10 Замена мешка для сбора пыли  
10 Чистка входного фильтра  
10 Чистка выходного фильтра

НЕИСПРАВНОСТИ И ИХ  
УСТРАНЕНИЕ

11

# СБОРКА ПЫЛЕСОСА

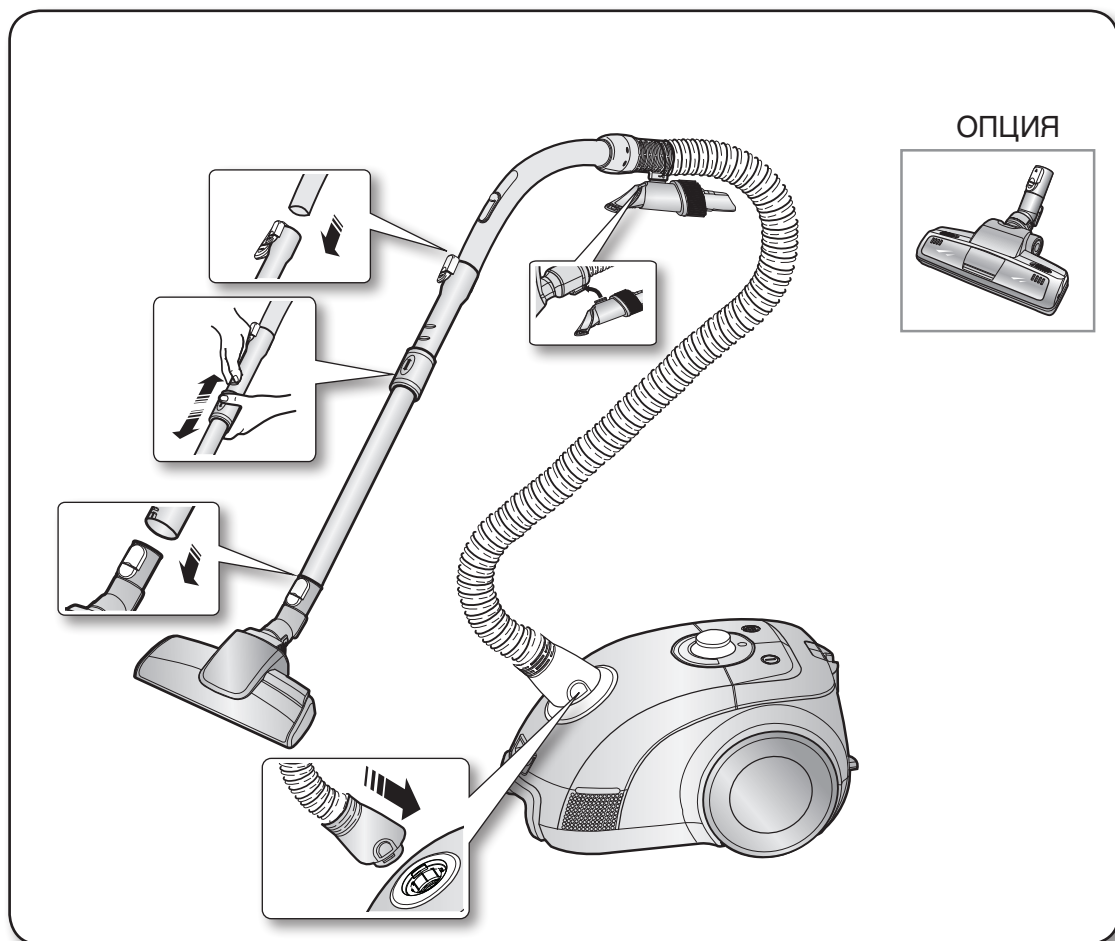

- Комплектация может отличаться в зависимости от модели. См. стр. 5, 6.

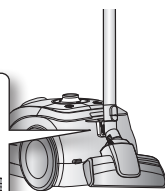
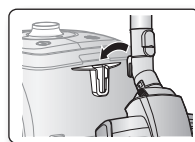

ПРЕДУПРЕЖДЕНИЕ

- Храните насадку для чистки полов, зафиксировав ее в соответствующей подставке.

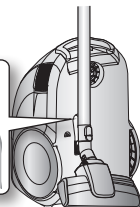

# работа с пылесосом

## Сетевой кабель

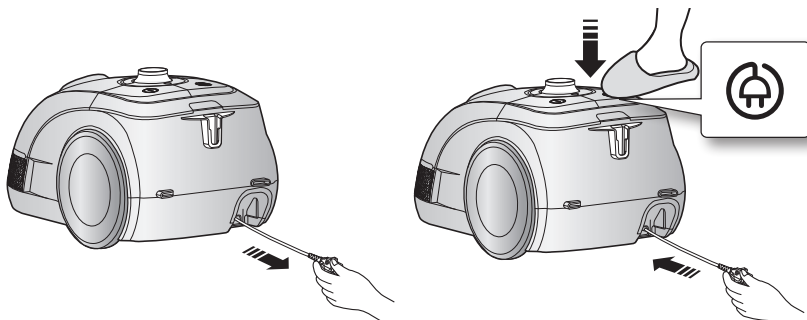

- Отсоединяя сетевой шнур от электрической розетки, беритесь за штепсельную вилку, а не за сам шнур.

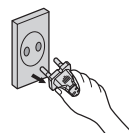

## Выключатель

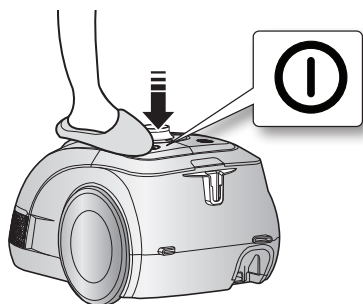

## РЕГУЛИРОВАНИЕ МОЩНОСТИ

### РУЧНОЕ УПРАВЛЕНИЕ

#### - ШЛАНГ

Чтобы снизить мощность всасывания для чистки штор, ковриков и других легких тканей, сдвиньте заглушку, чтобы открылось отверстие.

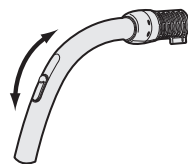

#### - КОРПУС

Для управления мощностью всасывания поверните регулятор на корпусе вправо или влево.

off = для остановки работы пылесоса.

MAX = для твердых полов и сильно загрязненных ковров.

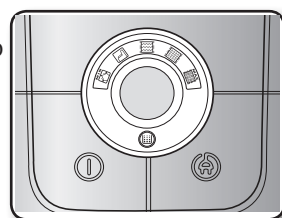

# НАСАДКИ И ФИЛЬТР

## ИСПОЛЬЗОВАНИЕ АКСЕССУАРОВ

### ДОПОЛНИТЕЛЬНЫЕ НАСАДКИ

- Наденьте насадку на конец ручки шланга.

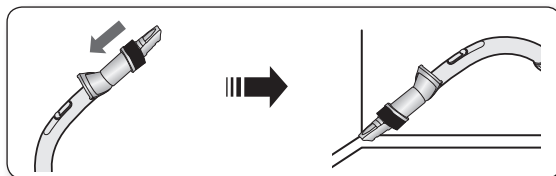

- Выдвиньте и поверните щетку для пыли для чистки в труднодоступных местах.

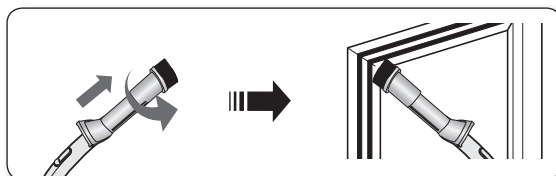

- Чтобы воспользоваться инструментом для чистки обивки, наденьте насадку на конец ручки шланга противоположной стороной.

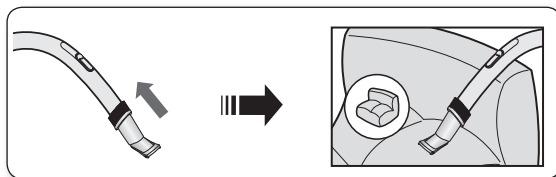

### ТРУБКА

- Длина телескопической трубки регулируется при помощи перемещения кнопки регулировки длины, расположенной в центре телескопической трубки, вперед и назад.

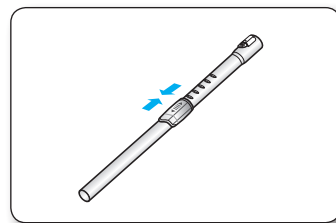

- Отделите телескопическую трубку и установите самую короткую длину, чтобы проверить наличие засорения. Это позволяет легко устранить мусор, забивающий трубку.

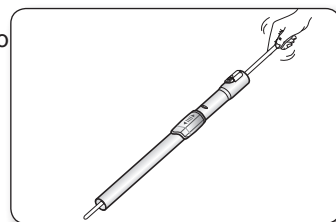

# НАСАДКИ И ФИЛЬТР

## НАСАДКИ ДЛЯ УБОРКИ ПОЛА

### 3Way Brush

- Установите переключатель щетки в соответствии с типом поверхности.

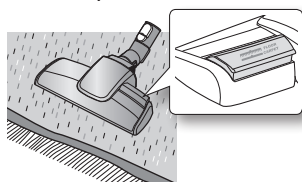

Чистка ковров

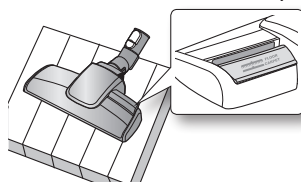

Чистка полов

- Полностью удалите мусор, блокирующий всасывающее отверстие.

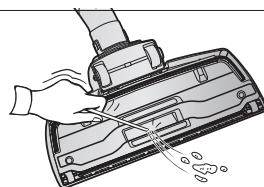

### Power Pet Plus (Опция)

Для улучшенной уборки шерсти домашних животных и ворса ковров.

Частая уборка шерсти домашних животных может привести к блокировке вращения из-за намотавшегося на барабан мусора. В этом случае осторожно очистите барабан.

- Нажмите кнопку «Открыть» на прозрачной крышке, чтобы снять крышку.

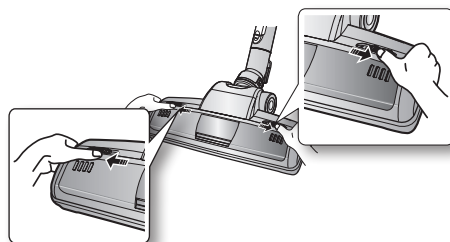

- Извлеките щеточный вал.

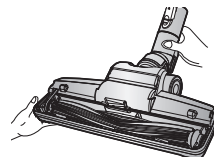

- С помощью ножниц удалите с щеточного вала пыль и шерсть.





4. Удалите пыль из корпуса щетки с помощью насадки для пыли или щелевой насадки.

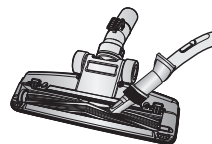

5. Вставьте щетку во вращающийся ремень и соберите весь узел.

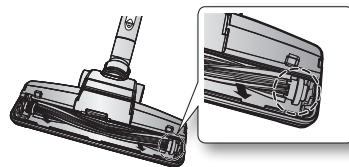

6. Установите на место прозрачную экранирующую крышку, нажав ее до щелчка.

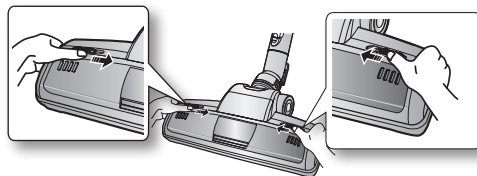

## КОНТРОЛЬНЫЙ ИНДИКАТОР ФИЛЬТРА

### РУЧНОЕ УПРАВЛЕНИЕ

При включении лампы контрольного индикатора фильтра следует заменить мешок для сбора пыли, как показано на следующих рисунках.

КОНТРОЛЬНЫЙ  
ИНДИКАТОР  
ФИЛЬТРА

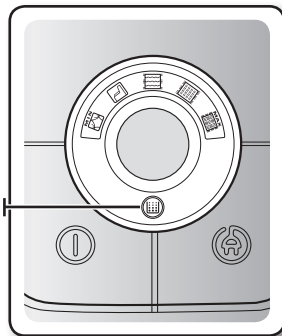

# НАСАДКИ И ФИЛЬТР

## Замена мешка для сбора пыли

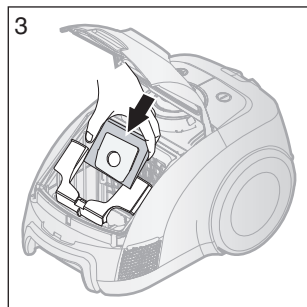
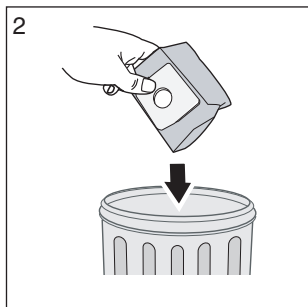
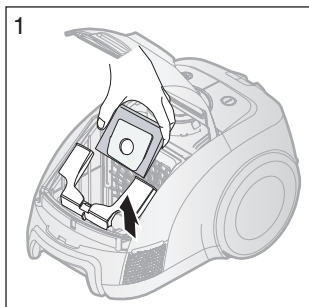



-  Использованный мешок для сбора пыли следует запечатать. Для этого отклейте бумагу с липкой ленты и заклейте липкой лентой отверстие.

### ДОПОЛНИТЕЛЬНО

- МАТЕРЧАТЫЙ МЕШОК ДЛЯ СБОРА ПЫЛИ.

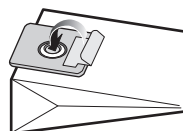
При полном заполнении матерчатого мешка для сбора пыли, вытряхните пыль, почистите мешок и используйте его снова.



-  Вы можете приобрести запасные мешки для сбора пыли в том магазине, где вы приобрели данный пылесос. По своему усмотрению, Вы можете использовать мешки типа Micro-bag или Paper-bag (Micro-bag : VP-78M, Paper-bag :VP-90)

## Чистка входного фильтра

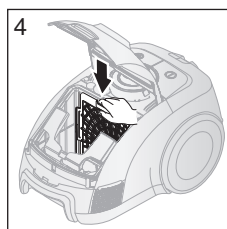
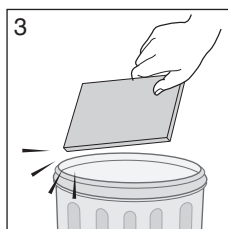
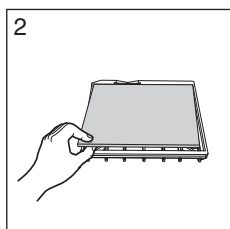
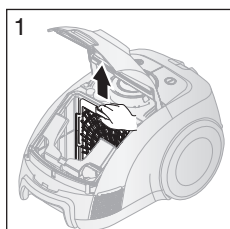

-  Не выбрасывайте фильтр

## Чистка выходного фильтра

### ФИЛЬТР SILVER NANO НЕРА Н18 (ОПЦИЯ)

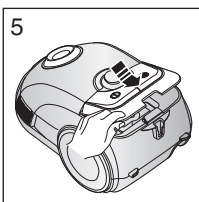
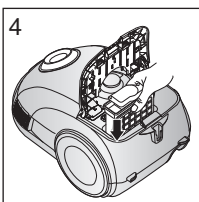
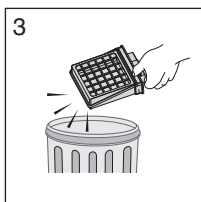
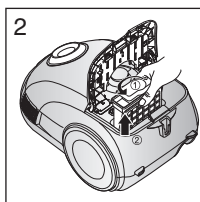
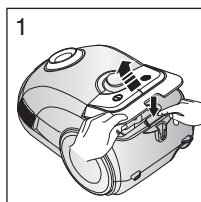

- Если узел панели управления очень сильно потянуть вверх, он может полностью оказаться вне пылесоса. В этом случае просто установите узел панели управления на место. Это не является неисправностью

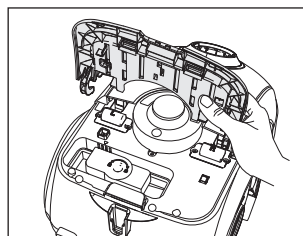

# НЕИСПРАВНОСТИ И ИХ УСТРАНЕНИЕ

НЕИСПРАВНОСТЬ	РЕШЕНИЕ ПРОБЛЕМЫ
Не работает двигатель.	<ul style="list-style-type: none"> <li>• Проверьте кабель, вилку сетевого кабеля и розетку.</li> <li>• Дайте двигателю остыть.</li> </ul>
Мощность всасывания постепенно снижается.	<ul style="list-style-type: none"> <li>• Проверьте, не забиты ли эти компоненты, и если да, удалите из них мусор.</li> </ul>
Шнур сматывается не до конца.	<ul style="list-style-type: none"> <li>• Извлеките сетевой кабель на 2-3м и нажмите кнопку сматывания кабеля.</li> </ul>
Пылесос не всасывает грязь.	<ul style="list-style-type: none"> <li>• Проверьте шланг и, в случае необходимости, замените его.</li> </ul>
Снижение мощности всасывания	<ul style="list-style-type: none"> <li>• Проверьте фильтр и, если необходимо, прочистите его в соответствии с приведенными инструкциями.</li> </ul>

Данный пылесос соответствует следующим нормативным требованиям:

Требования по электромагнитным помехам: 2004/108/ЕЕС

Требования по безопасности устройств низкого напряжения: 2006/95/ЕС

## ТЕХНИЧЕСКИЕ ХАРАКТЕРИСТИКИ

МОДЕЛЬ	МОЩНОСТЬ ВСАСЫВАНИЯ(W)	ПОТРЕБЛЯЕМАЯ ЭНЕРГИЯ(W)	НАПРЯЖЕНИЕ(V)	ЧАСТОТА (Hz)	ВЕС(КГ)		РАЗМЕРЫ(ММ)	
					без упаковки	брутто	без упаковки	брутто
SC6240	400	2000	230	50	7.8	10.1	256*288*445	340*334*614
SC6260	400	2000	230	50	8.3	10.6	256*288*445	340*334*614

## ВОПРОСЫ ИЛИ КОММЕНТАРИИ

СТРАНА	ТЕЛЕФОН	ВЕБ-САЙТ
RUSSIA	8-800-555-55-55	<a href="http://www.samsung.com">www.samsung.com</a>
KAZAHSTAN	8-10-800-500-55-500	<a href="http://www.samsung.kz">www.samsung.kz</a>
UZBEKISTAN	8-10-800-500-55-500	<a href="http://www.samsung.uz">www.samsung.uz</a>
TAJIKISTAN	8-10-800-500-55-500	
KYRGYZSTAN	00-800-500-55-500	