

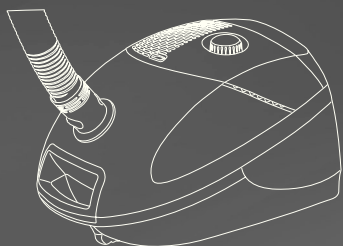

## GL-40

de Gebrauchsanweisung  
en Instruction manual  
fr Notice d'utilisation  
it Istruzioni per l'uso  
nl Gebruiksaanwijzing  
da Brugsanvisning  
no Bruksanvisning  
sv Bruksanvisning  
fi Käyttöohje  
es Instrucciones de uso  
pt Instruções de utilização

el Οδηγίες χρήσης  
tr Kullanım kılavuzu  
pl Instrukcja obsługi  
hu Használati utasítás  
bg Инструкция за ползване  
ru Инструкция по  
эксплуатации  
ro Instrucțiuni de folosire  
uk Інструкція з експлуатації  
ar إرشادات الاستخدام



# BOSCH

de	Gebrauchsanweisung	3
en	Instruction manual	7
fr	Notice d'utilisation	11
it	Istruzioni per l'uso	15
nl	Gebruiksaanwijzing	19
da	Brugsanvisning	24
no	Bruksanvisning	28
sv	Bruksanvisning	31
fi	Käyttöohje	35
es	Instrucciones de uso	39
pt	Instruções de utilização	43
el	Οδηγίες χρήσης	48
tr	Kullanım kılavuzu	52
pl	Instrukcja obsługi	56
hu	Használati utasítás	60
bg	Инструкция за ползване	64
ru	Инструкция по эксплуатации	68
ro	Instrucțiuni de folosire	72
uk	Інструкція з експлуатації	76

Es freut uns, dass Sie sich für einen Bosch Staubsauger der Baureihe BSGL4 entschieden haben.

In dieser Gebrauchsanweisung werden verschiedene BSGL4 – Modelle dargestellt. Es ist deshalb möglich, dass nicht alle beschriebenen Ausstattungsmerkmale und Funktionen auf Ihr Modell zutreffen.

Sie sollten nur das Original Zubehör von Bosch verwenden, das speziell für Ihren Staubsauger entwickelt wurde, um das bestmögliche Saugergebnis zu erzielen.

Die Gebrauchsanweisung bitte aufbewahren. Bei Weitergabe des Staubsaugers an Dritte bitte Gebrauchsanweisung mitgeben.

### Bitte Bildseiten ausklappen!

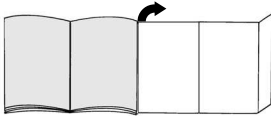

## Gerätebeschreibung

- 1 Umschaltbare Bodendüse mit Entriegelungshülse\*
- 2 Hartbodendüse\*
- 3 TURBO-UNIVERSAL®-Bürste für Böden\*
- 4 Teleskoprohr mit Schiebemannschette und Entriegelungshülse\*
- 5 Saugrohr\*
- 6 Schlauchhandgriff\*
- 7 Saugschlauch
- 8 Möbelpinsel\*
- 9 Polsterdüse\*
- 10 Fugendüse\*
- 11 Kombidüse\*
- 12 Parkhilfe
- 13 Netzanschlusskabel
- 14 Ausblasfilter
- 15 Ein-/Austaste mit elektronischem Saugkraftregler\*
- 16 Motorschutzfilter, waschbar
- 17 Abstellhilfe (an der Geräteunterseite)
- 18 Filterbeutel
- 19 Staubraumdeckel
- 20 Tragegriffe (an Vorder- und Rückseite)
- 21 Filterwechselanzeige\*
- 22 Ausblasgitter

\*je nach Ausstattung

## Ersatzteile und Sonderzubehör

### A Austauschfilterpackung

- Filter Typ G (BBZ41FG)
  - Für beste Performance: Gplus (BBZ41GPLUS)
- Inhalt:  
4 Filterbeutel mit Verschluss  
1 Micro-Hygienefilter  
<http://www.dust-bag-bosch.com>

### B Textilfilter (Dauerfilter) BBZ10TFG

Wiederverwendbarer Filter mit Klettverschluss.

### C HEPA-Filter BBZ153HFB

Zusätzlicher Filter für reinere Ausblasluft.  
Empfohlen für Allergiker. Jährlich auswechseln.

### D Micro-Aktivkohlefilter BBZ192MAF

Kombination von Micro und Aktivkohlefilter.  
Verhindert für lange Zeit störende Gerüche.  
Halbjährlich auswechseln. Kohlefilterrahmen gegen Halterahmen Microfilter austauschen.  
**Bitte beachten!** Kombination »Hepa-Filter« + »Micro-Aktivkohlefilter« nicht möglich.

### E TURBO-UNIVERSAL®-Bürste für Polster BBZ42TB

Bürsten und Saugen von Polstermöbeln, Matratzen, Autositzen, usw in einem Arbeitsgang. Besonders geeignet zum Aufsaugen von Tierhaaren. Antrieb der Bürstenwalze erfolgt über Saugstrom des Staubsaugers. Kein Elektroanschluss erforderlich.

### F TURBO-UNIVERSAL®-Bürste für Böden BBZ102TBB

Bürsten und Saugen von kurzflorigen Teppichen und Teppichböden bzw. für alle Beläge in einem Arbeitsgang. Besonders geeignet zum Aufsaugen von Tierhaaren. Antrieb der Bürstenwalze erfolgt über Saugstrom des Staubsaugers. Kein Elektroanschluss erforderlich.

### G Hartboden-Düse BBZ123HD

Zum Saugen glatter Böden (Parkett, Fliesen, Terracotta,...)

## Bestimmungsgemäße Verwendung

Dieser Staubsauger ist nur für den Gebrauch im Haushalt und nicht für gewerbliche Zwecke bestimmt. Den Staubsauger ausschließlich gemäß den Angaben in dieser Gebrauchsanweisung verwenden. Der Hersteller haftet nicht für eventuelle Schäden, die durch nicht bestimmungsgemäßen Gebrauch oder falsche Bedienung verursacht werden. Deshalb beachten Sie bitte unbedingt die nachfolgenden Hinweise!

### Der Staubsauger darf nur bedient werden mit:

- Original-Filterbeutel
- Original-Ersatzteilen, -Zubehör oder-Sonderzubehör

## Sicherheitshinweise

Dieser Staubsauger entspricht den anerkannten Regeln der Technik und den einschlägigen Sicherheitsbestimmungen.

- Staubsauger nur gemäß Typenschild anschließen und in Betrieb nehmen.
- Niemals ohne Filterbeutel saugen.  
=> Gerät kann beschädigt werden!
- Das Gerät kann von Kindern ab 8 Jahren und darüber und von Personen mit geringeren physischen, sensorischen oder mentalen Fähigkeiten oder Mangel an Erfahrung und / oder Wissen benutzt werden, wenn sie beaufsichtigt werden oder bezüglich des sicheren Gebrauchs des Gerätes unterwiesen wurden und die daraus resultierenden Gefahren verstanden haben.
- Kinder dürfen nicht mit dem Gerät spielen.
- Reinigung und Benutzer-Wartung dürfen nicht durch Kinder ohne Beaufsichtigung durchgeführt werden.

### Der Staubsauger darf nicht benutzt werden für:

- das Absaugen von Menschen oder Tieren
- das Aufsaugen von:
  - gesundheitsschädlichen, scharfkantigen, heißen oder glühenden Substanzen
  - feuchten oder flüssigen Substanzen
  - leicht entflammaren oder explosiven Stoffen und Gasen
  - Asche, Ruß aus Kachelöfen und Zentral-Heizungsanlagen
  - Tonerstaub aus Druckern und Kopierern.
- Vermeiden Sie das Saugen mit Handgriff, Düsen und Rohr in Kopfnähe.  
=> Es besteht Verletzungsgefahr!
- Stellen Sie das Gerät beim Saugen auf eine feste, sichere Unterlage.
- Beim Saugen auf Treppen muss das Gerät immer unterhalb des Benutzers stehen.
- In folgenden Fällen ist das Gerät sofort außer Betrieb zu nehmen und der Kundendienst zu kontaktieren:
  - wenn die Netzanschlusbleitung beschädigt ist.
  - wenn Sie versehentlich Flüssigkeit aufgesaugt haben oder Flüssigkeit in das Innere des Gerätes gekommen ist
  - wenn das Gerät heruntergefallen ist.
- Das Netzanschlusskabel nicht zum Tragen/Transportieren des Staubsaugers benutzen.
- Bei mehrstündigem Dauerbetrieb Netzanschlusskabel vollständig ausziehen.
- Nicht am Netzanschlusskabel, sondern am Stecker ziehen, um das Gerät vom Netz zu trennen

- Das Netzanschlusskabel nicht über scharfe Kanten ziehen und nicht einquetschen.
- Vor allen Arbeiten an Staubsauger und Zubehör Netzstecker ziehen.
- Beschädigten Staubsauger nicht in Betrieb nehmen. Beim Vorliegen einer Störung Netzstecker ziehen.
- Um Gefährdungen zu vermeiden, dürfen Reparaturen und Ersatzteileaustausch am Staubsauger nur vom autorisierten Kundendienst durchgeführt werden.
- Staubsauger vor Witterungseinflüssen, Feuchtigkeit und Hitzequellen schützen.
- Staubsauger ist für Baustellenbetrieb nicht geeignet. => Einsaugen von Bauschutt kann zur Beschädigung des Gerätes führen.
- Gerät ausschalten, wenn nicht gesaugt wird.
- Ausgediente Geräte sofort unbrauchbar machen, danach das Gerät einer ordnungsgemäßen Entsorgung zuführen.
- Plastiktüten und Folien sind außer Reichweite von Kleinkindern aufzubewahren und zu entsorgen (Erstickungsgefahr).
- Keine brennbaren oder alkoholhaltigen Stoffe auf die Filter (Filterbeutel, Motorschutzfilter, Ausbläserfilter etc.) geben.

## Hinweise zur Entsorgung

### ■ Verpackung

Die Verpackung schützt den Staubsauger vor Beschädigung auf dem Transportweg. Sie besteht aus umweltfreundlichen Materialien und ist deshalb recycelbar. Entsorgen Sie nicht mehr benötigte Verpackungsmaterialien an den Sammelstellen für das Verwertungssystem »Grüner Punkt«.

### ■ Altgerät

Altgeräte enthalten vielfach noch wertvolle Materialien. Geben Sie deshalb Ihr ausgedientes Gerät bei Ihrem Händler bzw. einem Recyclingcenter zur Wiederverwertung ab. Aktuelle Entsorgungswege erfragen Sie bitte bei Ihrem Händler oder Ihrer Gemeindeverwaltung.

### ■ Entsorgung Filter und Filterbeutel

Filter und Filterbeutel sind aus umweltverträglichen Materialien hergestellt. Sofern sie keine Substanzen enthalten, die für den Hausmüll verboten sind, können Sie über den normalen Hausmüll entsorgt werden.

### ■ Bitte beachten

- Die Netzsteckdose muß über eine Sicherung von mindestens 16 A abgesichert sein. Sollte die Sicherung beim Einschalten des Gerätes einmal ausgelöst werden, so kann dies daran liegen, daß gleichzeitig andere Elektrogeräte mit hohem Anschlusswert am gleichen Stromkreis angeschlossen sind. Das Auslösen der Sicherung ist vermeidbar, in dem Sie vor dem Einschalten des Gerätes die niedrigste Leistungsstufe einstellen und erst danach eine höhere Leistungsstufe wählen.



## Vor dem ersten Gebrauch

### Bild 1\*

Handgriff auf Saugschlauch stecken und verrasten.

### Bild 2\*

Fugendüse und Polsterdüse, wie dargestellt, in die Zubehörmulde schieben.

## Inbetriebnahme

### Bild 3

- Saugschlauchstutzen in die Saugöffnung im Deckel einrasten.
- Beim Entfernen des Saugschlauches beide Rastnasen zusammendrücken und Schlauch herausziehen.

### Bild 4\*

- Handgriff und Saug- / Teleskoprohr zusammenstecken.
- Handgriff bis zum Einrasten in das Teleskoprohr schieben.  
Zum Lösen der Verbindung Entriegelungshülse drücken und Teleskoprohr herausziehen.

### Bild 5\*

- Saugrohr in den Stutzen der Bodendüse stecken.
- Teleskoprohr bis zum Einrasten bündig in den Stutzen der Bodendüse schieben.  
Zum Lösen der Verbindung Entriegelungshülse drücken und Teleskoprohr herausziehen

### Bild 6\*

- Saugrohre zusammenstecken.
- Durch Verstellen der Schiebemannschette / Schiebetaste in Pfeilrichtung Teleskoprohr entriegeln und gewünschte Länge einstellen.

### Bild 7

Netzanschlusskabel am Stecker greifen, auf die gewünschte Länge herausziehen und Netzstecker einstecken.

### Bild 8 Ein- / Ausschalten

- Ihr Gerät ist mit einem versenkbaren Regelknopf ausgestattet.
- Zum Einschalten des Gerätes den Regelknopf in Pfeilrichtung bis zum Anschlag drücken und loslassen. Dadurch wird der Regler ausgefahren.
- Zum Ausschalten des Gerätes den Regelknopf erneut bis zum Anschlag eindrücken. Dadurch wird der Regelknopf im Gerät versenkt.

### Bild 9 Saugkraft regeln

- Durch Drehen des Regelknopfes in Pfeilrichtung kann die gewünschte Saugkraft stufenlos eingestellt werden.

 Niedriger Leistungsbereich  
(1 Balken der Anzeige leuchtet)  
Für das Absaugen empfindlicher Stoffe,  
z. B. Gardinen.

 Mittlerer Leistungsbereich  
(2 Balken der Anzeige leuchten)  
Für die tägliche Reinigung bei geringer  
Verschmutzung.

 hoher Leistungsbereich  
(alle 3 Balken der Anzeige leuchten)  
Zur Reinigung robuster Bodenbeläge, Hartböden und  
bei starker Verschmutzung.

- Die Saugleistung stellt sich, je nach Bodenbelag, automatisch ein, sobald der Regelknopf in Pfeilrichtung über den Rastpunkt weiter gedreht wird. Alle drei Balken der Anzeige leuchten auf. Danach können Sie über die Balkenanzeige die eingestellte Saugleistung erkennen.



**Achtung:** empfindliche Stoffe wie zum Beispiel Gardinen

- dürfen nicht in der Automatik-Einstellung abgesaugt werden.

## Saugen

### Bild 10

Bodendüse einstellen:

- Teppiche und Teppichboden => 
- glatte Böden => 

### Achtung!

Bodendüsen unterliegen, abhängig von der Beschaffenheit ihres Hartbodens (z.B. raue, rustikale Fliesen) einem gewissen Verschleiß. Deshalb sollten Sie in regelmäßigen Abständen die Laufsole der Düse überprüfen. Verschlissene, scharfkantige Düsensohlen können Schäden auf empfindlichen Hartböden wie Parkett oder Linoleum verursachen. Der Hersteller haftet nicht für eventuelle Schäden, die durch eine verschlissene Bodendüse verursacht werden.

### Bild 11

Polsterdüse und Fugendüse, wie dargestellt, aus der Zubehörmulde entnehmen.

### Bild 12\* Saugen mit Zusatzzubehör

Düsen je nach Bedarf auf Saugrohr oder Handgriff stecken:

- Fugendüse zum Absaugen von Fugen und Ecken, etc.
- Polsterdüse zum Absaugen von Polstermöbeln, Vorhängen, etc.
- Möbelpinsel  
Zum Reinigen von Fensterrahmen, Schränken, Profilen, usw.
- Hartbodendüse  
Zum Saugen von harten Bodenbelägen (Fliesen, Parkett usw.)

### Bild 13

Nach Gebrauch Fugendüse und Polsterdüse, wie dargestellt, in die Zubehörmulde schieben.

### Turbo-Bürste

Ist Ihr Gerät mit einer Turbo-Bürste ausgestattet, entnehmen Sie bitte die Hinweise über Anwendung und Wartung der beiliegenden Gebrauchsanweisung.

### Bild 14

Bei kurzen Saugpausen können Sie die Parkhilfe an der Geräterückseite benutzen.

Nach Abschalten des Gerätes Haken an der Bodendüse in die Aussparung an der Geräterückseite schieben.

### Bild 15

Beim Saugen, z. B. auf Treppen, kann das Gerät auch am Handgriff getragen werden.

## Nach der Arbeit

### Bild 16

Netzstecker ziehen.  
Kurz am Netzanschlusskabel ziehen und loslassen (Kabel rollt sich automatisch auf).

### Bild 17

Zum Abstellen /Transportieren des Gerätes können Sie die Abstellhilfe an der Geräteunterseite benutzen.  
Gerät aufrecht hinstellen. Haken an der Bodendüse in die Aussparung an der Geräteunterseite schieben.

## Filterwechsel

### Filterbeutel austauschen

#### Bild 18\*

- a) Ist bei vom Boden abgehobener Bodendüse und höchster Saugleistungseinstellung die Filterwechselanzeige im Deckel vollständig gelb ausgefüllt, muss der Filterbeutel gewechselt werden, auch wenn er noch nicht voll sein sollte. In diesem Fall macht die Art des Füllgutes den Wechsel erforderlich.  
Düse, Saugrohr und Saugschlauch dürfen dabei nicht verstopft sein, da dies auch zum Auslösen der Filterwechselanzeige führt.
- b) Zum Entfernen von Verstopfungen kann der Handgriff leicht vom Schlauch gelöst werden.

#### Bild 19 Deckel öffnen

- Regelknopf bis zum Anschlag eindrücken und im Gerät versenken.
- Achtung: Deckel nur mit versenktem Regelknopf öffnen.
- 
- Deckel durch Betätigung des Verschlusshebels in Pfeilrichtung öffnen.

#### Bild 20

- a) Filterbeutel durch Ziehen an der Verschlusslasche verschließen und herausnehmen.
- b) Neuen Filterbeutel bis zum Anschlag in die Halterung einschieben.
- Achtung: Deckel schließt nur mit eingelegtem
  - Filterbeutel.

### Motorschutzfilter reinigen

Der Motorschutzfilter sollte in regelmäßigen Abständen durch Ausklopfen bzw. Auswaschen gereinigt werden!

#### Bild 21

- Staubraumdeckel öffnen (siehe Bild 19).
- Motorschutzfilter in Pfeilrichtung herausziehen.
- Motorschutzfilter durch Ausklopfen reinigen.

- Bei starker Verschmutzung sollte der Motorschutzfilter ausgewaschen werden.  
Den Filter anschließend mindestens 24 Stunden trocknen lassen.
- Nach der Reinigung, Motorschutzfilter in das Gerät einschieben und Staubraumdeckel schließen.

### Micro-Hygienefilter austauschen

Wann tausche ich aus: Bei jeder neuen Austauschfilterpackung

#### Bild 22

- Staubraumdeckel öffnen (siehe Bild 19).
- Durch Betätigen des Verschlusshebels in Pfeilrichtung Filterhalter entriegeln.
- Micro-Hygienefilter entnehmen. Neuen Micro-Hygienefilter in Gerät einlegen.
- Filterhalter in Gerät einsetzen und verrasten.

### Micro-Aktivkohlefilter austauschen

Ist Ihr Gerät mit einem Micro-Aktivkohlefilter ausgestattet, so sollte dieser halbjährlich gewechselt werden.

#### Bild 23

- Staubraumdeckel öffnen (siehe Bild 19).
- Durch Betätigen des Verschlusshebels in Pfeilrichtung Filterhalter entriegeln.
- Micro-Aktivkohlefilter entnehmen.
- Neuen Micro-Aktivkohlefilter einlegen.
- Filterhalter in Gerät einsetzen und verrasten.

### Hepa-Filter austauschen

Ist Ihr Gerät mit einem Hepa-Filter ausgestattet, muss dieser jährlich ausgewechselt werden.

#### Bild 24

- Staubraumdeckel öffnen (siehe Bild 19).
- Durch Betätigen des Verschlusshebels in Pfeilrichtung Hepa-Filter entriegeln und aus dem Gerät nehmen.
- Neuen Hepa-Filter einsetzen und verrasten.

Nach dem Aufsaugen feiner Staubpartikel, Motorschutzfilter reinigen, evtl. Micro-Hygiene-filter, Micro-Aktivkohlefilter oder HEPA-Filter austauschen.

## Pflege

Vor jeder Reinigung des Staubsaugers, muss dieser ausgeschaltet und der Netzstecker gezogen werden.  
Staubsauger und Zubehörteile aus Kunststoff können mit einem handelsüblichen Kunststoffreiniger gepflegt werden.

- **Keine Scheuermittel, Glas- oder Allzweckreiniger verwenden. Staubsauger niemals in Wasser tauchen.**

Der Staubraum kann bei Bedarf mit einem zweiten Staubsauger ausgesaugt, oder einfach mit einem trockenen Staubtuch / Staubpinsel gereinigt werden.

Technische Änderungen vorbehalten.

\*je nach Ausstattung

Congratulations on your purchase of a Bosch BSG4 vacuum cleaner.

This instruction manual describes various BSG4 models, which means that some of the equipment features and functions described may not be available on your model. You should only use original Bosch accessories, which have been specially developed for your vacuum cleaner to achieve the best possible vacuuming results.

Please keep this instruction manual in a safe place. If you pass the vacuum cleaner on to someone else, please also pass on this instruction manual.

### Fold out picture pages.

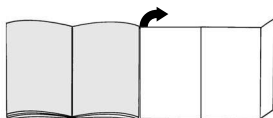

## Your vacuum cleaner

- 1 Adjustable floor tool with locking collar\*
- 2 Hard-floor brush\*
- 3 TURBO-UNIVERSAL® brush for floors\*
- 4 Telescopic tube with adjusting sleeve\*
- 5 Suction pipe\*
- 6 Hose handle\*
- 7 Flexible hose
- 8 Hard furnishings brush\*
- 9 Upholstery nozzle\*
- 10 Crevice nozzle\*
- 11 Multi-purpose nozzle\*
- 12 Parking aid
- 13 Power cord
- 14 Exhaust filter\*
- 15 On/off button with electronic suction regulator\*
- 16 Motor protection filter, washable
- 17 Storage aid (on underside of unit)
- 18 Dust bag
- 19 Dust bag compartment lid
- 20 Carrying handles (on the front and back)
- 21 Dust bag change indicator\*
- 22 Exhaust grille

\*Dependent on model purchased

## Replacement parts and accessories

### A Replacement filter pack

- Filter type G (BBZ41FG)
  - For best performance: Gplus (BBZ41GPLUS)
- Contents:  
4 filter bags with seal  
1 micro-hygiene filter  
<http://www.dust-bag-bosch.com>

### B Textile filters (permanent filters) BBZ10TFG

Reusable bag with Velcro(R) fastener.

### C Hepa filter BBZ153HFB

Additional filter for cleaner exhaust air.  
Recommended for allergy sufferers. Replace once a year.

### D Micro-active carbon filter BBZ192MAF

Combination of micro filter and active carbon filter.  
Combats unpleasant odours. Replace twice a year.  
Replace carbon filter frame with micro filter frame.

#### Please note!

It is not possible to combine a Hepa filter and a Micro-active carbon filter.

### E TURBO-UNIVERSAL® brush for upholstery BBZ42TB

All in one brushing and vacuuming of upholstered furniture, mattresses, car seats, etc. Especially suitable for picking up pet hair. The brush roller is driven by the suction air flow of the vacuum cleaner.  
No separate electrical connection is needed.

### F TURBO-UNIVERSAL® brush for floors BBZ102TBB

All in one brushing and vacuuming of shallow pile rugs and carpets and all hard floor coverings. Especially suitable for picking up pet hair. The brush roller is driven by the suction air flow of the vacuum cleaner.  
No separate electrical connection is needed.

### G Hard-floor brush BBZ123HD

For vacuuming hard floors (parquet flooring, tiles, terracotta, etc.)

## Intended use

This vacuum cleaner is intended for domestic use only, not for commercial use.

Only use this vacuum cleaner in accordance with the instructions in this instruction manual.

The manufacturer will not accept any responsibility for damage caused by improper use or incorrect operation. Therefore, you must note the following points.

### The vacuum cleaner must only be operated with:

- Manufacturer's original dust bags
- Manufacturer's original replacement parts, accessories or special accessories

## Safety information

This vacuum cleaner complies with the generally accepted standards of technology and relevant safety regulations.

- Always observe the information on the rating plate when using the vacuum cleaner and connecting to the power supply.
- Never use the vacuum cleaner without a dust bag fitted.  
=> This can damage the appliance.
- The appliance may be used by children over the age of 8 years and by persons with reduced physical, sensory or mental capacity or by persons with a lack of experience or knowledge if they are supervised or have been instructed on the safe use of the appliance and the have understood the potential dangers of using the appliance.
- Children must never play with the appliance
- Cleaning and user maintenance must never be carried out by children without supervision.

### The vacuum cleaner may not be used for:

- cleaning persons or animals
- vacuuming up:
  - hazardous, sharp-edged, hot or red hot substances.
  - damp or liquid substances
  - highly flammable or explosive substances and gases
  - ash, soot from tiled stoves and central heating systems
  - toner dust from printers and copiers.
- Keep suction away from your head when using the handle, nozzles or pipe.  
=> Risk of injury.
- Stand the appliance on a firm, secure surface when vacuuming.
- When vacuuming stairs, the appliance must always be lower down than you.
- In the following cases, stop using the appliance immediately and contact the after-sales service:
  - if the mains connection cable is damaged.
  - if you have accidentally vacuumed up some liquid or liquid has entered the inside of the appliance
  - if the appliance has been dropped.
- Do not use the power cord to carry the vacuum cleaner.
- Fully extend the power cord when using the vacuum cleaner continuously for several hours.
- When disconnecting the appliance from the mains, pull on the plug, not the power cord.
- Do not pull the power cord around sharp corners or allow it to become trapped.

- Unplug the power cord from the mains before carrying out any work on the vacuum cleaner or its accessories.
- Do not use the vacuum cleaner if it is damaged. Unplug the power cord from the mains if a fault is detected.
- For safety reasons, only authorised after-sales service personnel are permitted to carry out repairs and fit replacement parts to the vacuum cleaner.
- Protect the vacuum cleaner from outside weather conditions, moisture and sources of heat.
- The vacuum cleaner is not suitable for use on building sites.  
=> Vacuuming up building rubble could damage the appliance.
- Switch off the appliance when it is not in use.
- At the end of its life, the appliance should be rendered unusable, then disposed of in an appropriate manner.
- Plastic bags and films must be kept out of the reach of children before disposal (risk of suffocation).
- do not pour any flammable substances or substances containing alcohol onto the filters (filter bag, motor protective filter, exhaust filter, etc.).

## Disposal information

### ■ Packaging

The packaging is designed to protect the vacuum cleaner from being damaged during transportation. It is made of environmentally friendly materials and can be recycled.

Dispose of packaging that is no longer required at an appropriate recycling point.

### ■ Used vacuum cleaners

Used vacuum cleaners still contain many valuable materials. Therefore, please take your used vacuum cleaner to your retailer or recycling centre to be recycled. For current disposal methods, please enquire at your retailer or your local council.

### ■ Disposal of filters and dust bags

Filters and dust bags are made from environmentally friendly materials.

As long as they do not contain substances that are not permitted to be disposed of in the household rubbish, you can dispose of them with your normal household rubbish.

### ■ Please note

- The mains socket must be protected by at least a 16 amp fuse.  
If a fuse should blow when you switch on the appliance, this may be because other electrical appliances which have a high current draw are connected to the same power circuit.  
To prevent the fuse from blowing, select the lowest power setting before switching the appliance on, and increase the power only once it is running.

## Before using for the first time

### Figure 1\*

Push the handle onto the flexible hose until it engages.

### Figure 2\*

Push the crevice nozzle and upholstery nozzle back into the accessories holder as illustrated.

## Setting up

### Figure 3

- Push the flexible tube adapter into the air intake opening in the vacuum cleaner lid until it engages
- To remove the flexible hose, press the two lugs together and pull the tube out.

### Figure 4\*

- Connect together the handle and vacuuming/telescopic tube.
- Push the handle into the telescopic tube until it engages. Press on the locking collar and pull out the telescopic tube to disconnect.

### Figure 5\*

- Insert the suction pipe into the floor tool adapter.
- Push the telescopic tube straight into the connecting piece of the floor tool until it engages. Press on the locking collar and pull out the telescopic tube to disconnect.

### Figure 6\*

- Connect the suction pipes together.
- Release the telescopic tube by moving the adjusting sleeve/sliding switch in the direction of the arrow and adjust the tube to the required length.

### Figure 7

Holding the power cord by the plug, pull out the required length and plug the plug into the mains socket.

### Figure 8 Switching on/off

- Your appliance is fitted with a pop-out control button.
- To switch on the appliance, press the control button in the direction of the arrow down to the stop and release. This will release and extend the controller.
- To switch off the appliance, press the control button in again down to the stop. This will leave the control button retracted in the appliance.

### Figure 9 Controlling the suction level

- The required suction level can be set to any level required by turning the control knob in the direction of the arrow.



Low suction range  
(1 bar on the indicator lights up)  
For vacuuming delicate fabrics, e.g. curtains.



Medium suction range  
(2 bars on the indicator light up)  
For daily vacuuming of lightly soiled floors.



High suction range  
(all 3 bars on the indicator light up)  
For vacuuming durable floor coverings, hard floors and for heavily soiled surfaces.



- Depending on the type of floor covering, the suction level is adjusted automatically once the control button is turned beyond the retention point. All three bars on the indicator light up. You can then use the bar display to check the suction level setting.

- Caution: delicate materials such as curtains must not be vacuumed using the automatic setting.

## Vacuuming

### Figure 10

Adjusting the floor tool:

- Rugs and carpets  =>
- Hard floors  =>

### Caution!

Floor tools are subject to a certain amount of wear, depending on the type of hard floors you have (e.g. rough, rustic tiles). Therefore, you must check the underside of the floor tool at regular intervals. Worn undersides of floor tools may have sharp edges that can damage sensitive hard floors, such as parquet or linoleum. The manufacturer does not accept any responsibility for damage caused by worn floor tools.

### Figure 11

Remove the upholstery nozzle and crevice nozzle from the accessories holder as illustrated.

### Figure 12\* Vacuuming with accessories

Attach the nozzles to the tube or handle as required:

- Crevice nozzle for vacuuming crevices and corners, etc.
- Upholstery nozzle for vacuuming upholstered furniture, curtains, etc.
- Hard furnishings brush  
For cleaning window frames, cabinets, mouldings, etc.
- Hard-floor brush  
For vacuuming hard floor coverings (tiles, parquet flooring, etc.)

### Figure 13

After use, push the crevice nozzle and upholstery nozzle back into the accessories holder as indicated.

### Turbo brush

If your vacuum cleaner is equipped with a turbo brush, please consult the accompanying instruction manual for notes on its use and maintenance.

### Figure 14

You can use the parking aid on the back of the vacuum cleaner if you wish to stop vacuuming for a short time. Once you have switched off the vacuum cleaner, slide the catch on the floor tool into the recess on the rear of the appliance.

\*Depending on equipment

### Figure 15

The appliance can also be carried using the carrying handle when vacuuming steps, for example.

## When the work is done

### Figure 16

Unplug the vacuum cleaner.

Tug the power cord briefly and let go. The cable then rewinds automatically.

### Figure 17

To store/ transport the vacuum cleaner, use the storage aid on the underside of the vacuum cleaner.

Stand the vacuum cleaner up on its end. Slide the catch on the floor tool into the groove on the underside of the appliance.

## Changing the dust bag and filters

### Replacing the dust bag

#### Figure 18\*

- a) If the dust bag change indicator is completely yellow when the floor tool is lifted from the floor and the highest suction power is selected, the dust bag must be changed, even if it is not yet full. In this case it is essential to change the dust bag due to the type of material it contains.  
First check that the nozzle, suction pipe and flexible hose are not blocked, as this would also lead to the dust bag change indicator being triggered.
- b) The handle can easily be detached from the hose to remove blockages.

#### Figure 19 Opening the lid

- Press the control button down to the stop and leave it retracted in the appliance.
- **Caution:** Only open the lid with the control button retracted.
- Open the lid by moving the locking lever in the direction of the arrow.

#### Figure 20

- a) Seal the dust bag by pulling the sealing strip and remove the bag.
- b) Slide the new dust bag into the holder to the stop.
- **Caution:** the lid will only close if a dust bag has been inserted.
  - inserted.

### Cleaning the motor protection filter

The motor protection filter should be cleaned regularly by knocking out the dirt or rinsing it out.

#### Figure 21

- Open the dust bag compartment lid (see Figure 19).
- Pull out the motor protection filter in the direction of the arrow.
- Clean the motor protection filter by tapping it.
- If it is very dirty, the motor protection filter should be rinsed out.  
The filter must then be left to dry for at least 24 hours.
- After cleaning, slide the motor protection filter into the vacuum cleaner and close the dust bag compartment lid.

### Replacing the micro-hygiene filter

This should be replaced with every replacement filter pack

#### Figure 22

- Open the dust bag compartment lid (see Figure 19).
- Release the filter holder by moving the locking lever in the direction of the arrow.
- Remove the micro-hygiene filter. Insert the new micro-hygiene filter into the vacuum cleaner.
- Insert the filter holder into the vacuum cleaner and clip into place.

### Replacing the micro active carbon filter

If your vacuum cleaner is equipped with a micro active carbon filter, this should be replaced every six months.

#### Figure 23

- Open the dust bag compartment lid (see Figure 19).
- Release the filter holder by moving the locking lever in the direction of the arrow.
- Remove the micro active carbon filter.
- Insert the new micro active carbon filter.
- Insert the filter holder into the vacuum cleaner and clip into place.

### Replacing the HEPA filter

If your vacuum cleaner is equipped with a HEPA filter, this should be replaced once a year.

#### Figure 24

- Open the dust bag compartment lid (see Figure 19).
- Release the Hepa filter by moving the locking lever in the direction of the arrow and remove it from the vacuum cleaner.
- Insert the new HEPA filter and clip into place.

If you have used the vacuum cleaner for vacuuming fine dust particles, clean the motor protection filter and, if necessary, replace micro hygiene filter, the micro active carbon filter or Hepa filter.

## Care

Always switch off the vacuum cleaner and disconnect the power cord from the mains before cleaning the appliance. The vacuum cleaner and plastic accessories can be cleaned with a commercial plastic cleaner.

- **Do not use a scourer, glass-cleaning agent or all-purpose cleaning product. Never immerse the vacuum cleaner in water.**

The dust compartment can, if necessary, be cleaned with a second vacuum cleaner or simply wiped with a dry cloth or dusting brush.

Subject to technical modifications.

Nous vous remercions d'avoir choisi un aspirateur Bosch de la série BSGL4.

Cette notice d'utilisation présente différents modèles BSGL4. Il est donc possible que les caractéristiques et fonctions décrites ne correspondent pas toutes à votre modèle.

Utilisez exclusivement les accessoires d'origine Bosch. Ils sont spécialement conçus pour votre aspirateur, afin d'obtenir un résultat de nettoyage optimal.

Conservez cette notice d'utilisation. Si vous remettez l'aspirateur à un tiers, veuillez-y joindre sa notice d'utilisation.

### Veuillez déplier les pages d'images!

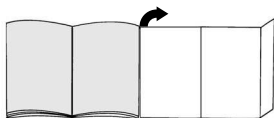

## Description de l'appareil

- 1 Brosse commutable pour sols avec manchon de déverrouillage\*
- 2 Brosse pour sols durs\*
- 3 Brosse TURBO-UNIVERSAL® pour sols\*
- 4 Tube télescopique avec manchette coulissante et manchon de déverrouillage\*
- 5 Tube d'aspiration\*
- 6 Poignée de flexible\*
- 7 Flexible d'aspiration
- 8 Pinceau pour meubles\*
- 9 Tête pour coussins\*
- 10 Suceur de joints\*
- 11 Buse combinée\*
- 12 Position parking
- 13 Cordon électrique
- 14 Filtre de sortie d'air
- 15 Bouton marche/arrêt avec variateur électronique de la puissance d'aspiration\*
- 16 Filtre de protection du moteur, lavable
- 17 Position de rangement (sur le dessous de l'appareil)
- 18 Sac aspirateur
- 19 Couvercle du compartiment de poussière
- 20 Poignées de transport (sur le devant et à l'arrière)
- 21 Indicateur pour le changement du sac aspirateur\*
- 22 Grille de sortie d'air

\*selon l'équipement

## Pièces de rechange et accessoires en option

### A Paquet de sacs aspirateur de rechange

- Filtre type G (BBZ41FG)
- Pour une performance maximale : Gplus (BBZ41GPLUS)

Contenu :

4 sacs aspirateur avec fermeture

1 micro-filtre hygiénique

<http://www.dust-bag-bosch.com>

### B Sac textile (filtre permanent) BBZ10TFG

Sac réutilisable avec fermeture à scratch.

### C Filtre HEPA BBZ153HFB

Filtre supplémentaire pour un air sortant plus pur.

Recommandé pour personnes allergiques. A remplacer tous les ans.

### D Microfiltre à charbon actif BBZ192MAF

Combinaison de microfiltre et de filtre à charbon actif.

Empêche pour une longue durée des odeurs désagréables. A changer tous les six mois. Remplacer le cadre du filtre à charbon par le cadre support du micro-filtre.

**Important!** La combinaison "Filtre Hepa" + "Microfiltre à charbon actif" n'est pas possible.

### E Brosse TURBO-UNIVERSAL® pour capitonnages

BBZ42TB

Brossage et aspiration, en une seule opération de travail, sur des meubles capitonnés, matelas, sièges auto etc. Idéale pour aspirer des poils. Entraînement de la brosse rotative par le débit aspiré de l'aspirateur. Pas besoin de raccordement électrique.

### F Brosse TURBO-UNIVERSAL® pour sols BBZ102TBB

Brossage et aspiration en une seule opération sur des tapis à voile ras et des moquettes, voire appropriée à tous les revêtements. Idéale pour aspirer des poils. Entraînement de la brosse rotative par le débit aspiré de l'aspirateur.

Pas besoin de raccordement électrique.

### G Brosse pour sols durs BBZ123HD

Pour aspirer sur des sols lisses (parquet, carrelages, dalles de terre cuite,...)

## Utilisation conforme aux prescriptions et à l'emploi prévu

Cet aspirateur est destiné exclusivement à l'emploi domestique et non pas à l'usage industriel.

Utilisez l'aspirateur exclusivement selon les indications figurant dans cette notice d'utilisation.

Le fabricant n'est pas responsable d'éventuels dommages résultant d'un emploi non conforme ou d'un maniement incorrect.

Veuillez donc respecter impérativement les consignes suivantes!

### **L'aspirateur doit être utilisé uniquement avec :**

- un sac aspirateur d'origine
- des pièces de rechange, accessoires ou accessoires spéciaux d'origine

## **Consignes de sécurité**

Cet aspirateur répond aux règles techniques reconnues et aux prescriptions de sécurité applicables.

- Raccorder et mettre l'aspirateur en service uniquement selon les indications figurant sur la plaque signalétique..
- Ne jamais aspirer sans sac aspirateur.  
=> L'appareil peut être endommagé!
- L'appareil peut être utilisé par des enfants à partir de 8 ans et par des personnes ayant des capacités physiques, sensorielles ou mentales restreintes ou ayant un manque d'expérience et / ou de connaissances s'ils sont sous surveillance ou ont été informés de la manipulation sûre de l'appareil et ont compris les dangers qui en résultent.
- Les enfants ne doivent pas jouer avec l'appareil.
- Le nettoyage et la maintenance ne doivent pas être effectués par des enfants sans surveillance.

### **L'aspirateur ne doit pas être utilisé pour :**

- aspirer sur des personnes ou des animaux
- l'aspiration de :
  - substances nocives, à arêtes vives, chaudes ou incandescentes
  - substances humides ou liquides
  - substances et gaz facilement inflammables ou explosifs
  - cendres, suie des poêles et d'installations de chauffage central
  - poussières de toner provenant d'imprimantes et de photocopieurs.
- Éviter d'aspirer avec la poignée, les suceurs et le tube à proximité de la tête.  
=> Il y a risque de blessures!
- Lors de l'aspiration, placez l'appareil sur un support ferme, sûr.
- Lors de l'aspiration sur des escaliers, l'appareil doit toujours se trouver plus bas que l'utilisateur.
- Dans les cas suivants, vous devez immédiatement mettre l'appareil hors service et contacter le service après-vente :
  - si le cordon électrique est endommagé.
  - si par inadvertance vous avez aspiré du liquide ou si du liquide est parvenu dans l'intérieur de l'appareil
  - si l'appareil est tombé.
- Ne pas utiliser le cordon électrique pour porter / transporter l'aspirateur.

- En cas de fonctionnement continu de plusieurs heures, dérouler complètement le cordon électrique.
- Ne pas tirer sur le cordon électrique, mais sur la fiche pour déconnecter l'appareil du secteur.
- Ne pas tirer le cordon électrique par-dessus d'arêtes vives et ne pas le coincer.
- Avant tous les travaux sur l'aspirateur et les accessoires, retirer la fiche de la prise.
- Ne pas mettre l'aspirateur en service s'il est défectueux. En cas de panne, retirer la fiche de la prise.
- Pour éviter des dangers, seul le service après-vente agréé est autorisé à effectuer des réparations et le remplacement de pièces de rechange sur l'aspirateur.
- Ne pas exposer l'aspirateur aux influences atmosphériques, à l'humidité ni aux sources de chaleur.
- L'aspirateur n'est pas approprié au travail de chantier.  
=> L'aspiration de gravats peut conduire à l'endommagement de l'appareil.
- Éteignez l'appareil si vous n'aspirez pas.
- Rendre immédiatement inutilisables les appareils hors d'usage, ensuite mettre l'appareil au rebut de manière réglementaire.
- Les sacs plastiques et les films doivent être conservés hors portée de jeunes enfants et être éliminés (Risque d'asphyxie).
- ne pas mettre des substances inflammables ou à base d'alcool sur les filtres (sac aspirateur, filtre de protection du moteur, filtre de sortie d'air etc.).

## **Indication pour la mise au rebut**

### **■ Emballage**

L'emballage protège l'aspirateur contre un endommagement pendant le transport. Il est constitué de matériaux écologiques et est donc recyclable.

Les matériaux d'emballage qui ne sont plus utilisés doivent être mis au rebut aux points collecteurs du système de recyclage «Point vert».

### **■ Appareil usagé**

Les appareils usagés contiennent souvent des matériaux précieux. Remettez donc votre appareil usagé à votre revendeur ou à un centre de recyclage pour la revalorisation. Pour connaître les possibilités d'élimination actuelles, demandez à votre revendeur ou à votre mairie.

### **■ Mise au rebut des filtres et des sacs aspirateurs**

Les filtres et les sacs aspirateurs sont fabriqués dans une matière compatible avec l'environnement. Dans la mesure où ils ne contiennent pas de substances interdites pour les ordures ménagères ils peuvent être éliminés par les ordures ménagères normale.



## Important

- La prise de secteur doit être protégée par un fusible d'au moins 16 A.

Si le disjoncteur se déclenche lors de la mise en marche de l'appareil, ceci peut être dû au fait que d'autres appareils électriques d'une puissance connectée élevée sont branchés en même temps sur le même circuit électrique.

Le déclenchement du disjoncteur peut être évité en réglant l'appareil sur la plus faible puissance avant de le mettre en marche et en le réglant ensuite sur une puissance supérieure.

## Avant la première utilisation

### Fig. 1\*

Emmancher la poignée sur le flexible d'aspiration et l'enclencher.

### Fig. 2\*

Glisser le suceur de joints et la tête pour coussins dans la cavité d'accessoires, comme illustré.

## Mise en service

### Fig. 3

- Enclencher l'embout du flexible d'aspiration dans l'orifice d'aspiration situé dans le couvercle.
- Pour enlever le flexible d'aspiration, presser les deux nez d'enclenchement et retirer le flexible.

### Fig. 4\*

- Assembler la poignée et le tube d'aspiration / télescopique.
- Pousser la poignée dans le tube télescopique jusqu'à son enclenchement.  
Pour le désassemblage, presser le manchon de déverrouillage et retirer le tube télescopique

### Fig. 5\*

- Introduire le tube d'aspiration dans le manchon de la brosse pour sols.
- Pousser le tube télescopique dans le manchon de la brosse pour sols jusqu'à son enclenchement.  
Pour le désassemblage, presser le manchon de déverrouillage et retirer le tube télescopique

### Fig. 6\*

- Assembler les tubes d'aspiration.
- En poussant la manchette coulissante/le poussoir dans le sens de la flèche, déverrouiller le tube télescopique et régler la longueur souhaitée.

### Fig. 7

Saisir le cordon électrique par la fiche, le retirer à la longueur souhaitée et connecter la fiche dans la prise.

### Fig. 8 Marche / Arrêt

- Votre appareil est équipé d'un bouton de réglage escamotable.
- Pour allumer l'appareil, pousser le bouton de réglage dans le sens de la flèche jusqu'en butée et le relâcher. Cela fait ressortir le régulateur.
- Pour éteindre l'appareil, enfoncer à nouveau le bouton de réglage jusqu'en butée. Le bouton de réglage sera ainsi escamoté dans l'appareil.

### Fig. 9 Réglage de la puissance d'aspiration

- La puissance de réglage souhaitée peut être réglée en continu en tournant le bouton de réglage dans le sens de la flèche.

 Plage de faible puissance  
(1 barre de l'indicateur est allumée)  
■ Pour aspirer sur des tissus délicats, p.ex. rideaux, voilages.

 Plage de puissance moyenne  
(2 barres de l'indicateur sont allumées)  
■ Pour le nettoyage quotidien en cas de faible encrassement.

 Plage de puissance élevée  
(les 3 barres de l'indicateur sont allumées)  
■ Pour le nettoyage de revêtements de sol robustes, sols durs et en cas de saleté importante.

- La puissance d'aspiration se règle automatiquement selon le revêtement de sol, dès qu'on continue à pousser le bouton de réglage dans le sens de la flèche par-dessus le point de crantage.  
Les trois barres de l'indicateur s'allument. Vous pouvez ensuite reconnaître la puissance d'aspiration réglée à l'aide de l'indicateur à barres.

■ Attention : ne pas aspirer en mode de réglage

- automatique sur des tissus délicats, tels que des voilages.

## Aspiration

### Fig. 10

Réglage de la brosse pour sols :

- Tapis et moquettes



- Sols lisses



### Attention !

Les brosses pour sols sont soumises à une certaine usure en fonction de la nature de votre sol dur (p.ex. carrelages rustiques, rugueux). C'est pourquoi, vous devez vérifier régulièrement la semelle de la brosse. Des semelles de brosse usées, à arêtes coupantes, peuvent occasionner des dommages sur des sols durs fragiles tels que parquets ou linoléum. Le fabricant décline toute responsabilité pour d'éventuels dommages résultant d'une brosse pour sols usée.

\*selon l'équipement

**Fig. 11**

Enlever la tête pour coussins et le suceur de joints de la cavité d'accessoires, comme illustré.

**Fig. 12\*** Aspiration avec les accessoires supplémentaires  
Emmancher les suceurs sur le tube d'aspiration ou sur la poignée, selon les besoins:

- a) Suceur de joints, pour aspirer dans les joints et les coins etc.
- b) Tête pour coussins pour aspirer sur des meubles capitonnés, rideaux, etc.
- c) Pinceau pour meubles  
Pour nettoyer des châssis de fenêtres, armoires, profilés etc.
- d) Brosse pour sols durs  
Pour aspirer sur des revêtements de sol durs (carrelages, parquet, etc.)

**Fig. 13**

Après l'utilisation, glisser le suceur de joints et la tête pour coussins dans la cavité d'accessoires, comme illustré.

**Turbo Brosse**

Si votre appareil est équipé d'une turbo-brosse, veuillez lire les consignes d'utilisation et d'entretien figurant dans la notice d'utilisation jointe.

**Fig. 14**

En cas de pauses d'aspiration, vous pouvez utiliser la position parking à l'arrière de l'appareil.  
Après avoir éteint l'appareil, glisser le crochet situé sur la brosse pour sols dans l'évidement sur l'arrière de l'appareil.

**Fig. 15**

Lors de l'aspiration, p.ex. sur des escaliers, l'appareil peut également être porté par la poignée.

**Après le travail****Fig. 16**

Retirer la fiche de la prise.  
Tirer brièvement sur le cordon électrique et le relâcher (le câble s'enroule automatiquement).

**Fig. 17**

Pour ranger/transporter l'appareil vous pouvez utiliser la position de rangement sur la face inférieure de l'aspirateur  
Placer l'appareil debout. Glisser le crochet à la brosse pour sols dans l'évidement à la face inférieure de l'appareil.

**Changement de filtre****Remplacement du sac aspirateur****Fig. 18\***

- a) Si l'indicateur pour le changement du sac dans le couvercle est complètement rempli en jaune, lorsque la brosse pour sols est décollée du sol et la puissance d'aspiration est réglée au maximum, il faut changer le sac aspirateur même s'il n'est pas encore plein. Dans ce cas, le changement est nécessaire en raison de la nature de la matière contenue dans le sac.  
La brosse, le tube d'aspiration et le flexible d'aspiration ne doivent pas être bouchés, car ceci peut également déclencher l'indication pour le changement du sac aspirateur.
- b) Pour retirer les obstructions, la poignée peut être facilement détachée du flexible.

**Fig. 19 Ouverture du couvercle**

- Tourner le bouton de réglage jusqu'en butée et l'escamoter dans l'appareil.
- Attention : Ouvrir le couvercle uniquement si le bouton de réglage est escamoté.
- Ouvrir le couvercle en actionnant le levier de fermeture dans le sens de la flèche.

**Fig. 20**

- a) Fermer le sac aspirateur en tirant sur l'attache de fermeture et l'enlever.
- b) Introduire un sac aspirateur neuf dans le support et le pousser jusqu'en butée.
- Attention : Le couvercle ferme uniquement si un sac aspirateur est en place.

**Nettoyer le filtre de protection du moteur**

Le filtre de protection du moteur doit être nettoyé régulièrement en le frappant ou en le rinçant!

**Fig. 21**

- Ouvrir le couvercle du compartiment de poussière (cf. fig. 19).
- Retirer le filtre de protection du moteur dans le sens de la flèche.
- Nettoyer le filtre de protection du moteur en le frappant.
- Si le filtre de protection du moteur est très encrassé, il est recommandé de le rincer.  
Laisser ensuite sécher le filtre au moins 24 heures.
- Après le nettoyage, glisser le filtre de protection du moteur dans l'appareil et fermer le couvercle du compartiment de poussière.

**Remplacement du micro-filtre hygiénique**

Quand dois-je le remplacer : A chaque nouveau paquet de sacs d'aspirateur de rechange

**Fig. 22**

- Ouvrir le couvercle du compartiment de poussière (cf. fig. 19).
- Déverrouiller le support de filtre en poussant le levier de fermeture dans le sens de la flèche.
- Enlever le micro-filtre hygiénique. Placer un micro-filtre

hygiénique neuf dans l'appareil.

- Introduire le support de filtre dans l'appareil et l'enclencher.

#### Remplacement du micro-filtre à charbon actif

Si votre appareil est équipé d'un micro-filtre à charbon actif, il faudrait le changer tous les six mois.

#### Fig. 23

- Ouvrir le couvercle du compartiment de poussière (cf. fig. 19).
- Déverrouiller le support de filtre en poussant le levier de fermeture dans le sens de la flèche.
- Enlever le micro-filtre à charbon actif.
- Mettre en place un micro-filtre à charbon actif neuf.
- Introduire le support de filtre dans l'appareil et l'enclencher.

#### Changement du filtre Hepa

Si votre appareil est équipé d'un filtre Hepa, celui-ci doit être changé tous les ans.

#### Fig. 24

- Ouvrir le couvercle du compartiment de poussière (cf. fig. 19).
- Déverrouiller le filtre Hepa en poussant le levier de fermeture dans le sens de la flèche et enlever le filtre de l'appareil.
- Mettre en place un filtre Hepa neuf et l'enclencher.

Après l'aspiration de fines particules de poussières, nettoyer le filtre de protection du moteur, changer éventuellement le micro-filtre hygiénique, le micro-filtre à charbon actif ou le filtre Hepa.

## Entretien

Avant chaque nettoyage de l'aspirateur, il faut l'éteindre et retirer la fiche de la prise de secteur. L'aspirateur et les accessoires en plastique peuvent être entretenus avec un produit de nettoyage pour plastique usuel du commerce.

**Ne pas utiliser de produits récurants, de nettoyeurs pour vitres ni de nettoyeurs universels. Ne jamais plonger l'aspirateur dans l'eau.**

Si nécessaire, le compartiment de poussière peut être aspiré avec un deuxième aspirateur ou simplement être nettoyé avec un chiffon à poussière / pinceau à poussière sec.

Sous réserve de modifications techniques.

it

Siamo lieti che Lei abbia scelto un'aspirapolvere Bosch della serie BSGL4.

Nelle presenti istruzioni per l'uso verranno illustrati diversi modelli BSGL4. È pertanto possibile che non tutte le caratteristiche dell'equipaggiamento e le funzioni qui descritte riguardino il modello da Lei scelto.

Devono essere utilizzati esclusivamente gli accessori Bosch originali, pensati in modo specifico per la Sua aspirapolvere, al fine di garantire il miglior risultato di pulizia possibile.

Conservare le istruzioni per l'uso. In caso di cessione dell'aspirapolvere a terzi, si raccomanda di consegnare anche le istruzioni per l'uso.

#### Aprire le pagine illustrate!

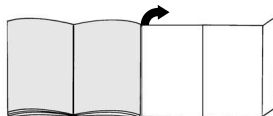

## Descrizione dell'apparecchio

- 1 Spazzola commutabile per pavimenti con bussola di sblocco\*
- 2 Spazzola per pavimenti duri\*
- 3 Spazzola TURBO-UNIVERSAL® per pavimenti\*
- 4 Tubo telescopico con guarnizione di scorrimento e bussola di sblocco\*
- 5 Tubo di aspirazione\*
- 6 Impugnatura del tubo flessibile\*
- 7 Tubo flessibile di aspirazione
- 8 Pennello per mobili\*
- 9 Bocchetta per imbottiture\*
- 10 Bocchetta per giunti\*
- 11 Bocchetta combinata\*
- 12 Supporto ausiliario di parcheggio
- 13 Cavo di collegamento alla rete elettrica
- 14 Filtro d'igiene
- 15 Tasto ON/OFF con regolatore della potenza di aspirazione\*
- 16 Filtro di protezione del motore, lavabile
- 17 Strumento ausiliario di stazionamento (sul lato inferiore dell'apparecchio)
- 18 Sacchetto filtro
- 19 Coperchio del vano di raccolta dello sporco
- 20 Maniglie di trasporto (sul lato anteriore e posteriore)
- 21 Display di sostituzione del filtro\*
- 22 Griglia di sfato

\*a seconda della specifica dotazione

## Parti di ricambio e accessori speciali

### A Confezione del filtro di ricambio

- Filtro modello G (BBZ41FG)
- Per una performance eccezionale: Gplus (BBZ41GPLUS)

Contenuto:

4 sacchetti filtro con sistema di chiusura

1 microfiltro igiene

<http://www.dust-bag-bosch.com>

### B Filtro tessile (filtro permanente) BBZ10TFG

Filtro riciclabile con chiusura con velcro

### C Filtro HEPA BBZ153HFB

Filtro supplementare per una migliore aria di scarico.

Consigliato per gli allergici. Da sostituire una volta all'anno.

### D Microfiltro a carbone attivo BBZ192MAF

Abbinamento di microfiltro e filtro a carbone attivo

Impedisce la formazione di odori sgradevoli per lunghi periodi di tempo. Sostituire ogni sei mesi. Sostituire il supporto del filtro a carbone con il supporto del microfiltro.

#### Attenzione!

L'abbinamento "filtro Hepa" + "Microfiltro a carbone attivo" non è possibile.

### E Spazzola TURBO-UNIVERSAL® per imbottiture

BBZ42TB

Per spazzolare e pulire in una sola operazione di mobili imbottiti, materassi, sedili di automobili, ecc. E' particolarmente adatta per aspirare i peli persi dagli animali. Il funzionamento del rullo delle spazzole avviene mediante la corrente di aspirazione dello stesso aspirapolvere. Non è necessario alcun collegamento elettrico.

### F Spazzola TURBO-UNIVERSAL® per pavimenti

BBZ102TBB

Per spazzolare e pulire in una sola operazione tappeti a pelo corto e moquette, nonché tutti i tipi di rivestimenti. E' particolarmente adatta per aspirare i peli persi dagli animali. Il funzionamento del rullo delle spazzole avviene mediante la corrente di aspirazione dello stesso aspirapolvere. Non è necessario alcun collegamento elettrico.

### G Spazzola per pavimenti duri BBZ123HD

Per pulire pavimenti lisci (parquet, piastrelle, terracotta, ecc.)

## Utilizzo conforme

Questo aspirapolvere è destinato esclusivamente all'utilizzo in ambito domestico e non è adatto per uso industriale.

Utilizzare l'aspirapolvere soltanto così come indicato dalle presenti istruzioni per l'uso.

Il costruttore non si assume alcuna responsabilità per gli eventuali danni causati da un utilizzo non conforme o errato.

Si raccomanda pertanto di osservare scrupolosamente le seguenti avvertenze.

**L'aspirapolvere può essere utilizzato esclusivamente con:**

- Sacchetto filtro originale
- Parti di ricambio, accessori o accessori speciali originali

## Norme di sicurezza

Questo apparecchio è conforme alle regole tecniche riconosciute e alle norme di sicurezza in vigore.

- Collegare e mettere in funzione l'aspirapolvere solo conformemente a quanto riportato sulla targhetta di identificazione.
- Non utilizzare mai l'aspirapolvere senza il sacchetto filtro. => L'apparecchio può danneggiarsi!
- L'apparecchio pu essere utilizzato da bambini di età pari o superiore a 8 anni e da persone con ridotte facoltà fisiche, sensoriali o mentali non-ché da persone prive di sufficiente esperienza e/o conoscenza dello stesso se sorvegliate o istruite in merito all'utilizzo sicuro dell'appa-recchio e consapevoli degli eventuali rischi deri-vanti da un utilizzo improprio.
- I bambini non devono giocare con l'apparecchio.
- Le operazioni di pulizia e di manutenzione non devono essere effettuate dai bambini senza la supervisione di un adulto.

### L'aspirapolvere non deve essere utilizzato:

- su persone o animali
- per l'aspirazione di:
  - sostanze nocive, oggetti affilati, materiali caldi o incandescenti
  - sostanze umide o liquide
  - materiali e sostanze infiammabili o esplosive
  - cenere, fuliggine delle stufe di maiolica e degli impianti di riscaldamento centrali
  - polvere di toner di stampanti o fotocopiatrici.
- Non tenere l'impugnatura, le spazzole e il tubo in prossimità della testa quando si utilizza l'apparecchio. => Pericolo di lesioni!
- Durante la pulizia, appoggiare l'aspirapolvere su una base solida e sicura.
- Durante la pulizia delle scale tenersi sempre al di sopra dell'apparecchio.
- Nei seguenti casi, disattivare subito l'apparecchio e contattare il servizio di assistenza tecnica:
  - se l'allacciamento alla rete è danneggiato
  - se è stato inavvertitamente aspirato del liquido o se all'interno dell'apparecchio è presente del liquido
  - se l'apparecchio è caduto.
- Non utilizzare il cavo di allacciamento alla rete per tirare/trasportare l'aspirapolvere.
- In caso di uso prolungato, estrarre completamente il cavo di collegamento alla rete elettrica.
- Per staccare l'apparecchio dalla rete, afferrare la spina senza tirare il cavo di collegamento alla rete elettrica.
- Non far passare il cavo di collegamento alla rete elettrica su bordi affilati e non sciacciarlo.

- Staccare la spina dalla rete elettrica prima di effettuare lavori sull'aspirapolvere o sugli accessori.
- Non mettere in funzione l'apparecchio se danneggiato. In caso di anomalia, staccare la spina dalla rete elettrica.
- Per evitare pericoli, le riparazioni e le sostituzioni delle parti di ricambio dell'aspirapolvere devono essere effettuate esclusivamente dal servizio di assistenza tecnica autorizzato.
- Proteggere l'aspirapolvere dal maltempo, dall'umidità e dalle fonti di calore.
- L'aspirapolvere non è adatto all'uso nei cantieri.  
=> L'aspirazione di macerie può causare il danneggiamento dell'apparecchio.
- Disattivare l'apparecchio quando non lo si usa.
- Gli apparecchi dismessi devono essere resi immediatamente inutilizzabili, per essere poi smaltiti in conformità alle normative vigenti in materia.
- Tenere fuori dalla portata dei bambini i sacchetti di plastica e le pellicole di imballaggio e smaltirli correttamente (pericolo di soffocamento).
- non versare sostanze infiammabili o contenenti alcool sui filtri (sacchetto filtro, filtro di protezione motore, filtro aria, ecc.).

## Avvertenze per lo smaltimento

### ■ Imballaggio

L'imballaggio protegge l'aspirapolvere da eventuali danni durante il trasporto. È costituito da materiali non inquinanti e può pertanto essere riciclato. Provvedere allo smaltimento dei materiali di imballaggio non più necessari rivolgendosi ai centri di raccolta per il sistema di riciclaggio "Punto verde".

### ■ Apparecchio dismesso

Gli apparecchi dismessi contengono ancora molteplici materiali preziosi. Si consiglia pertanto di restituire l'apparecchio dismesso al proprio rivenditore o presso un centro di riciclaggio. Per informazioni sulle modalità del riciclaggio, rivolgersi al proprio rivenditore o all'amministrazione comunale della propria città.

### ■ Smaltimento del filtro e del sacchetto filtro

Il filtro e il sacchetto filtro sono realizzati con materiali non inquinanti. Poiché sia il filtro che il sacchetto filtro non contengono alcune sostanze nocive è possibile smaltirli con i rifiuti domestici.

### ! Attenzione

- La presa di rete deve essere protetta attraverso un interruttore di sicurezza di almeno 16 A.
- Se il dispositivo di protezione scatta al momento dell'attivazione dell'apparecchio, la causa può essere dovuta al fatto che altri apparecchi con elevata potenza allacciata sono stati collegati contemporaneamente allo stesso circuito.
- Per evitare che il dispositivo salvavita scatti, prima di attivare l'apparecchio impostare il livello di potenza minimo e scegliere quindi solo successivamente un livello di potenza superiore.

## Prima di utilizzare l'apparecchio per la prima volta

### Figura 1\*

Collegare e fissare l'impugnatura al tubo flessibile di aspirazione.

### Figura 2\*

Spostare la bocchetta per giunti e la bocchetta per imbottiture nel supporto per accessori, secondo quanto indicato.

## Messa in funzione

### Figura 3

- Inserire il tronchetto di aspirazione nell'apposita apertura sul coperchio, facendolo innestare in posizione.
- Per rimuovere il tubo flessibile di aspirazione, premere i due nottolini ed estrarre il tubo.

### Figura 4\*

- Collegare l'impugnatura e il tubo di aspirazione/telescopico.
- Spingere l'impugnatura nel tubo telescopico fino a farla innestare in posizione.  
Per sbloccare, premere la bussola di sblocco e rimuovere il tubo telescopico.

### Figura 5\*

- Inserire il tubo di aspirazione nel raccordo della spazzola per pavimenti.
- Spingere il tubo telescopico nel raccordo della spazzola per pavimenti fino a farlo innestare in posizione, in modo che i due componenti risultino a filo.  
Per sbloccare, premere la bussola di sblocco e rimuovere il tubo telescopico.

### Figura 6\*

- Collegare i tubi di aspirazione.
- Regolando la guarnizione / il tasto di scorrimento nel senso indicato dalla freccia, sbloccare il tubo telescopico e regolare la lunghezza desiderata.

### Figura 7

Affermare il cavo di collegamento alla rete elettrica a livello della spina, estrarlo fino a ottenere la lunghezza desiderata e collegare quindi la spina.

### Figura 8 Attivazione/disattivazione

- L'apparecchio è provvisto di un pulsante di regolazione a scomparsa.
- Per attivare l'apparecchio premere fino in fondo il pulsante di regolazione nel senso indicato dalla freccia e rilasciare. In questo modo viene azionato il regolatore.
- Per disattivare l'apparecchio premere di nuovo fino in fondo il pulsante di regolazione. Questo fa sì che il pulsante rientri nell'apparecchio.

### Figura 9 Regolare la forza di aspirazione.

- Ruotando il pulsante di regolazione nel senso indicato dalla freccia è possibile impostare in modo variabile la forza di aspirazione desiderata.

- Ambito di potenza minima (1 barra di visualizzazione si illumina)  
Per la pulizia di materiali delicati, per esempio tende.
- Ambito di potenza medio (2 barre di visualizzazione si illuminano)  
Per la pulizia quotidiana in condizioni di sporco limitato.
- Ambito di potenza elevato (tutte e tre le barre di visualizzazione si illuminano)  
Per la pulizia di rivestimenti resistenti, di pavimenti duri e in caso di sporco ostinato.

- b) La portata di aspirazione si imposta automaticamente, a seconda del tipo di pavimentazione, non appena il pulsante di regolazione viene ruotato nel senso indicato dalla freccia oltre il punto di arresto.

Tutte e tre le barre di visualizzazione lampeggiano. Successivamente è possibile rilevare la portata di aspirazione impostata sulla barra di visualizzazione.

- ⚠ **Attenzione:** la pulizia di materiali delicati, per esempio tende, non deve essere eseguita nell'impostazione automatica.

## Aspirazione

### Figura 10

Regolazione della spazzola per pavimenti:

- Tappeti e moquette



- Pavimenti lisci



### Attenzione!

Le spazzole per pavimenti sono soggette a diversi livelli di usura, a seconda delle caratteristiche del pavimento (ad es. piastrelle ruvide, rustiche). Perciò è necessario controllare regolarmente la soletta della spazzola. Solette usurate o con spigoli vivi possono danneggiare i pavimenti più delicati, come il parquet e il linoleum. Il produttore non è responsabile di eventuali danni causati da spazzole usurate.

### Figura 11

Rimuovere la bocchetta per imbottiture e la bocchetta per giunti dal supporto per accessori, secondo quanto indicato.

**Figura 12** Uso degli accessori supplementari  
Applicare le bocchette al tubo di aspirazione o all'impugnatura, in funzione delle proprie specifiche esigenze:

- a) Bocchetta per giunti per la pulizia di giunti, angoli, ecc.
- b) Bocchetta per imbottiture per la pulizia di mobili imbottiti, tende, ecc.
- c) Pennello per mobili  
Per la pulizia di infissi, mobili, profili, ecc.
- d) Spazzola per pavimenti duri  
Per la pulizia di pavimenti duri (piastrelle, parquet, ecc.)

### Figura 13

Dopo l'utilizzo, spostare la bocchetta per giunti e la bocchetta per imbottiture nel supporto per accessori, secondo quanto indicato.

### Spazzola turbo

Se l'apparecchio è dotato di una spazzola turbo, fare riferimento alle avvertenze in merito all'utilizzo e alla manutenzione contenute nelle istruzioni per l'uso fornite in dotazione.

### Figura 14

In caso di brevi pause è possibile utilizzare il supporto ausiliario di parcheggio situato sul lato posteriore dell'apparecchio.

In seguito alla disattivazione dell'apparecchio, inserire il gancio della spazzola per pavimenti nell'apposita fessura sul lato dell'apparecchio.

### Figura 15

Per la pulizia di scale, per esempio, è possibile trasportare l'apparecchio afferrandolo in corrispondenza dell'impugnatura.

## Dopo la pulizia

### Figura 16

Staccare la spina.

Tirare brevemente il cavo di collegamento alla rete elettrica e rilasciarlo subito (il cavo si arrotola automaticamente).

### Figura 17

Per trasportare / riporre l'apparecchio è possibile servirsi del dispositivo ausiliario di stazionamento situato sul lato inferiore dell'apparecchio stesso.

Posizionare l'apparecchio in verticale. Inserire il gancio della spazzola per pavimenti nell'apposita fessura sul lato inferiore dell'apparecchio.

## Sostituzione del filtro

### Sostituzione del sacchetto filtrante

#### Figura 18

a) Se, sollevando dal pavimento l'apposita spazzola nell'impostazione di massima potenza aspirante, il display di sostituzione del filtro posto sul coperchio appare completamente giallo, sarà necessario sostituire il sacchetto filtro, anche quando questo non sia ancora del tutto pieno. In questo caso è il tipo di materiale a rendere necessaria la sostituzione.

La bocchetta, il tubo di aspirazione e il tubo flessibile non devono essere intasati; in caso contrario, il display di sostituzione del filtro potrebbe scattare.

b) Per eliminare le occlusioni, è possibile staccare l'impugnatura dal tubo flessibile.

#### Figura 19 Apertura del coperchio

- Premere fino in fondo il pulsante di regolazione sino a farlo rientrare nell'apparecchio.

⚠ **Attenzione:** aprire il coperchio solo quando il pulsante di regolazione sia stato premuto fino in fondo.

- Aprire il coperchio dell'apparecchio azionando la leva di chiusura nel senso indicato dalla freccia.

#### Figura 22

a) Chiudere il sacchetto filtro tirando la linguetta di chiusura ed estrarlo.

b) Inserire il nuovo sacchetto filtro sul supporto fino al raggiungimento del dispositivo di arresto.

⚠ **Attenzione:** il coperchio si chiude solo dopo che è stato inserito il sacchetto filtro.

### Pulizia del filtro di protezione del motore

Si consiglia di pulire il filtro di protezione del motore a intervalli regolari, battendolo leggermente e lavandolo!

#### Figura 21

- Aprire il coperchio del vano di raccolta dello sporco (cfr. figura 19).

- Estrarre il filtro di protezione del motore nel senso indicato dalla freccia.

- Pulire il filtro di protezione del motore battendolo leggermente.

- In caso di sporco resistente, è necessario lavare il filtro di protezione del motore.
- Successivamente, lasciarlo asciugare per almeno 24 ore.
- In seguito alla pulizia, inserire il filtro di protezione del motore nell'apparecchio e chiudere il coperchio del vano di raccolta dello sporco.

### Sostituzione del microfiltro igiene

Quando effettuare la sostituzione: per ogni nuova confezione del filtro di ricambio

#### Figura 22

- Aprire il coperchio del vano di raccolta dello sporco (cfr. figura 19).
- Sbloccare il portafiltro azionando la leva di chiusura nel senso indicato dalla freccia.
- Rimuovere il microfiltro igiene. Montare il nuovo microfiltro igiene.
- Montare il portafiltro sull'apparecchio e farlo innestare in posizione.

### Sostituzione del microfiltro a carbone attivo

Se l'apparecchio è dotato di un microfiltro a carbone attivo, questo filtro deve essere sostituito ogni sei mesi.

#### Figura 23

- Aprire il coperchio del vano di raccolta dello sporco (cfr. figura 19).
- Sbloccare il portafiltro azionando la leva di chiusura nel senso indicato dalla freccia.
- Rimuovere il microfiltro a carbone attivo.
- Montare il nuovo microfiltro a carbone attivo.
- Montare il portafiltro sull'apparecchio e farlo innestare in posizione.

### Sostituzione del filtro Hepa

Se l'apparecchio è dotato di un filtro Hepa, questo filtro deve essere sostituito una volta all'anno.

#### Figura 24

- Aprire il coperchio del vano di raccolta dello sporco (cfr. figura 19).
- Azionando la leva di chiusura nel senso indicato dalla freccia, sbloccare il filtro Hepa ed estrarlo dall'apparecchio.
- Montare il nuovo filtro Hepa e farlo innestare in posizione.

Dopo aver aspirato piccole particelle di polvere, pulire il filtro di protezione del motore e, se necessario, sostituire il microfiltro igiene, il microfiltro a carbone attivo o il filtro HEPA.

## Manutenzione

Prima di pulire l'aspirapolvere, è necessario disattivarlo e staccare la spina. L'aspirapolvere e gli accessori in materiale plastico possono essere puliti con un normale detergente per plastica.

- **Non utilizzare strumenti abrasivi né detersivi universali o per vetro. Non immergere mai l'aspirapolvere nell'acqua.**

Il vano di raccolta dello sporco può essere pulito con un altro aspirapolvere o semplicemente con un panno / pennello asciutto.

Con riserva di modifiche tecniche.

Het verheugt ons dat u voor een Bosch stofzuiger uit de serie BSGL4 heeft gekozen.

In deze gebruiksaanwijzing worden verschillende BSGL4 – modellen beschreven. Het is dan ook mogelijk dat niet alle genoemde kenmerken en functies gelden voor uw toestel.

U dient alleen gebruik te maken van originele accessoires van Bosch, die speciaal voor uw stofzuiger ontwikkeld zijn om een zo goed mogelijk resultaat te bereiken.

De gebruiksaanwijzing goed bewaren. Wanneer u de stofzuiger doorgeeft aan derden de gebruiksaanwijzing erbij voegen.

**Gelieve de pagina's met afbeeldingen uit te klappen!**

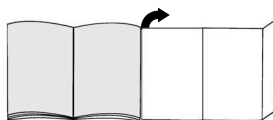

## Beschrijving van het apparaat

- 1 Omschakelbaar vloermondstuk met ontgrendelingshuls\*
- 2 Mondstuk voor harde vloeren\*
- 3 TURBO-UNIVERSAL®-borstel voor de vloer\*
- 4 Telescoopbuis met schuifmanchet en ontgrendelingshuls\*
- 5 Zuigbuis\*
- 6 Handgreep van de slang\*
- 7 Zuigslang
- 8 Meubelborstel\*
- 9 Bekledingsmondstuk\*
- 10 Mondstuk voor kieren\*
- 11 Combimondstuk\*
- 12 Parkeerhulp
- 13 Elektriciteitsnsnoer
- 14 Uitblaasfilter
- 15 Aan-/uittoets met elektronische zuigkrachtregelaar\*
- 16 Motorbeveiligingsfilter, wasbaar
- 17 Uitschakelhulp (aan de onderkant van het apparaat)
- 18 Filterzak
- 19 Deksel voor stofcompartiment
- 20 Handgrepen (aan voor- en achterzijde)
- 21 Filterwisselindicatie\*
- 22 Uitblaasrooster

\*afhankelijk van de uitvoering

## Onderdelen en extra toebehoren

### A Reservefilterverpakking

- Filter type G (BBZ41FG)
- Voor de beste performance: Gplus (BBZ41GPLUS)

Inhoud:

4 filterzakken met afsluiting

1 microhygiënefilter

<http://www.dust-bag-bosch.com>

### B Textiefilter (duurzaam filter) BBZ10TFG

Recyclebaar filter met klittenband.

### C HEPA-Filter BBZ153HFB

Extra filter voor schonere uitblaasluft.

Aanbevolen voor mensen die allergisch zijn. Jaarlijks vervangen.

### D Micro-actiefkoolfilter BBZ192MAF

Combinatie van micro en actief koolfilter. Gaat lange tijd storende geurtjes tegen. Halfjaarlijks vervangen.

Koolfilterframe vervangen door het frame van de micro-filter.

**Let op!**

Combinatie van "Hepa-Filter" + "Micro-actiefkoolfilter" niet mogelijk.

### E TURBO-UNIVERSAL®-borstel voor bekleding

BBZ42TB

Borstelen en zuigen van gestoffeerde meubels, matrassen, autostoelen enz. in één beweging. Met name geschikt voor het opzuigen van haren. De rolborstel wordt aangedreven door de zuigstroom van de stofzuiger. Geen elektrische aansluiting vereist.

### F TURBO-UNIVERSAL®-borstel voor vloeren

BBZ102TBB

Borstelen en zuigen van tapijten en tapijtvloeren met korte pool en alle bekledingen in één beweging. Met name geschikt voor het opzuigen van haren. De rolborstel wordt aangedreven door de zuigstroom van de stofzuiger.

Geen elektrische aansluiting vereist.

### G Mondstuk voor harde vloeren BBZ123HD

Voor het zuigen van gladde vloeren (parket, tegels, terracotta,...)

## Gebruik volgens de voorschriften

Deze stofzuiger is alleen voor huishoudelijk en niet voor zakelijk gebruik bestemd.

De stofzuiger uitsluitend gebruiken zoals aangegeven in deze gebruiksaanwijzing.

De fabrikant is niet aansprakelijk voor eventuele schade die ontstaat wanneer het apparaat niet volgens de voorschriften of op een verkeerde manier wordt gebruikt.

Volg daarom beslist de volgende aanwijzingen op!

### De stofzuiger mag alleen maar worden gebruikt met:

- originele filterzakken
- originele reserveonderdelen, originele toebehoren of speciale toebehoren

## Veiligheidsvoorschriften

Deze stofzuiger voldoet aan de erkende regels van de techniek en de betreffende veiligheidsbepalingen.

- De stofzuiger alleen volgens het typeplaatje aansluiten en in gebruik nemen.
- Nooit zuigen zonder filterzak.  
=> Het apparaat kan beschadigd worden!
- Dit apparaat kan worden gebruikt door kinderen vanaf 8 jaar en door personen met beperkte fysieke, sensorische of geestelijke vermogens of personen die gebrek aan kennis of ervaring hebben, wanneer zij onder toezicht staan of met het oog op een veilig gebruik volledig over de bediening van het apparaat zijn geïnformeerd en op de hoogte zijn van de gevaren die hieruit kunnen voortvloeien.
- Kinderen mogen niet met het apparaat spelen.
- Reiniging en onderhoud mogen niet worden uitgevoerd door kinderen als zij niet onder toezicht

### De stofzuiger mag niet worden gebruikt voor:

- het schoonzuigen van mensen of dieren
- het opzuigen van:
  - substanties die schadelijk voor de gezondheid, heet of gloeiend zijn, of scherpe randen hebben
  - vochtige of vloeibare stoffen
  - licht ontvlambare of explosieve stoffen en gassen
  - as, roest van open haarden en centrale verwarmingsinstallaties
  - tonerstof van printers en kopieerapparaten.
- Vermijd het zuigen met handgreep, mondstukken en buis in de buurt van uw hoofd.  
=> Er bestaat gevaar voor letsel!
- Zet het apparaat tijdens het zuigen op een vaste, veilige ondergrond.
- Bij het zuigen op trappen moet het apparaat altijd onder de gebruiker staan.
- In de volgende gevallen dient het gebruik van toestel direct te worden gestaakt en contact te worden opgenomen met de klantenservice:
  - wanneer het elektriciteits snoer beschadigd is
  - wanneer u per ongeluk vloeistof heeft opgezogen of als er vloeistof in het binnenste van het toestel is gekomen
  - wanneer het toestel naar beneden gevallen is.



- Het elektriciteitssnoer niet gebruiken om de stofzuiger te dragen of te transporteren.
- Bij gebruik van meerdere uren achter elkaar het elektriciteitssnoer volledig uittrekken.
- Niet aan het elektriciteitssnoer maar aan de stekker trekken om het apparaat los te koppelen van het net.
- Het elektriciteitssnoer niet over scherpe randen trekken en niet bekneld laten raken.
- Vóór alle werkzaamheden aan stofzuiger en toebehoren de stekker uit het stopcontact trekken.
- De stofzuiger niet in gebruik nemen wanneer hij beschadigd is. In geval zich een storing voordoet de stekker uit het stopcontact halen.
- Om risico's te voorkomen mogen reparaties aan de stofzuiger en de vervanging van onderdelen alleen worden uitgevoerd door onze klantenservice.
- De stofzuiger beschermen tegen weersinvloeden, vocht en hittebronnen.
- De stofzuiger is niet geschikt voor gebruik op bouwplaatsen.  
=> Opzuigen van bouwpuin kan leiden tot beschadiging van het apparaat.
- Het apparaat uitschakelen wanneer het niet wordt gebruikt.
- Versleten apparaten onmiddellijk onbruikbaar maken, het apparaat daarna op een verantwoorde wijze afvoeren.
- Plastic zakken en folie dienen buiten bereik van kinderen te worden bewaard en afgevoerd (Gevaar van verstikking).
- zorg ervoor dat er geen brandbare of alcoholhoudende stoffen op de filter (filterzak, motorbeveiligingsfilter, uitblaasfilter etc.) terecht komen.

## Instructies voor recycling

- **Verpakking**  
De verpakking beschermt de stofzuiger tegen beschadiging tijdens het transport. Deze bestaat uit milieuvriendelijk materiaal en is daarom recyclebaar. Breng verpakkingsmateriaal dat u niet meer nodig heeft naar een verzamelplaats voor de verwerking van afval.
- **Oude toestellen**  
Oude apparaten bevatten vaak nog waardevol materiaal. Geef daarom uw oude toestel voor hergebruik af aan uw handelaar of een recyclecentrum. Informatie over actuele methoden van afvalverwijdering kunt u krijgen bij uw handelaar of uw gemeente.
- **Afvoer van filter en filterzakken**  
Het filter en de filterzakken zijn gemaakt van milieuvriendelijke materialen. In zover deze geen stoffen bevatten die niet toegestaan zijn als huisvuil kunnen ze via het normale huisvuil worden afgevoerd.

### Let op

- Als de zekering in de meterkast bij het inschakelen van het toestel wordt geactiveerd, dan kan dit worden veroorzaakt doordat er tegelijkertijd meerdere elektrische apparaten met een hoge aansluitwaarde op hetzelfde stroomcircuit zijn aangesloten.  
Het in werking treden van de zekering kan worden voorkomen door, alvorens het toestel in te schakelen, de laagste vermogensstand in te stellen en pas daarna een hogere vermogensstand te kiezen.

## Voor het eerste gebruik

### Afbeelding 1\*

Handgreep op de zuigslang steken en laten inklinken.

### Afbeelding 2\*

Het mondstuk voor kieren en het meubelmondstuk, zoals afgebeeld, in de houder voor de toebehoren schuiven.

## De stofzuiger in gebruik nemen

### Afbeelding 3

- a) Het aansluitstuk van de zuigslang in de zuigopening in het deksel klikken.
- b) Bij het verwijderen van de zuigslang beide ontgrendelnoeken samendrukken en de slang eruit trekken.

### Afbeelding 4\*

- a) De handgreep en de zuig- / telescoopbuis in elkaar steken.
- b) De handgreep in de telescoopbuis schuiven tot hij vastklikt.  
Om de verbinding op te heffen op de ontgrendelingshuls drukken en de telescoopbuis eruit trekken.

### Afbeelding 5\*

- a) De zuigbuis in het aansluitstuk van het vloermondstuk steken.
- b) De telescoopbuis goed in het aansluitstuk van het vloermondstuk schuiven tot hij inklikt.  
Om de verbinding op te heffen op de ontgrendelingshuls drukken en de telescoopbuis eruit trekken.

### Afbeelding 6\*

- a) De zuigbuizen in elkaar steken.
- b) Door de schuifmanchet/schuifknop in de richting van de pijl te draaien de telescoopbuis ontgrendelen en de gewenste lengte instellen.

### Afbeelding 7

De stekker van het elektriciteitssnoer vastpakken, het snoer tot de gewenste lengte uittrekken en de stekker in het stopcontact steken.

\*afhankelijk van de uitvoering

## Afbeelding 8 In- / Uitschakelen

- Uw apparaat is voorzien van een regelknop die kan worden verzonken.
- Om het apparaat in te schakelen de regelknop in de richting van de pijl tot de aanslag indrukken en de knop loslaten. Hierdoor komt de regelaar naar buiten.
- Om het apparaat uit te schakelen opnieuw de regelknop tot de aanslag indrukken. Hierdoor verzinkt de regelknop in het apparaat.

## Afbeelding 9 Zuigkracht regelen

- a) Door de regelknop in de richting van de pijl te draaien kan de gewenste zuigkracht traploos worden ingesteld.

 Lage stand

(1 balk in het display licht op)

voor het schoonzuigen van kwetsbare stoffen, bijv. gordijnen.

 Middelste stand

(2 balken in het display lichten op)

voor de dagelijkse reiniging bij geringe vervuiling.

 hoge stand

(de 3 balken in het display lichten op)

voor het reinigen van zware vloerbedekking, harde vloeren en bij sterke vervuiling.

- b) Het zuigvermogen wordt, afhankelijk van de vloerbedekking, automatisch ingesteld zodra de regelknop in de richting van de pijl verder wordt gedraaid. De drie balken in het display lichten op. Hierna kunt u aan de balkindicatie het ingestelde zuigvermogen aflezen.

- Let op: gevoelige stoffen zoals bijv. gordijnen mogen niet  
● in de automatische stand worden schoongezogen.

## Zuigen

### Afbeelding 10

Vloermondstuk instellen:

- vast tapijt en vloerbedekking



- gladde vloeren



### Let op!

Mondstukken zijn, afhankelijk van het type harde vloer (bijv. ruwe vloeren of rustieke plavuizen) onderhevig aan enige slijtage. Daarom dient u de onderkant van het mondstuk regelmatig te controleren. Wanneer de onderkant van het mondstuk versleten is of scherpe randen heeft, kan dit schade veroorzaken aan gevoelige harde vloeren, zoals parket of linoleum. De fabrikant is niet aansprakelijk voor eventuele schade als gevolg van een versleten mondstuk.

### Afbeelding 11

Het meubelmondstuk en het mondstuk voor kieren, zoals afgebeeld, uit de houder voor de toebehoren nemen.

## Afbeelding 12\* Zuigen met extra toebehoren

Mondstukken naar behoefte op de handgreep of de zuigbuis steken:

- a) Mondstuk voor kieren voor het schoonzuigen van kieren en hoeken, etc.
- b) Meubelmondstuk voor het afzuigen van gestoffeerde meubelen, gordijnen, etc.
- c) Meubelborstel  
Voor het reinigen van raamkozijnen, kasten, profielen, enz.
- d) Mondstuk voor harde vloeren  
Voor het afzuigen van harde vloerbekledingen (tegels, parket enz.)

## Afbeelding 13

Na het gebruik het mondstuk voor kieren en het meubelmondstuk, zoals afgebeeld, in de houder voor de toebehoren schuiven.

## Turboborstel

Wanneer uw apparaat is uitgerust met een turboborstel, vindt u de aanwijzingen voor het gebruik en het onderhoud in de meegeleverde gebruiksaanwijzing.

## Afbeelding 14

Bij korte zuigpauzes kunt u de parkeerhulp aan de achterkant van het apparaat gebruiken.

Na het uitschakelen van het toestel de haak van het vloermondstuk in de uitsparing aan de achterkant van het toestel schuiven.

## Afbeelding 15

Tijdens het zuigen van bijv. trappen kan het toestel ook aan de handgreep vervoerd worden.

## Na het werk

### Afbeelding 16

De stekker uit het stopcontact halen.

Kort aan het elektriciteits snoer trekken en loslaten (het snoer rolt automatisch op).

### Afbeelding 17

Voor het neerzetten/transporteren van het toestel kunt u de neerzethulp aan de onderkant van het toestel gebruiken.

Het apparaat recht op neerzetten. De haak van het vloermondstuk in de uitsparing aan de onderkant van het apparaat schuiven.

## Vervanging filter

### Filterzak vervangen

#### Afbeelding 18\*

a) Wanneer op het moment dat het vloermondstuk van de bodem is opgetild en het hoogste zuigvermogen is ingesteld in het deksel de filtervervangindicatie volledig geel wordt weergegeven, dient de filterzak te worden vervangen, ook al is hij nog niet vol. In dit geval is vervanging noodzakelijk vanwege de aard van de inhoud van de zak.

Mondstuk, zuigbuis en zuigslang mogen hierbij niet verstopt zijn, omdat dit de filterwisselindicatie kan beïnvloeden.

b) Om verstoppingen te verwijderen kan de handgreep gemakkelijk van de slang worden losgemaakt.

#### Afbeelding 19 Deksel open

■ Regelknop tot de aanslag indrukken en in het apparaat laten verzinken.

■ Let op: deksel alleen openen wanneer de regelknop is verzonken...

■ Deksel openen door de afsluithendel in de richting van de pijl te drukken.

#### Afbeelding 20

a) Filterzak afsluiten en uitnemen door aan het sluitpijpe te trekken.

b) Nieuwe filterzak tot aan de aanslag in de houder schuiven.

■ Let op: deksel sluit alleen wanneer de filterzak is geplaatst..

### Motorbeveiligingsfilter schoonmaken

Het motorbeveiligingsfilter dient regelmatig te worden schoongemaakt door het uit te kloppen of uit te wassen!

#### Afbeelding 21

- Het deksel van het stofcompartiment openen (zie afbeelding 19).
- Het motorbeveiligingsfilter in de richting van de pijl naar buiten trekken.
- Het motorbeveiligingsfilter schoonmaken door het uit te kloppen.
- Bij sterke vervuiling dient het motorbeveiligingsfilter te worden uitgewassen.
- Filter vervolgens minstens 24 uur laten drogen.
- Na het reinigen het motorbeveiligingsfilter inschuiven en het deksel van het stofcompartiment sluiten.

### Microhygiënefilter vervangen

Wanneer vervang ik: bij elke nieuwe reservefilterverpakking.

#### Afbeelding 22

- Het deksel van het stofcompartiment openen (zie afbeelding 19).
- De filterhouder ontgrendelen door de afsluithendel in de richting van de pijl te drukken.
- Micro-hygiënefilter verwijderen. Nieuwe micro-hygiënefilter in het apparaat plaatsen.
- Filterhouder in het toestel plaatsen en vergrendelen.

### Micro-actiefkoolfilter vervangen

Is uw apparaat uitgerust met een micro-actiefkoolfilter, dan dient dit eens per halfjaar te worden vervangen.

#### Afbeelding 23

- Het deksel van het stofcompartiment openen (zie afbeelding 19).
- De filterhouder ontgrendelen door de afsluithendel in de richting van de pijl te drukken.
- Micro-actiefkoolfilter uitnemen.
- Nieuw micro-actiefkoolfilter plaatsen.
- Filterhouder in het toestel plaatsen en vergrendelen.

### Hepa-filter vervangen

Is uw toestel met een Hepa-filter uitgerust, dan moet dit jaarlijks vervangen worden.

#### Afbeelding 24

- Het deksel van het stofcompartiment openen (zie afbeelding 19).
- Door in de richting van de pijl op de sluihendel te drukken het Hepa-filter ontgrendelen en uit het apparaat nemen.
- Nieuw Hepa-filter plaatsen en vastzetten.

Na het opzuigen van fijne stofdeeltjes het motorbeveiligingsfilter reinigen, eventueel het micro-hygiënefilter, het micro-actiefkoolfilter of HEPA-filter vervangen.

## Onderhoud

Voor het schoonmaken dient de stofzuiger altijd te worden uitgeschakeld en de stekker uit het stopcontact te worden gehaald. De stofzuiger en accessoires van kunststof kunnen met een in de handel gebruikelijk schoonmaakmiddel voor kunststof worden onderhouden.

■ **Geen schuurmiddelen, glas- of allesreiniger gebruiken. De stofzuiger nooit in water houden.**

Het stofcompartiment kan indien nodig met een tweede stofzuiger worden uitgezogen, of eenvoudig met een droge stofdoek of stofkwast worden schoongemaakt.

Technische wijzigingen voorbehouden.

Tillykke med den nye Bosch støvsuger fra serie BSSL4. I denne brugsanvisning beskrives alle de forskellige BSSL4-modeller. Det er derfor muligt, at nogle af de beskrevne funktioner og udstyr ikke findes på den aktuelle model.

Det anbefales, at der altid anvendes originalt tilbehør fra Bosch, fordi dette tilbehør er blevet specielt udviklet netop til denne støvsuger for at opnå det optimale bedste resultat af støvsugningen.

Opbevar venligst denne brugsanvisning. Når støvsugeren gives videre til andre, skal brugsanvisningen også gives med.

### Fold siderne med figurene ud!

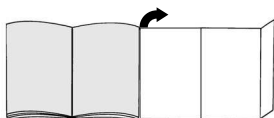

## Beskrivelse af apparatet

- 1 Universalgulvmundstykke med låsemuffe\*
- 2 Mundstykke til hårde gulvbelægninger\*
- 3 TURBO-UNIVERSAL®-børste til gulve\*
- 4 Teleskoprør med skydemanchet og låsemuffe\*
- 5 Rør\*
- 6 Slangehåndgreb\*
- 7 Sugelange
- 8 Møbelpensel\*
- 9 Polstermundstykke\*
- 10 Fugemundstykke\*
- 11 Kombimundstykke\*
- 12 Parkeringssystem
- 13 Ledning
- 14 Udblæsningsfilter\*
- 15 Tænd-/slukknap med elektronisk sugestyrkeregulator\*
- 16 Motorbeskyttelsesfilter, vaskbart
- 17 Parkeringssystem (på apparatets underside)
- 18 Filterpose
- 19 Støvrumslåg
- 20 Bærehåndtag (på for- og bagside)
- 21 Filterskiftsindikator\*
- 22 Udblæsningsgitter

\*afhængigt af udstyr

## Reserve dele og ekstra tilbehør

### A Pakke med udskiftningsfiltre

- Filter type G (BBZ41FG)
  - For optimal effekt: Gplus (BBZ41GPLUS)
- Indhold:  
4 filterposer med lukkemekanisme  
1 micro-hygienefilter  
<http://www.dust-bag-bosch.com>

### B Tekstilfilter (fast filter) BBZ10TFG

Genanvendeligt filter med burelukkning.

### C HEPA-filter BBZ153HFB

Ekstra filter for renere udblæsningsluft.  
Anbefales til allergikere. Skiftes en gang om året.

### D Micro-aktivkulfilter BBZ192MAF

Kombination af micro- og aktivkulfilter. Forhindrer generende lugt i lang tid. Udskiftes hvert halve år. Skift kulfilterets holder ud med holderen til microfiltret.

### Bemærk venligst!

Kombinationen "Hepa-filter" + "Micro-aktivkulfilter" er ikke mulig.

### E TURBO-UNIVERSAL®-børste til polstrede møbler

BBZ42TB

Til børstning og støvsugning af polstrede møbler, madrasser, bilsæder osv. i samme arbejdsgang. Specielt velegnet til opugning af dyrehår. Børstevalsen drives med støvsugerens sugestrøm. Der kræves ingen eltilslutning.

### F TURBO-UNIVERSAL®-børste til gulve BBZ102TBB

Til børstning og støvsugning af tæpper med lav luv og faste tæpper samt alle typer gulvbelægninger i samme arbejdsgang. Specielt velegnet til opugning af dyrehår. Børstevalsen drives med støvsugerens sugestrøm. Der kræves ingen eltilslutning.

### G Mundstykke til hårde gulvbelægninger BBZ123HD

Til støvsugning af glatte gulve (parket, fliser, terrakotta osv.)

## Anvendelse iht. formål

Denne støvsuger er kun beregnet til anvendelse i private husholdninger og ikke til erhvervmæssige formål.

Støvsugeren må kun anvendes i henhold til anvisningerne i denne brugsanvisning. Producenten hæfter ikke for evt. skader, der er opstået som følge af ukorrekt anvendelse eller forkert betjening.

Overhold derfor altid nedenstående anvisninger!

### Støvsugeren må kun bruges med:

- Original filterpose
- Originale reservedele og tilbehør samt originalt ekstra tilbehør

## Sikkerhedsanvisninger

Denne støvsuger opfylder de almindeligt anerkendte regler for tekniske konstruktioner samt de respektive sikkerhedsbestemmelser.

- Støvsugeren må kun tilsluttes og anvendes iht. typeskiltet.
- Støvsug aldrig uden filterpose.  
=> apparatet kan blive beskadiget!
- Dette apparat kan benyttes af børn fra 8 år og derover, samt af personer med reducerede fysiske, sensoriske eller mentale evner og / eller manglende erfaring eller viden, hvis de er under opsyn eller er blevet instrueret i sikker brug af apparatet og har forstået de farer og risici, der kan være forbundet med brugen af apparatet.
- Børn må ikke bruge apparatet som legetøj.
- Rengøring og vedligeholdelse må ikke udføres af børn, uden at de er under opsyn.

### Støvsugeren må ikke benyttes til:

- Støvsugning af mennesker eller dyr
- Opsugning af:
  - sundhedsskadelige, skarpkantede, varme eller glødende substanser
  - fugtige eller flydende substanser
  - letantændelige eller eksplosive stoffer og gasser
  - aske, sod fra kakkellovne eller centralvarmeanlæg
  - tonerstøv fra printere eller kopimaskiner.
- Undgå at støvsuge med håndgreb, mundstykke eller rør i nærheden af hovedet.  
=> Der er fare for tilskadekomst!
- Sørg for, at apparatet er placeret på et fast og sikkert underlag under støvsugning.
- Ved støvsugning af trapper, skal apparatet altid være placeret lavere end brugeren.
- Sluk for omgående for apparatet i følgende tilfælde, og kontakt i givet fald kundeservice:
  - Når nettilslutningsledningen er beskadiget.
  - Hvis der ved et uheld er blevet suget væske op, eller hvis der kommet væske ind i apparatet.
  - Hvis apparatet er faldet ned.
- Benyt ikke netledningen til at bære / transportere støvsugeren med.
- Når støvsugeren anvendes flere timer i træk, skal netledningen trækkes helt ud.
- Træk ikke i ledningen, men kun i selve stikket, når ledningen skal trækkes ud af kontakten.
- Undlad at trække netledningen hen over skarpe kanter, og sørg for, at den ikke kommer i klemme.
- Ved alle former for arbejde på støvsugeren eller dens tilbehør, skal støvsugerens netstik altid trækkes ud af kontakten.

- Støvsugeren må ikke anvendes, hvis den er beskadiget. Træk stikket ud af kontakten i tilfælde af en funktionsfejl ved apparatet.
- For at der ikke skal opstå fare, må reparationer af støvsugeren og udskiftning af reservedele kun udføres af et autoriseret serviceværksted.
- Støvsugeren skal beskyttes mod fugt, vejr og vind samt påvirkning fra varmekilder.
- Støvsugeren er ikke beregnet til anvendelse på byggepladser.  
=> opsugning af byggeaffald kan beskadige apparatet.
- Sluk for apparatet, når der ikke støvsuges.
- Et kasseret apparat skal gøres ubrugeligt med det samme, hvorefter det skal bortskaffes efter forskrifterne.
- Plastikposer og folie må ikke være tilgængelige for småbørn, hverken ved opbevaring og kassering (fare for kvælning).
- Hæld ikke brændbare eller alkoholholdige stoffer på filtrene (filterpose, motorbeskyttelsesfilter, udblæsningsfilter etc.).

## Anvisninger om bortskaffelse

### ■ Emballage

Emballagen beskytter støvsugeren mod beskadigelse under transporten. Den består af miljøvenlige materialer og kan derfor genbruges.

Emballage, der ikke mere skal anvendes, bør bortskaffes på genbrugsstationer eller på lignende vis.

### ■ Kasserede støvsugere

Kasserede apparater indeholder materialer, der kan genbruges. Aflever derfor udtjente apparater hos forhandleren eller på en genbrugsstation. Der kan indhentes oplysninger om gældende bortskaffelsesregler hos forhandleren eller på kommunen.

### ■ Bortskaffelse af filtre og filterposer

Filtre og filterposer er fremstillet af miljøvenlige materialer. Hvis de ikke indeholder substanser, som ikke må lægges i husholdningsaffaldet, kan de bortskaffes som normalt husholdningsaffald.

### ■ Bemærk venligst

- Hvis det sker, at sikringen springer / slår fra, når apparatet tændes, kan det skyldes, er der samtidig er tilsluttet andre elektriske apparater med et stort effektforbrug på den samme strømkreds. De kan undgå, at sikringen springer, hvis De indstiller støvsugeren til det laveste effektrin, inden der tændes for den, og først derefter vælger et højere effektrin.

### Fare for elektrisk stød!

Apparatet er udstyret med et EU-Schuko-stik (sikkerhedsstik).

For at sikre korrekt jordforbindelse i stikkontakter i Danmark skal apparatet tilsluttes med en egnet stikadapter. Denne adapter (tilladt til maks.13 amperer) kan bestilles via kundeservice (reservedel nr.616581)

## Før apparatet tages i brug første gang

### Figur 1\*

Sæt håndgrebet på sugeslangen, og lad det klikke på plads.

### Figur 2\*

Stik fugemundstykket og polstermundstykket ind i tilbehørsforbybningen, som vist.

## Idbrugtagning

### Figur 3

a) Lad slangestudsden klikke på plads i sugaabningen i låget.

b) Tryk de to indgrebshager på slangestudsden sammen, og træk slangen ud.

### Figur 4\*

a) Stik håndgrebet ind i suge-/teleskoprøret.

b) Skyd håndgrebet ind i teleskoprøret, til det går i indgreb.

Når delene skal skilles ad igen, skal De trykke på låsemuffen og derefter trække teleskoprøret ud.

### Figur 5\*

a) Skyd sugerøret ind i gulvmundstykkets studs.

b) Skyd teleskoprøret helt ind i gulvmundstykkets studs, indtil det går i indgreb.

Når delene skal skilles ad igen, skal De trykke på låsemuffen og derefter trække teleskoprøret ud.

### Figur 6\*

a) Sæt sugerørene sammen.

b) Tryk skydemanchetten / skydetasten i retning af pilen, så teleskoprøret frigøres, og indstil til den ønskede længde.

### Figur 7

Hold i stikket på ledningen, træk ledningen ud til ønsket længde, og sæt stikket i stikkontakten.

### Figur 8 Tænde/slukke

■ Apparatet er udstyret med en forsænkbart regulatorknop.

■ Apparatet tændes ved at trykke regulatorknappen i pilens retning til anslaget og slippe den igen. Herved kommer regulatorknappen ud af apparatet.

■ Apparatet slukkes, ved at regulatorknappen igen trykkes hen til anslaget. Herved bliver regulatorknappen forsænket i apparatet.

### Figur 9 Regulere sugestyrken

a) Den ønskede sugestyrke kan indstilles trinløst ved at dreje regulatorknappen i pilens retning.

Lav sugeeffekt

(1 bjælke i indikatoren lyser)

Til støvsugning af sarte materialer, f.eks. gardiner.

Mellem sugeeffekt

(2 bjælker i indikatoren lyser)

Til daglig rengøring ved ringe tilsmudsning.

Høj sugeeffekt

(alle 3 bjælker i indikatoren lyser)

Til rengøring af robuste gulvbelægninger, hårde gulvbelægninger og ved stærk tilsmudsning.



b) Når regulatorknappen drejes forbi hakket, bliver sugeeffekten automatisk afpasset efter gulvbelægningen. Alle 3 bjælker i indikatoren lyser. Herefter kan man se den indstillede sugeeffekt på bjælkerne i indikatoren.

■ Bemærk: Sarte stoffer, som f.eks. gardiner, må ikke støvsuges med automatik-indstillingen.

## Støvsugning

### Figur 10

Indstille gulvmundstykket:

■ Tæpper og faste tæpper



■ Hårde gulvbelægninger



### Bemærk!

Gulvmundstykker bliver udsat for et vist slid, afhængigt af gulvenes art (f.eks. ru, rustikale fliser). Derfor skal mundstykkets glidesål kontrolleres med regelmæssige mellemrum. Slidte eller skarpkantede undersider på mundstykker kan beskadige sarte gulve som parket eller linoleum. Producenten hæfter ikke for evt. skader, som er opstået som følge af et slidt gulvmundstykke.

### Figur 11

Tag polstermundstykket og fugemundstykket ud af tilbehørsforbybningen, som vist i figuren.

### Figur 12\* Støvsugning med ekstra tilbehør

Sæt det ønskede mundstykke fast på hhv. sugerør eller håndgreb.

a) Fugemundstykke til støvsugning af fuger, hjørner etc.

b) Polstermundstykke til støvsugning af polstrede møbler, gardiner, etc.

c) Møbelpensel

Til rengøring af vinduesrammer, skabe, profiler osv.

d) Mundstykke til hårde gulvbelægninger

Til støvsugning af hårde gulvbelægninger (fliser, parket, etc.)

### Figur 13

Tag fugemundstykket og polstermundstykket ud af tilbehørsforbybningen, som vist i figuren.

### Turbo-børste

Hvis apparatet er forsynet med en turbo-børste, findes der oplysninger om betjening og vedligeholdelse i den vedlagte brugsanvisning.

### Figur 14

Ved korte pauser i støvsugningen kan De benytte parkeringssystemet på bagsiden af støvsugeren. Når støvsugeren er slukket, skydes hagen på gulvmundstykket ind i udsparringen på bagsiden af apparatet.

### Figur 15

Ved støvsugning af f.eks. trapper kan apparatet også transporteres i håndtaget.

\*afhængigt af udstyr

## Efter arbejdets afslutning

### Figur 16

Træk stikket ud af stikkontakten.

Træk kort i netledningen, og slip den igen (ledningen bliver automatisk rullet op).

### Figur 17

De kan benytte parkeringssystemet på undersiden af apparatet, når det skal transporteres/sættes væk.

Placer støvsugeren lodret. Skyd hagen på gulvmundstykket ind i udsparingen på støvsugerens underside.

## Filterskift

### Udskifte filterposer

#### Figur 18\*

a) Hvis filterskiftindikatoren i låget er fyldt helt ud med gult, når gulvmundstykket er løftet op fra gulvet ved den kraftigste sugestyrke, skal filterposen skiftes ud, også selv om den ikke er fyldt helt op. I dette tilfælde er det arten af det opsugede materiale, der gør det nødvendigt at udskifte filterposen.

Mundstykke, rør og støvsugerslange må ikke være tilstoppet, fordi dette også kan aktivere filterskiftindikatoren.

b) Håndgrebet kan let løsnes fra slangen, hvis der skal fjernes tilstopninger.

#### Figur 19 Luk dækslet op.

■ Tryk regulatorknappen hen til anslaget, så den bliver forsænket i apparatet.

■ Pas på: Dækslet må kun åbnes, når regulatorknappen er

● forsænket.

■ Luk låget op ved at skyde låsehåndtaget i pilens retning.

#### Figur 20

a) Luk filterposen ved at trække i lukkemekanismen, og tag den ud.

b) Skyd den nye filterpose ind i holderen, til den når anslaget.

■ Pas på: Låget kan kun lukkes, når der er placeret en

● filterpose i støvsugeren.

### Rense motorbeskyttelsesfiltret

Motorbeskyttelsesfiltret skal med regelmæssige mellemrum bankes rent eller vaskes!

#### Figur 21

■ Luk støvrumslåget op (se figur 19).

■ Træk motorbeskyttelsesfiltret ud i pilens retning.

■ Rengør motorbeskyttelsesfiltret ved at banke det, til det er rent.

■ Hvis motorbeskyttelsesfiltret er meget snavset, bør det vaskes.

Lad derefter filtret tørre i mindst 24 timer.

■ Skyd filtret ind i apparatet igen, når det er rent, og luk støvrumslåget.

**Udskifte micro-hygiefiltre** Hvornår skal filtret udskiftes: Ved hver ny udskiftningsfilterpakke

#### Figur 22

■ Luk støvrumslåget op (se figur 19).

■ Frigør filterholderen ved at skyde låsehåndtaget i pilens retning.

■ Fjern micro-hygiefiltret. Læg et nyt micro-hygiefiltre i støvsugeren.

■ Sæt filterholderen på plads i støvsugeren, og lad den klikke på plads.

### Udskifte micro-aktivkul-filtret

Hvis støvsugeren er forsynet med et micro-aktivkul-filter, bør det udskiftes hvert halve år.

#### Figur 23

■ Luk støvrumslåget op (se figur 19).

■ Frigør filterholderen ved at skyde låsehåndtaget i pilens retning.

■ Fjern micro-aktivkul-filtret.

■ Sæt et nyt micro-aktivkul-filter i støvsugeren.

■ Sæt filterholderen på plads i støvsugeren, og lad den klikke på plads.

### Udskifte Hepa-filtret

Hvis apparatet er udstyret med en Hepa-filter, skal det udskiftes en gang om året.

#### Figur 24

■ Luk støvrumslåget op (se figur 19).

■ Frigør Hepa-filtret ved at skyde låsehåndtaget i pilens retning, og tag filtret ud af støvsugeren.

■ Sæt et nyt Hepa-filter i støvsugeren, og lad det klikke på plads.

Når der er blevet suget fine støvpartikler op, skal motorbeskyttelsesfiltret renses, og evt. skal micro-hygiefiltret, micro-aktivkul-filtret eller Hepa-filtret skiftes ud.

## Pleje

Sluk altid støvsugeren, og træk stikket ud af stikkontakten, når støvsugeren skal rengøres. Støvsugeren og tilbehørsdelene kan plejes med et af de gængse rensmidler til kunststof.

■ **Brug aldrig skuremidler, glas- eller**

● **universalrengøringsmidler. Dyp aldrig støvsugeren i vand.**

Støvrummet kan om nødvendigt støvsuges med en anden støvsuger, eller rengøres med en tør støvekuld / støvpensel.

Med forbehold for tekniske ændringer.

Vi gleder oss over at du har valgt en støvsuger fra Bosch i serien BSGL4.

I denne bruksanvisningen presenteres forskjellige BSGL4-modeller. Det er derfor mulig at ikke alle egenskapene og funksjonene som beskrives, finnes på din modell.

Du bør bare bruke originalt tilbehør fra Bosch. Dette er spesialutviklet for våre støvsugere slik at du får best mulig resultat av støvsugingen.

Ta vare på bruksanvisningen. Bruksanvisningen må følge med når støvsugeren skifter eier.

### Brett ut bildesidene!

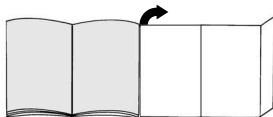

## Beskrivelse av apparatet

- 1 Omstillbart gulvmunnstykke med låsering\*
- 2 Munnstykke for harde gulv\*
- 3 TURBO-UNIVERSAL®-børste for gulv\*
- 4 Teleskoprør med skyvemansjett og låsering\*
- 5 Rør\*
- 6 Slangehåndtak\*
- 7 Sugelang
- 8 Møbelpensel\*
- 9 Møbelmunnstykke\*
- 10 Fugemunnstykke\*
- 11 Kombimunnstykke\*
- 12 Parkeringshjelp
- 13 Nettkabel
- 14 Utblåsningsfilter
- 15 Av/på-knapp med elektronisk sugekraftregulator\*
- 16 Motorfilter, vaskbart
- 17 Oppbevaringshjelp (på undersiden av støvsugeren)
- 18 Filterpose
- 19 Støvposedeksel
- 20 Bærehåndtak (på forsiden og baksiden)
- 21 Indikator for filterbytte\*
- 22 Utblåsningsgitter

\*avhengig av utstyr

## Ekstra tilbehør og reservedeler

### A Papirfilterpakke

- Filter type G (BBZ41FG)
- For beste resultat: Gplus (BBZ41GPLUS)

Innhold:

- 4 filterposer med lukkeanordning
- 1 mikrohygienefilter

<http://www.dust-bag-bosch.com>

### B Tekstilfilter (langtidsfilter) BBZ10TFG

Gjenbrukbart filter med borrelås.

### C HEPA-filter BBZ153HFB

Ekstra filter for renere utblåsningsluft.

Anbefales for allergikere. Byttes én gang i året.

### D Mikro-aktivkullfilter BBZ192MAF

Kombinasjon av mikro- og aktiv-kullfilter. Hindrer sjenerende lukt i lang tid. Byttes hvert halvår. Bytt kullfilterrammer med holderammer mikrofilter.

#### Merk!

Det er ikke mulig å kombinere "Hepa-filter" og "Mikro-aktivkullfilter".

### E TURBO-UNIVERSAL®-børste for stoppede møbler BBZ42TB

Børster og støvsuger stoppede møbler, madrasser, biler osv. i én arbeidsoperasjon. Spesielt egnet til å suge opp dyrehår. Børstevalsen drives av sugestrømmen fra støvsugeren.

Det er ikke nødvendig med egen strømtilkobling.

### F TURBO-UNIVERSAL®-børste for gulv BBZ102TBB

Børster og støvsuger korthårede gulvtepper i én operasjon. Kan brukes på alle typer underlag. Spesielt egnet til å suge opp dyrehår. Børstevalsen drives av sugestrømmen fra støvsugeren.

Det er ikke nødvendig med egen strømtilkobling.

### G Munnstykke for harde gulv BBZ123HD

Til støvsuging av glatte gulv (parkett, fliser, terrakotta,...)

## Tiltenkt bruk

Støvsugeren er kun beregnet for bruk i husholdninger og ikke til nærings- og industriformål.

Støvsugeren må bare brukes som beskrevet i denne bruksanvisningen.

Produsenten er ikke ansvarlig for eventuelle skader forårsaket av utilsiktet eller feil bruk.

Les derfor nøye igjennom instruksjonene nedenfor.

### Støvsugeren må bare brukes med:

- original filterpose
- originale reservedeler, originalt tilbehør eller ekstra tilbehør

## Sikkerhetsanvisninger

Denne støvsugeren er laget i henhold til anerkjente tekniske prinsipper og gjeldende sikkerhetsbestemmelser.

- Støvsugeren må kun kobles til og tas i bruk i henhold til opplysningene på typeskiltet.
- Støvsug aldri uten filterpose.  
=> Apparatet kan bli ødelagt!
- Apparatet skal bare brukes av barn over åtte år og personer med nedsatt fysisk, sensorisk eller mental funksjonsevne eller manglende erfaring og/eller kunnskap dersom de er under oppsyn eller har fått tilstrekkelig



opplæring i sikker bruk av apparatet og har forstått hvilke farer som kan oppstå.

- Barn skal ikke leke med apparatet.
- Rengjøring og vedlikehold skal ikke utføres av barn uten tilsyn.

#### Støvsugeren må ikke brukes til:

- støvsuging av mennesker eller dyr
- oppsuging av:
  - helseskadelige, varme eller glødende stoffer eller gjenstander med skarpe kanter
  - fuktige eller flytende stoffer
  - lettantennelige eller eksplosive stoffer og gasser
  - aske, sot fra kakkelovner og sentralfyring
  - tonerstøv fra skrivere eller kopimaskiner
- Unngå støvsuging med håndtak, munnstykker og rør i nærheten av hodet. => Fare for personskader!
- Sett apparatet på et fast og jevnt underlag ved støvsuging.
- Ved støvsuging av trapper skal apparatet alltid stå nedenfor brukeren.
- I følgende tilfeller skal apparatet tas ut av bruk og kundeservice kontaktes:
  - hvis strømledningen er skadet
  - hvis du utilsiktet har sugd opp væsker eller det har kommet fuktighet inn i apparatet
  - hvis apparatet har falt ned
- Ikke bruk strømledningen til bæring/transport av støvsugeren.
- Ved sammenhengende bruk i flere timer må strømledningen trekkes helt ut.
- Trekk i støpselet, ikke i ledningen, når du skal koble apparatet fra strømmettet.
- Ikke trekk strømledningen over skarpe kanter og ikke klem den.
- Trekk alltid ut støpselet før arbeid på støvsugeren.
- Ikke bruk støvsugeren hvis den er skadet. Hvis det oppstår feil, må du trekke ut støpselet.
- For å unngå farlige situasjoner skal reparasjoner og bytte av reservedeler på støvsugeren bare utføres av autorisert kundeservice.
- Beskytt støvsugeren mot vær og vind, fuktighet og varmekilder.
- Støvsugeren er ikke egnet for bruk på byggeplass. => Oppsuging av byggematerialer kan føre til skader på apparatet.
- Slå av apparatet når du ikke støvsuger.
- Utslitte apparater må straks gjøres ubrukbare, og deretter kasseres på forskriftsmessig måte.
- Plastposer og folie skal oppbevares eller kastes utenfor barns rekkevidde (fare for kvelning).
- det må ikke påføres brennbare eller alkoholholdige stoffer på filterene (filterposen, motorbeskyttelsesfilteret, utblåsningsfilteret osv.).

## Informasjon om kassering

#### ■ Emballasje

Emballasjen beskytter støvsugeren mot skader under transport. Den består av miljøvennlige materialer og kan derfor gjenvinnes.

Kast emballasje du ikke har bruk for på en miljøstasjon.

#### ■ Gammelt apparat

Gamle apparater inneholder mange materialer som fortsatt kan brukes. Lever derfor det gamle apparatet til forhandleren eller til en miljøstasjon for gjenvinning. Du kan få informasjon om mulige måter å kassere apparatet på hos forhandleren eller kommunale myndigheter.

#### ■ Kassering av filter og filterpose

Filteret og filterposen er fremstilt av miljøvennlige materialer. Hvis de ikke inneholder stoffer som er forbudt i husholdningsavfallet, kan de kastes i husholdningsavfallet.

#### ! Obs!

- Hvis sikringen går når du slår på apparatet, kan det skyldes at andre elektroniske apparater med høy effekt er tilkoblet samme strømkrets. Du kan unngå at sikringen går hvis du stiller støvsugeren på laveste effektrinnsnivå når du slår den på og deretter velger et høyere effektrinnsnivå.

## Før første gangs bruk

#### Figur 1\*

Fest håndtaket på sugeslangen.

#### Figur 2\*

Skyv møbelmunnstykket og fugemunnstykket inn i tilbehørsrommet, slik det vises på bildet.

## Komme i gang

#### Figur 3

- a) Før enden av sugeslangen inn i sugeåpningen på dekelet slik at den smekker på plass.
- b) Når du fjerner sugeslangen, klemmer du sammen begge låseknappene og trekker slangen ut.

#### Figur 4\*

- a) Sett sammen håndtak og rør/teleskoprør.
- b) Skyv håndtaket inn i teleskoprøret slik at det smekker på plass. Du løser håndtaket igjen ved å trykke inn låseringen og trekke ut teleskoprøret.

#### Figur 5\*

- a) Stikk røret inn i enden av gulvmunnstykket.
- b) Skyv teleskoprøret inn i enden på gulvmunnstykket slik at det smekker på plass. Du løser håndtaket igjen ved å trykke inn låseringen og trekke ut teleskoprøret.

#### Figur 6\*

- a) Sett sammen rørene.
- b) Ved å regulere skyvemansjetten/skyveknappen i pilens retning, løser du teleskoprøret slik at du kan stille inn ønsket lengde.

#### Figur 7

Ta tak i støpselet på nettkabelen, trekk ut ønsket lengde og sett nettstøpselet i kontakten.

\*avhengig av modell

### Figur 8 Slå av og på

- Apparatet er utstyrt med en nedsenkbar reguleringsbryter.
- Apparatet slås på ved å trykke reguleringsbryteren helt inn i pilens retning. Slipp deretter bryteren. Bryteren spretter ut.
- Apparatet slås av ved å trykke reguleringsbryteren helt inn. Bryteren senkes ned i apparatet.

### Figur 9 Regulere sugekraften

a) Ved å dreie reguleringsbryteren i pilens retning kan du trinnløst stille inn ønsket sugekraft.



Lavt effektområde

(1 linje i displayet lyser)

For støvsuging av ømfintlige stoffer, f. eks. gardiner.



Middels effektområde

(2 linjer i displayet lyser)

For daglig rengjøring av flater som ikke er særlig skitne.



Høyt effektområde

(alle 3 linjene i displayet lyser)

Til rengjøring av ujevne og harde gulv og svært skitne flater.

b) Sugeytelsen stilles automatisk inn etter underlaget når reguleringsbryteren dreies videre over stoppunktet i pilens retning.

Alle tre linjene i displayet lyser. Deretter ser du den innstilte sugeytelsen ut fra linjevisningen.

- Obs! Ømfintlige stoffer som gardiner kan ikke støvsuges med automatisk innstilling.

## Støvsuging

### Figur 10

Innstilling av gulvmunnstykke:

- Teppet og vegg-til-vegg-tepper



=>

- Jevne gulv



=>

### OBBS!

Gulvmunnstykker utsettes for slitasje avhengig av gulvenes beskaffenhet (f.eks. ru, rustikke fliser). Derfor bør du med jevne mellomrom sjekke undersiden av munnstykket. Dersom undersiden av munnstykket er slitt og har skarpe kanter, kan det forårsake skader på mindre slitesterke gulv som parkett og linoleum. Produsenten kan ikke holdes ansvarlig for skader som oppstår som følge av at det brukes slitte gulvmunnstykker.

### Figur 11

Ta som vist på bildet ut møbelmunnstykket og fugemunnstykket av tilbehørsrommet.

### Bilde 12\* Støvsuging med ekstra tilbehør

Sett munnstykkene på rør eller håndtak etter behov:

- Fugemunnstykke til støvsuging av fuger og hjørner osv.
- Møbelmunnstykke til støvsuging av stoppede møbler, gardiner osv.
- Møbelpensel  
Til rengjøring av vinduskarmer, skap, profiler osv.
- Munnstykke for harde gulv  
Til støvsuging av harde gulvbelegg (fliser, parkett osv.)

### Figur 13

Skyv møbelmunnstykket og fugemunnstykket inn i tilbehørsrommet etter bruk, som vist på bildet.

### Turbobørste

Hvis apparatet er utstyrt med en turbobørste, finner du opplysninger om bruk og vedlikehold i den vedlagte bruksanvisningen.

### Figur 14

Når du skal ta korte pauser under arbeidet, kan du bruke parkeringshjelpen på siden av apparatet.

Skyv kroken på gulvmunnstykket inn i sporet på undersiden av støvsugeren etter at du har slått av apparatet.

### Figur 15

Ved støvsuging av for eksempel trapper kan du også transportere apparatet med håndtaket.

## Når jobben er gjort

### Figur 16

Trekk ut nettstopselet.

Trekk nettkabelen litt til deg og slipp den (kabelen kveiles automatisk opp).

### Figur 17

Når du skal sette fra deg / transportere apparatet, kan du bruke oppbevaringshjelpen på apparatets underside.

Sett apparatet fra deg i loddrett stilling. Skyv kroken på gulvmunnstykket inn i sporet på undersiden av støvsugeren.

## Bytte av filter

### Bytte av filterpose

### Figur 18\*

a) Hvis indikatoren for filterbytte i dekslet er helt gul når du løfter gulvmunnstykket opp fra gulvet med full sugeeffekt, må filterposen byttes, selv om den ikke er helt full. I slike tilfeller kan det være typen materiale i filterposen som gjør det nødvendig å bytte den.

Munnstykke, rør og sugeslange må ikke være tilstoppet, siden dette også slår ut på indikatoren for filterbytte.

b) Ved fjerning av tilstoppinger kan håndtaket lett løsnes fra slangen.

### Figur 19 Åpne dekslet

- Trykk reguleringsbryteren helt inn slik at den senkes inn i apparatet.

■ Obs: Dekselet skal bare åpnes når reguleringsbryteren er helt nedsenket.

- Åpne dekslet ved å skyve låsestangen i pilens retning.

### Figur 20

a) Lukk og ta ut filterposen ved å trekke i lukkefliken.

b) Skyv den nye filterposen inn i holderen så langt den går.

- Obs: Dekselet kan bare lukkes igjen når det er lagt inn filterpose.

### Rengjøre motorfilteret

Motorfilteret må rengjøres med jevne mellomrom ved at du banker det rent eller skyller det.

#### Figur 21

- Åpne støvromdekelet (se bilde 19).
- Trekk ut motorfilteret i pilens retning.
- Rengjør motorfilteret ved å banke det.
- Hvis motorfilteret er svært skittent, bør det skylles. La filteret tørke i minst 24 timer.
- Etter rengjøringen skyver du motorfilteret inn i apparatet og lukker støvromdekelet.

### Bytte mikrohygienefilter

Når skal jeg bytte? Hver gang du bytter papirfilterpakke.

#### Figur 22

- Åpne støvromdekelet (se bilde 19).
- Løse filterholderen ved å skyve låsestangen i pilens retning.
- Ta ut mikrohygienefilteret. Sett inn nytt mikrohygienefilter.
- Sett inn filterholderen og lukk apparatet.

### Bytte mikro-aktivkullfilter

Hvis støvsugeren din er utstyrt med et mikro-aktivkullfilter, må dette byttes to ganger i året.

#### Figur 23

- Åpne støvromdekelet (se bilde 19).
- Løse filterholderen ved å skyve låsestangen i pilens retning.
- Ta ut mikro-aktivkullfilteret.
- Sett inn nytt mikro-aktivkullfilter.
- Sett inn filterholderen og lukk apparatet.

### Bytte Hepa-filter

Hvis støvsugeren din er utstyrt med Hepa-filter, må dette byttes én gang i året.

#### Figur 24

- Åpne støvromdekelet (se bilde 19).
- Løse Hepa-filteret ved å trykke låsestangen i pilens retning og ta filteret ut av apparatet.
- Sett inn et nytt Hepa-filter og lukk apparatet.

Etter at du har sugd opp fine støvpartikler, må motorfilteret rengjøres. Eventuelt kan du bytte mikrohygienefilteret, mikro-aktivkullfilteret eller Hepa-filteret.

## Vedlikehold

Støvsugeren må være slått av og frakoblet strømmettet før hver rengjøring. Støvsuger og tilbehørsdeler av plast kan vedlikeholdes med et vanlig plastrensemiddel.

- **Ikke bruk skuremidler, glass- eller universalgrensjøringsmidler.** Støvsugeren må aldri senkes i vann.

Ved behov kan støvbeholderrommet suges rent ved hjelp av en annen støvsuger, eller ganske enkelt rengjøres med en tørr støvklut eller pensel.

Med forbehold om tekniske endringer.

Tack för att du valt att köpa en Bosch-dammsugare i BSGL4-serien. Bruksanvisningen visar olika BSGL4-modeller. Det kan alltså hända att vissa finesser och funktioner inte gäller just din modell. Använd bara originaltillbehör från Bosch, de är specialframtagna till dammsugaren för att ge bästa möjliga sugeffekt.

Spara bruksanvisningen. Skicka med bruksanvisningen om dammsugaren byter ägare.

### Fäll ut bildsidorna!

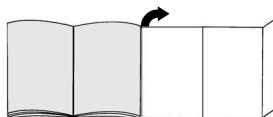

## Beskrivning av produkten

- 1 Omställbart golvmunestykke med opplåsningshylsa\*
- 2 Specialmunestykke for hårda golv\*
- 3 TURBO-UNIVERSAL®-borste for golv\*
- 4 Teleskoprør med skjutmansjett och opplåsningshylsa\*
- 5 Rør\*
- 6 Handtag\*
- 7 Dammsugarslang
- 8 Dammborste\*
- 9 Möbelmunestykke\*
- 10 Fogmunestykke\*
- 11 Kombimunestykke\*
- 12 Parkeringshjälp
- 13 Sladd
- 14 Microsan-utblåsfilter
- 15 Till- och fränknapp med elektriskt sugkraftsreglage\*
- 16 Motorskyddsfilter, tvättbart
- 17 Förvaringshjälp (på dammsugarens undersida)
- 18 Dammpåse
- 19 Lock till dammbehållare
- 20 Bärhandtag (på fram- och baksida)
- 21 Filterbytesindikering\*
- 22 Utblåsgaller

\*beroende på utförande

## Reservdelar och extratillbehör

### A Utbytesfilterförpackning

- Filtertyp G (BBZ41FG)
  - För optimala prestanda: Gplus (BBZ41GPLUS)
- Innehåll:  
4 dammpåsar med flik  
1 Mikrohygienefilter  
<http://www.dust-bag-bosch.com>

## B Textildammsugarpåse (permanentpåse)

BBZ10TFG

Återanvändbar dammsugarpåse med kardborrförslutning.

## C HEPA-filtrer BBZ153HFB

Extrafiltrier för renare utblåsluft.

Rekommenderas för allergiker. Byt årligen!

## D Aktivt mikrokolfilter BBZ192MAF

Kombination av mikro- och aktivt kolfilter.

Långtidsverkande mot dålig lukt. Byt en gång i halvåret!

Byt kolfilterramarna mot mikrofilterhållare.

### Obs!

Det går inte att kombinera "Hepa-filtrer" + "Aktivt mikrokolfilter".

## E TURBO-UNIVERSAL®-munstycke för polstrade

möbler BBZ42TB

Borstar och dammsuger rent polstrade möbler, madrasser, bilsäten osv. i ett svep. Mycket effektiv för dammsugning av djurhår. Borstvalsens drivs av dammsugarens sugeffekt.

Det behövs ingen elanslutning.

## F TURBO-UNIVERSAL®-munstycke för golv BBZ102TBB

Borstar och dammsuger rent korthåriga mattor och heltäckningsmattor resp. alla golveläggningar i ett svep. Mycket effektiv för dammsugning av djurhår.

Borstvalsens drivs av dammsugarens sugeffekt.

Det behövs ingen elanslutning.

## G Munstycke för hårda golv BBZ123HD

För dammsugning hårda golv (parkett, klinker, terrakotta,...)

## Avsedd användning

Dammsugaren är bara avsedd för hushållsanvändning, inte för yrkesanvändning.

Du får bara använda dammsugaren enligt anvisningarna i bruksanvisningen.

Tillverkaren tar inget ansvar för eventuella skador som uppstår på grund av ej avsedd eller felaktig användning.

Du måste följa anvisningarna nedan!

### Dammsugaren är bara avsedd för användning med:

- Originaldammsugarpåse
- originalreservdelar, -tillbehör eller extratillbehör

## Säkerhetsanvisningar

Dammsugaren uppfyller gällande teknisk praxis och säkerhetsföreskrifter.

- Anslut och använd bara dammsugaren enligt märkskylten.

- Dammsug aldrig utan dammsugarpåse.  
=> Du kan skada dammsugaren!

- Barn under 8 år och personer med begränsad fysisk, sensorisk eller mental färdighet eller som saknar erfarenhet eller kunskaper får bara använda enheten under överinseende av någon

eller om de får lära sig hur man använder enheten säkert och vilka risker som finns.

- Låt inte barn leka med enheten.

- Barn får bara göra rengöring och skötsel under uppsikt.

### Du får inte använda dammsugaren för att:

- dammsuga av människor och djur
- för att dammsuga av:
  - hälsofarliga ämnen, föremål med vassa kanter, heta eller glödande ämnen
  - fuktiga eller flytande ämnen
  - lättantändliga eller explosiva ämnen och gaser
  - aska, sot från kakelugnar och pannor
  - tonerdamm från skrivare och kopiatorer.

- Dammsug aldrig med handtag, munstycke eller rör i närheten av huvudet.  
=> Risk för personskador!

- Ställ enheten på stadigt, säkert underlag när du dammsuger.

- Dammsug du trappor, så ska enheten alltid stå nedanför användaren.

- Slå av enheten direkt och kontakta service i följande fall:

- om sladden är trasig.
- om du av misstag sugit upp vätska eller det kommit in vätska inuti enheten
- om enheten fallit.

- Använd inte sladden för att bära/transportera dammsugaren.

- Dra ut sladden helt vid kontinuerlig användning i flera timmar.

- Dra i kontakten, inte i sladden, när du tar ur elanslutningen till dammsugaren.

- Dra inte sladden över vassa kanter och se till så att den inte blir fastklämd.

- Slå alltid av och dra ur kontakten före arbeten på dammsugare och tillbehör.

- Använd inte dammsugaren om den är trasig. Dra ur kontakten om dammsugaren är trasig.

- Det är bara auktoriserad serviceverkstad som får göra reparationer och byta reservdelar på dammsugaren, allt för att undvika risker i användningen.

- Skydda dammsugaren från påverkan av väder, fukt och värme.

- Dammsugaren är inte avsedd för användning på byggarbetsplatser.

=> Sug du upp byggdamm, så kan du skada dammsugaren.

- Slå av enheten när du inte dammsuger.

- Gör uttjanta enheter obrukbara direkt, släng den sedan i återvinningen.

- Förvara och släng plastpåsar och folie så att småbarn inte kan komma åt dem. Kvävningsrisk!

- Lagg inte på brännbara eller alkoholhaltiga ämnen på filtren (dammsugarpåsar, motorskydds-, utblåsfilter etc.).

## Återvinningstips

### Förpackningen

Förpackningen skyddar dammsugaren från transportskador. Förpackningen består av miljövänliga material som går att återvinna. Släng det förpackningsmaterial du inte längre behöver i återvinningen.

### Uttjänt enhet

Uttjänta enheter innehåller ofta värdefullt material. Så lämna uttjänt enhet hos återförsäljare resp. miljöcentral för återvinning. Information om återvinning får du hos din återförsäljare eller kommun.

### Slänga filter och dammsugarpåse

Filter och dammsugarpåsar är gjorda av miljövänliga material. Innehåller de inte ämnen du inte får slänga med hushållsoporna, så kan du slänga dem där.

### Obs!

- Går säkringen när du slår på enheten, kan det bero på att du har andra effektkrävande elprodukter anslutna till samma strömkrets samtidigt. Ställ in enheten på lägsta effektläget innan du slår på och öka sedan effekt, så går inte säkringen.

## Före första användning

### Bild 1\*

Sätt fast handtaget på slangen och justera det.

### Bild 2\*

Sätt i dammborste och fogmunstycke i tillbehörsfacket, se illustrationen.

## Slå på dammsugaren

### Bild 3

- Sätt i slangnipplarna i insugningsöppningen i locket.
- Om du vill ta bort slangen trycker du ihop båda spärrarna och drar sedan ut slangen.

### Bild 4\*

- Sätt ihop handtaget och utsugningsröret/teleskopröret.
- Skjut in handtaget i teleskopröret tills det snäpper på plats. Lossa anslutningen genom att trycka på upplåsningshylsan och dra ut teleskopröret.

### Bild 5\*

- Sätt utsugningsröret i nipplarna på golvmunstycket.
- Skjut in teleskopröret i nipplarna på golvmunstycket tills det snäpper fast. Lossa anslutningen genom att trycka på upplåsningshylsan och dra ut teleskopröret.

### Bild 6\*

- Sätt ihop utsugningsröret.
- Lås upp teleskopröret genom att justera skjutknappen/skjutmunnen i pilens riktning och ställ in önskad längd.

### Bild 7

Ta tag i kontakten på nätsladden, dra ut den till önskad längd och sätt i kontakten i uttaget.

### Bild 8 Till-/frånkoppling

- Dammsugaren är försedd med en sänkbar inställningsknapp.
- Starta dammsugaren genom att trycka inställningsknappen till anslaget och släppa den. Då körs reglaget ut.
- Stäng av dammsugaren genom att på nytt trycka in inställningsknappen till anslaget. Då sänks inställningsknappen ned i dammsugaren.

### Bild 9 Reglera sugkraft

- Vrid inställningsknappen i pilens riktning så ställer du steglöst in önskad sugkraft.

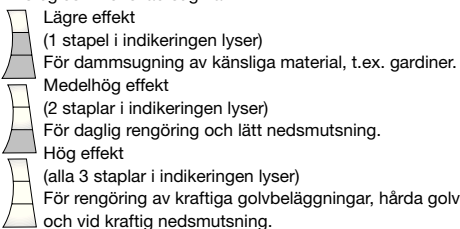



- Sugeffekten ställs in automatiskt beroende på golvbeläggning, så snart inställningsknappen vrids i pilens riktning förbi stoppunkten. Alla tre staplarna i indikeringen tänds. Sedan kan du med hjälp av stapelindikeringen se vilken sugeffekt som har ställts in.

- Observera: känsliga material, t.ex. gardiner, får inte dammsugas med automatikinställningen.

## Dammsugning

### Bild 10

Ställa in golvmunstycket:

- Mattor och heltäckningsmattor => 
- hårda golv => 

### Varning!

Golvmunstycket utsätts för ett visst slitage, beroende på vad du har för sorts golv (t.ex. grova, rustika klinker). Därför bör munstyckets gliddynor kontrolleras med jämna intervall. Om munstyckets gliddynor är slitna och vassa, kan känsliga golv som parkett eller linoleum ta skada. Tillverkaren tar inget ansvar för eventuella skador som har uppstått på grund av att munstyckets gliddynor är slitna.

### Bild 11

Ta ut dynmunstycket och fogmunstycket ur tillbehörsförvaringen på det sätt som visas.

### Bild 12\* Dammsugning med extra tillbehör:

Sätt det munstycke du vill använda på utsugningsröret eller handtaget:

- Fogmunstycke för dammsugning av fogar och hörn, m.m.
- Dynmunstycke för dammsugning av stoppade möbler, gardiner, etc.
- Möbelborste  
För rengöring av fönsterkarmar, skåp, profiler osv.

\*beroende på modell

#### d) Munstycke för hårda golv

För dammsugning av hårda golvbeläggningar (kakel, parkett osv.)

#### Bild 13

Skjut efter användning in fogmunstycke och dymmunstycke i tillbehörsförvaringen på det sätt som visas.

#### Turboborste

Läs anvisningarna gällande användning och underhåll i den bifogade bruksanvisningen om dammsugaren är utrustad med turboborste.

#### Bild 14

Under kortare pauser i dammsugningen kan man använda parkeringshjälpen på dammsugarens baksida. När dammsugaren stängts av skjuter du in hakarna på golvmunstycket i skåran på dammsugarens sida.

#### Bild 15

Vid dammsugning i t.ex. trappor kan du även bära dammsugaren i handtaget.

## Efter dammsugningen

#### Bild 16

Dra ut kontakten ur vägguttaget.

Dra i nätanslutningsladdan och släpp den (sladdan rullas upp automatiskt).

#### Bild 17

Vid uppställning/transport av dammsugaren kan stödet på undersidan användas.

Ställ dammsugaren upprätt. Skjut in haken på golvmunstycket i spåret på dammsugarens undersida.

## Byta filter

### Byta av dammpåse

#### Bild 18\*

- a) Om filterbytesindikeringen i locket visar gult när golvmunstycket är lyft från golvet och sugeffekten är inställd på högsta nivå, måste dammpåsen bytas även om den inte är full. I det här fallet är det innehållet i påsen som gör att den måste bytas ut. Munstycke, utsugningsrör och -slang får inte vara tilltäppta, eftersom detta aktiverar filterbytesindikeringen.
- b) Handtaget kan enkelt lossas från slangen om du behöver ta bort tilltäppningar.

#### Bild 19 Öppna locket

- Tryck in inställningsknappen till anslaget och sänk ned den i dammsugaren.
- Observera! Öppna bara locket när inställningsknappen är nedsänkt.
- Öppna locket genom att skjuta låsspaken i pilens riktning.

#### Bild 20

- a) Tillslut dammpåsen genom att dra i tillslutningsfilken och ta sedan ut påsen.
- b) Skjut in den nya dammpåsen i hållaren tills det tar stopp.
- Observera! Locket kan endast stängas när en dammpåse lagts i.

### Rengöra motorskyddsfiltret

Rengör motorskyddsfiltret regelbundet genom att knacka ur och slå det rent eller tvätta det.

#### Bild 21

- Öppna locket till dammbehållaren (se bild 19).
- Dra ut motorskyddsfiltret i pilens riktning.
- Rengör motorskyddsfiltret genom att knacka ur det.
- Vid kraftig nedsmutsning ska motorskyddsfiltret tvättas ur. Låt därefter filtret torka i minst 24 timmar.
- Sätt tillbaka motorskyddsfiltret på plats efter rengöringen och stäng locket till dammbehållaren.

### Byta Mikro-hygienfilter

När ska byte ske: Vid varje ny utbytesfilterpackning

#### Bild 22

- Öppna locket till dammbehållaren (se bild 19).
- Lås upp filterhållaren genom att skjuta låsspaken i pilens riktning.
- Ta ut Mikro-hygienfiltret. Sätt in ett nytt Mikro-hygienfilter i dammsugaren.
- Sätt in filterhållaren i dammsugaren och justera.

### Byta Mikro-Aktivt kol-filter

Om dammsugaren är utrustad med Mikro-Aktivt kol-filter, så ska detta bytas varje halvår.

#### Bild 23

- Öppna locket till dammbehållaren (se bild 19).
- Lås upp filterhållaren genom att skjuta låsspaken i pilens riktning.
- Ta ut Mikro-Aktivt kol-filtret.
- Sätt in nytt Mikro-Aktivt kol-filter.
- Sätt in filterhållaren i dammsugaren och justera.

### Byta HEPA-filter

Om dammsugaren är försedd med ett Hepa-filter så måste detta bytas ut årligen.

#### Bild 24

- Öppna locket till dammbehållaren (se bild 19).
- Lås upp Hepa-filtret genom att skjuta låsspaken i pilens riktning och ta ut filtret ur dammsugaren.
- Sätt in nytt Hepa-filter och justera.

När du dammsugit fina dammpartiklar ska motorskyddsfiltret rengöras, och Mikro-hygienfilter, Mikro-Aktivt kol-filter eller HEPA-filter bytas ut.

## Skötsel och vård

Stäng alltid av dammsugaren och dra ut kontakten ur vägguttaget innan du rengör dammsugaren. Dammsugaren och tillbehörsdelar av plast kan rengöras med mild diskmedel.

- Använd inte skurmedel, glas- eller allrengöringsmedel. Sänk aldrig ner dammsugaren i vatten.

Dammbehållaren kan vid behov rengöras med en annan dammsugare, eller bara rengöras med en torr dammtrasa/dammborste.

Med förbehåll för tekniska ändringar.

Onnittelumme, olet valinnut laadukkaan Bosch-mallisarjan BSGL4 pölynimurin. Tässä käyttöohjeessa esitellään erilaisia BSGL4-malleja. Sen tähden on mahdollista, että kaikki kuvatut varusteet ja toiminnot eivät koske valitsemaasi pölynimuria. Suosittelemme käyttämään vain alkuperäisiä Bosch-varusteita, jotka on suunniteltu erityisesti tähän pölynimuriin parhaan imurointituloksen saavuttamiseksi.

Säilytä käyttöohjeet. Jos annat pölynimurin kolmannelle osapuolelle, liitä käyttöohje mukaan.

#### Avaa kuvasivut!

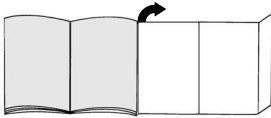

### Laitteen kuvaus

- 1 Lattia-/mattosuulake irrotusholkilla\*
- 2 Kovien lattioiden suulake\*
- 3 TURBO-UNIVERSAL®-harja latioille\*
- 4 Teleskooppiputki liukumansetilla ja irrotusholkilla\*
- 5 Imuputki\*
- 6 Letkun kahva\*
- 7 Imuletku
- 8 Pölysuutin\*
- 9 Tekstiilisuutin\*
- 10 Rakosuutin\*
- 11 Yhdistelmäsuutin\*
- 12 Pysäköintiasento
- 13 Verkkoliitäntäjohto
- 14 Poistoilman suodatin
- 15 Käynnistys-/sammutuspainike elektronisella imutehon säätimellä\*
- 16 Moottorinsuojasuodatin, pestävä
- 17 Säilytysteline (laitteen alapuolella)
- 18 Suodatinpussi
- 19 Pölypussisäiliön kansi
- 20 Kantokahvat (etu- ja takapuolella)
- 21 Suodattimen vaihdon ilmaisin\*
- 22 Ritilä

\*varusteista riippuen

### Varaosat ja lisävaruste

#### A Vvaihtopölypussipakkaus

- Pölypussimalli G (BBZ41FG)
  - Huipputehokas: Gplus (BBZ41GPLUS)
- Sisältö:  
4 pölypussia sulkimella  
1 mikro-suodatin  
<http://www.dust-bag-bosch.com>

#### B Kangassuodatin (kestosuodatin) BBZ10TFG

Uudelleenkäytettävä suodatin tarra-sulkimella.

#### C HEPA-suodatin BBZ153HFB

Lisäsuodatin puhtaampaa puhallusilmaa varten. Suositellaan allergikoille. Vaihdeettava vuosittain.

#### D Mikroaktiivihiilisuodatin BBZ192MAF

Mikron ja aktiivihiilisuodattimen yhdistelmä. Poistaa häiritsevät hajut. Vaihdeettava puolivuositain. Vaihda hiilisuodattimen kehys mikro-suodattimen pidikkeeseen.

#### Muista!

Yhdistelmä "Hepa-suodatin" + "Mikroaktiivihiilisuodatin" ei ole mahdollinen.

#### E TURBO-UNIVERSAL®-harja pehmusteille BBZ42TB

Pehmustettujen huonekalujen, patjojen, autonistuimien jne. harjaus ja imurointi yhdellä kertaa. Sopii erityisesti eläinten karvojen imurointiin. Harjatelan pyörintä tapahtuu pölynimurin imuvirran avulla. Sähköliitäntää ei tarvita.

#### F TURBO-UNIVERSAL®-harja latioille BBZ102TBB

Lyhytnukkaisten mattojen ja kokolattiamattojen tai kaikkien pintojen harjaus ja imurointi yhdellä kertaa. Sopii erityisesti eläinten karvojen imurointiin. Harjatelan pyörintä tapahtuu pölynimurin imuvirran avulla. Sähköliitäntää ei tarvita.

#### G Lattiasuutin BBZ123HD

Tasaisten lattioiden imurointiin (parketti, laatat, terrakotta,...)

### Määräystenmukainen käyttö

Tämä pölynimuri on tarkoitettu ainoastaan kotikäyttöön. Käytä pölynimuria näissä käyttöohjeissa annettujen ohjeiden mukaan.

Valmistaja ei vastaa mahdollisista vahingoista, jotka johtuvat ohjeidenvastaisesta käytöstä tai väärästä hoidosta.

Noudata ehdottomasti seuraavia ohjeita!

#### Pölynimurin käyttö on sallittu ainoastaan:

- Alkuperäisen pölypussin
- alkuperäisten varaosien, tarvikkeiden tai lisävarusteiden kanssa

## Turvaohjeet

Tämä pölynimuri vastaa hyväksytyjä teknisiä sääntöjä ja asianmukaisia turvamääräyksiä.

- Liitä pölynimuri sähköverkkoon ja ota se käyttöön vain tyyppikilvessä olevien tietojen mukaan.
- Älä koskaan imuroi ilman pölypussia.  
=> Laite voi vahingoittua!
- Laitetta voivat käyttää 8 vuotta täyttäneet lapset ja henkilöt, joiden fyysiset tai henkiset kyvyt ovat rajoittuneet tai joilta puuttuu kokemus ja/tai tieto laitteen käytöstä, valvonnan alaisina tai kun heitä on opastettu laitteen käyttöä ja he ovat ymmärtäneet laitteen käytön vaarat.
- Lapset eivät saa leikkiä laitteella.
- Lapset eivät saa puhdistaa tai huoltaa laitetta ilman valvontaa.

### Pölynimuria ei saa käyttää:

- ihmisten tai eläinten imurointiin
- sillä ei voida imuroida:
  - terveydelle vaarallisia, teräviä, kuumia tai hehkuvia aineita
  - kosteita tai nestemäisiä aineita
  - helposti syttyviä tai räjähtäviä aineita ja kaasuja
  - tuhkaa, nokea kaakeliuuneista ja keskuslämmityslaitteistoista
  - mustepölyä tulostimista ja kopiokoneista.
- Vältä imurointia kahvalla, suulakkeilla ja putkella pään lähellä.  
=> Loukkaantumisvaara!
- Pidä laite imuroitaessa kiinteällä, turvallisella alustalla.
- Kun imuroit portaita, laitteen on oltava aina käyttäjän alapuolella.
- Seuraavissa tapauksissa on laitteen käyttö lopetettava heti ja otettava yhteys huoltopalveluun – jos verkkoliitäntäjohto on vaurioitunut.
  - jos imurilla on vahingossa imetty nestettä, tai nestettä on muulla tavoin päässyt laitteen sisään
  - jos laite on pudonnut.
- Älä käytä verkkoliitäntäjohtoa pölynimurin kantamiseen/ kuljetukseen.
- Vedä verkkoliitäntäjohto kokonaan ulos useampia tunteja kestävästä keskeyttömästä käytöstä.
- Kun irrotat laitteen sähköverkosta, älä vedä johdosta, vaan pistokkeesta.
- Älä vedä verkkoliitäntäjohtoa terävien reunojen yli äläkä jätä sitä puristuksiin.
- Irrota verkkopistoke seinästä ennen kuin teet imuriin ja varusteisiin kohdistuvia toimenpiteitä.
- Älä käytä viallista imuria. Häiriön ilmetessä irrota verkkopistoke.
- Korjaukset ja varaosien vaihto on sallittu ainoastaan valtuutetulle huoltopalvelulle vaaratilanteiden välttämiseksi.

- Suojaa imuria sääolosuhteilta, kosteudelta ja lämmönlähteiltä.
- Pölynimuri ei sovellu rakennustyömaakäyttöön.  
=> Rakennusjätteiden imurointi voi vaurioittaa laitetta.
- Kytke laite pois päältä, kun et imuroi.
- Käytöstä poistetut laitteet tulee tehdä heti käyttökelvottomiksi ja hävittää määräysten mukaisesti.
- Muovipussit ja foliot on pidettävä poissa pienten lasten ulottuvilta ja ne on hävitettävä (tukehtumisvaara).
- Älä laita palavia tai alkoholipitoisia aineita suodattimiin (pölypussi, moottorisuojasuodatin, poistoilman suodatin jne.).

## Ohjeita hävittämisestä

### ■ Pakkaus

Pakkaus suojaa pölynimuria vaurioilta kuljetuksen aikana. Se on ympäristöystävällistä materiaalia ja se voidaan kierrättää.

Vie tarpeettomat pakkausmateriaalit asiaankuuluvaan kierrätyspisteeseen.

### ■ Käytöstä poistettu laite

Käytetyt laitteet sisältävät monia arvokkaita materiaaleja. Vie käytöstä poistettu laitteesi kierrätystä varten alan liikkeeseen tai kierrätyskeskukseen. Lisätietoja jätehuoltokysymyksissä saat alan liikkeestä tai kunnastasi.

### ■ Suodattimien ja pölypussien hävittäminen

Suodattimet ja pölypussit ovat ympäristöystävällistä materiaalia. Sikäli kuin ne eivät sisällä mitään talousjätteenä soveltumatonta, ne voi hävittää normaalin kotitalousjätteen mukana.

### ! Muista

- Jos sulake palaa kytkiessäsi laitteen päälle, se voi johtua siitä, että samaan virtapiiriin on liitetty samanaikaisesti muita korkeaa liitäntätehoa vaativia sähkölaitteita.
- Sulakkeen palaminen voidaan estää säätämällä laite pienimmälle teholle ennen käynnistämistä ja valitsemalla vasta sitten suurempi tehoalue.



## Ennen ensimmäistä käyttökertaa

### Kuva 1\*

Pistä kahva imuletkuun ja lukitse.

### Kuva 2\*

Työnnä rakosuutin ja tekstiilisuutin käytön jälkeen kuvan mukaisesti lisävarustekoteloon.

## Käyttöönotto

### Kuva 3

- Kiinnitä imuletkun istukka kannen imuaukkoon.
- Irrottaessasi imuletkun paina molemmista lukitusnokista ja vedä letku irti.

### Kuva 4\*

- Liitä kahva ja imu-/teleskooppiputki tukevasti yhteen.
- Työnnä kahvaa teleskooppiputken kunnes se lukkiutuu. Liitoksen irrottamiseksi paina irrotusholkista ja vedä teleskooppiputki irti

### Kuva 5\*

- Laita imuputki lattiasuulakkeen istukkaan.
- Työnnä teleskooppiputki tukevasti lattiasuulakkeen pidikkeeseen kunnes se lukkiutuu. Liitoksen irrottamiseksi paina irrotusholkista ja vedä teleskooppiputki irti

### Kuva 6\*

- Liitä imuputket yhteen.
- Siirtämällä liukumansetista/liukunäppäimestä nuolen suuntaan teleskooppiputki vapautuu ja voit säätää halutun pituuden.

### Kuva 7

Tartu verkkojohtoon, vedä haluttu määrä johtoa ulos ja liitä pistoke pistorasiaan.

### Kuva 8 Päälle-/poiskytkentä

- Laitteessa on sisäänpainettava säätönuppi.
- Kytke laite päälle painamalla säätönuppia nuolen suuntaan vasteeseen asti ja vapauttamalla nuppi. Säädin nousee ylös.
- Kytke laite pois päältä painamalla säätönuppia uudelleen vasteeseen saakka. Säätönuppi painuu laitteen sisään.

### Kuva 9 Imutehon säätö

- Haluttu imuteho voidaan säätää portaattomasti säätönuppia kiertämällä.

 Matalan tehon alue  
(1 näytön kenttä palaa)  
herkkien tekstiilien imurointiin, esim. verhot.

 Keskitehon alue  
(2 näytön kenttää palaa)  
Päivittäiseen siivoukseen.  
Suuren tehon alue



 (kaikki 3 näytön kenttää palavat)  
Karkeiden lattiapintojen siivoukseen, kovat lattiat ja erittäin likaiset pinnat.

- Imuteho säätyy automaattisesti imuroitavan lattiapinnan mukaan, kun säätönuppia kierretään nuolen suuntaan vastekohdan yli. Näytön kaikki kolme kenttää syttyvät. Sen jälkeen näet säädetyt imutehon kenttänäytöstä.

**! Huomio:** Hellävaraista käsitteleyä vaativien tekstiilien kuten esim. verhojen imurointiin ei saa käyttää automaattisäätöä.

## Imurointi

### Kuva 10

- Lattiasuulakkeen säätö:
- Matot ja kokolattiamatot => 
  - Sileät lattiat => 

### Huomio!

Lattiasuulakkeet kuluvat jonkin verran kovien lattioiden ominaisuuksista riippuen (esimerkiksi karkeapintaiset, talonpoikaistyyliset kaakelit). Tarkasta sen tähden suulakkeen pohja säännöllisesti. Kuluneet, teräväreunaiset suulakepohjat voivat aiheuttaa vaurioita hellävaraisesti käsiteltäviin lattapintoihin kuten parkettiin tai linoleumiin. Valmistaja ei vastaa mahdollisista kuluneen lattiasuulakkeen aiheuttamista vahingoista.

### Kuva 11

Ota tekstiilisuutin ja rakosuutin kuvan mukaisesti lisävarustekotelosta.

### Kuva 12\* Imuroiminen lisävarusteella

Pistä suutin tarvittaessa imuputken tai kahvaan:

- Rakosuutin rakojen ja nurkkien jne. imuroimiseen
- Tekstiilisuutin huonekalujen, verhojen jne. imuroimiseen.
- Pölysuutin  
Ikkunan kehysten, kaappien jne. puhdistamiseen
- Kovien lattioiden suulake  
Kovien lattioiden imurointiin (laatat, parketti, jne.)

### Kuva 13

Työnnä rakosuutin ja tekstiilisuutin käytön jälkeen kuvan mukaisesti lisävarustekoteloon.

### Turboharja

Jos laitteessasi on turboharja, saat oheisista käyttöohjeista tietoja ja ohjeita sen käytöstä ja huollosta.

### Kuva 14

Lyhyen imurointitauon aikana voit käyttää taukotelinettä laitteen takapuolella. Kytke imuri pois päältä ja työnnä lattiasuulakkeen koukku imurin takaosassa olevaan syvennykseen.

### Kuva 15

Käytettäessä pölynimuria esim. portailla laitetta voidaan kantaa myös kahvasta.

\*varusteista riippuen

## Työn jälkeen

### Kuva 16

Irrota verkkopistoke seinästä.

Vedä kevyesti johdosta ja päästä irti (johto kelautuu automaattisesti).

### Kuva 17

Laitteen säilyttämiseen/kuljetukseen voit käyttää laitteen alapuolella olevaa säilytystelinetä.

Laita laite pystyasentoon. Työnnä lattiasuulakkeessa oleva pidike laitteen alapuolella olevaan uraan.

## Suodattimen vaihto

### Suodatinpussin vaihto

#### Kuva 18\*

- a) Jos kannessa oleva suodattimen vaihdon ilmaisin on täysin keltainen silloin, kun lattiasuulake on irti lattiasta ja imuteho on säädetty suurimmalle teholle, suodatinpussi on vaihdettava, vaikka se ei vielä olisi ihan täysi. Tässä tapauksessa pölyn laji tekee vaihdon tarpeelliseksi. Suutin, imuputki ja imuletku eivät saa olla tukossa, koska se aiheuttaa myös suodattimen vaihdon ilmaisimen laukeamisen.
- b) Kahva on helppo irrottaa letkusta tukosten poistamiseksi.

#### Kuva 19 Kannen avaaminen

- Paina säätönuppija vasteeseen saakka siten, että se painuu laitteen sisään.
- Huomio: Avaa kansi vain, kun säätönuppi on painettu alas.
- Avaa kansi painamalla lukituksesta nuolen suuntaan.

#### Kuva 20

- a) Sulje suodatinpussi vetämällä sulkimesta ja ota se pois.
- b) Työnnä uusi suodatinpussi pidikkeeseen vasteeseen saakka.
- Huomio: Kansi sulkeutuu vain, kun suodatinpussi on paikallaan.

### Moottorinsuojasuodattimen puhdistus

Moottorinsuojasuodatin on puhdistettava säännöllisin väliajoin ravistamalla tai pesemällä!

#### Kuva 21

- Avaa pölypussisäiliön kansi (katso kuva 19).
- Vedä moottorinsuojasuodatin ulos nuolen suuntaan.
- Puhdista moottorinsuojasuodatin ravistamalla.
- Jos moottorinsuodatin on erittäin likainen, se tulisi pestä. Anna suodattimen kuivua vähintään 24 tuntia.
- Työnnä moottorinsuojasuodatin laitteeseen puhdistuksen jälkeen ja sulje pölypussisäiliön kansi.

### Mikrosuodattimen vaihto

Millöin vaihdan: Jokaisen uuden vaihtosuodatinpakkauksen yhteydessä

#### Kuva 22

- Avaa pölypussisäiliön kansi (katso kuva 19).
- Vapauta suodattimen pidin painamalla lukituksesta nuolen suuntaan.
- Ota mikrosuodatin pois. Laita uusi mikrosuodatin laitteeseen.
- Laita suodattimen pidin laitteeseen ja lukitse se.

### Mikroaktiivihiihisuodattimen vaihto

Jos laitteessa on mikroaktiivihiihisuodatin, se on vaihdettava puolen vuoden välein.

#### Kuva 23

- Avaa pölypussisäiliön kansi (katso kuva 19).
- Vapauta suodattimen pidin painamalla lukituksesta nuolen suuntaan.
- Ota mikroaktiivihiihisuodatin pois.
- Laita uusi mikroaktiivihiihisuodatin paikalleen.
- Laita suodattimen pidin laitteeseen ja lukitse se.

### Hepa-suodattimen vaihto

Jos laitteessasi on Hepa-suodatin, se täytyy vaihtaa kerran vuodessa.

#### Kuva 24

- Avaa pölypussisäiliön kansi (katso kuva 19).
- Irrota Hepa-suodatin painamalla lukitsinta nuolen suuntaan ja ota suodatin pois laitteesta.
- Laita uusi Hepa-suodatin laitteeseen ja lukitse se.

Imuroituasi hienoa pölyä puhdista moottorinsuojasuodatin, vaihda tarvittaessa mikrosuodatin, mikroaktiivihiihisuodatin tai HEPA-suodatin.

## Hoito

Ennen pölynimurin jokaista puhdistusta sen täytyy olla pois päältä ja pistoke pois seinästä. Pölynimuria ja muovisia lisävarusteita voidaan hoitaa tavallisilla muovinpuhdistusaineilla.

- **Älä käytä hankausaineita, lasin- tai yleispuhdistusaineita. Älä koskaan upota pölynimuria veteen.**

Pölypussisäiliö voidaan tarvittaessa imuroida toisella pölynimurilla tai puhdistaa yksinkertaisesti kuivalla pölyrätillä/pölyharjalla.

Oikeus teknisiin muutoksiin pidätetään.

Nos alegra que haya elegido un aspirador Bosch de la serie BSL4.

En estas instrucciones de uso se presentan diferentes modelos BSL4. Por ello, es posible que no todas las características técnicas y funciones descritas sean aplicables a su modelo.

Se deben usar solo los accesorios originales de Bosch, creados especialmente para su aspirador, con el fin de obtener los mejores resultados de aspiración.

Guardar las instrucciones de uso. Si el aspirador pasa a ser propiedad de otra persona, deben adjuntarse siempre las instrucciones de uso.

### ¡Abrir los desplegables laterales!

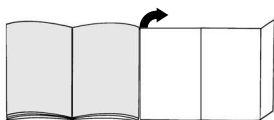

## Descripción de los aparatos

- 1 Cepillo universal con dos posiciones con casquillo de desbloqueo\*
- 2 Cepillo para suelos duros\*
- 3 Cepillo TURBO-UNIVERSAL® para suelos\*
- 4 Tubo telescópico con manguito desplazable y casquillo de desbloqueo\*
- 5 Tubo de aspiración\*
- 6 Empuñadura del tubo\*
- 7 Tubo flexible de aspiración
- 8 Cepillo para muebles\*
- 9 Cepillo para tapicería\*
- 10 Cepillo para juntas\*
- 11 Boquilla combinada\*
- 12 Soporte para el tubo
- 13 Cable de alimentación de red
- 14 Filtro de salida
- 15 Tecla conexión/desconexión con regulador electrónico de la potencia de aspiración\*
- 16 Filtro protector del motor, lavable
- 17 Soporte para el tubo en posición vertical (en la parte inferior del aparato)
- 18 Bolsa filtrante
- 19 Tapa del compartimento colector del polvo
- 20 Asas de transporte (en las partes delantera y trasera)
- 21 Indicador de cambio de filtro\*
- 22 Rejilla de salida

\*según equipamiento

## Piezas de repuesto y accesorios opcionales

### A Paquete de filtros de repuesto

- Filtro tipo G (BBZ41FG)
  - Para un resultado óptimo: Gplus (BBZ41GPLUS)
- Contenido:  
4 bolsas filtrantes con cierre  
1 microfiltro higiénico  
<http://www.dust-bag-bosch.com>

### B Filtro textil (permanente) BBZ10TFG

Filtro reutilizable con sistema de cierre textil.

### C Filtro HEPA BBZ153HFB

Filtro adicional para una mayor depuración del aire de salida.

Recomendado para alérgicos. Cambiar anualmente.

### D Microfiltro de carbono activo BBZ192MAF

Combinación de un microfiltro y un filtro de carbono activo. Absorbe olores molestos durante mucho tiempo. Cambiar cada seis meses. Sustituir el soporte del filtro de carbono por el soporte del microfiltro.

#### Observaciones

El "filtro Hepa" y el Microfiltro de carbono activo no pueden combinarse.

### E Cepillo TURBO-UNIVERSAL® para tapicerías BBZ42TB

Para cepillar y aspirar muebles tapizados, colchones, asientos de vehículos, etc. de una pasada. Especialmente apropiado para aspirar pelo de animales. El rodillo del cepillo se acciona por medio de la corriente de aspiración del aspirador. No precisa conexión eléctrica.

### F Cepillo TURBO-UNIVERSAL® para suelos BBZ102TBB

Para cepillar y aspirar alfombras de pelo corto y moqueta, y todo tipo de revestimientos, de una sola pasada. Especialmente apropiado para aspirar pelo de animales. El rodillo del cepillo se acciona por medio de la corriente de aspiración del aspirador. No precisa conexión eléctrica.

### G Cepillo para suelos duros BBZ123HD

Para aspirar sobre suelos lisos (parqué, baldosas, terracota,...)

## Uso de acuerdo con las especificaciones

Este aspirador sólo está indicado para uso doméstico y no para aplicaciones industriales.

Usar este aspirador exclusivamente de acuerdo con las indicaciones descritas en estas instrucciones de uso. El fabricante no asume responsabilidad alguna por los daños que pudieran derivarse de un uso inadecuado o incorrecto.

¡Observar, por tanto, los siguientes consejos y advertencias con detenimiento!

### El aspirador deberá usarse sólo con:

- Bolsas filtrantes originales
- Piezas de repuesto, accesorios o accesorios especiales originales

## Consejos y advertencias de seguridad

Este aspirador cumple las reglas reconocidas de la técnica y las pertinentes normas de seguridad.

- La conexión y puesta en funcionamiento del aspirador debe efectuarse de acuerdo con las indicaciones de la placa de características.
- No aspirar nunca sin bolsa filtrante.  
=> ¡El aparato puede estropearse!
- Este aparato puede ser utilizado por niños a partir de 8 años y por personas que presenten limitaciones de las facultades físicas, sensoriales o psicológicas o que carezcan de la experiencia y el conocimiento necesarios, siempre que sean supervisados por otra persona o que se les haya enseñado a utilizar la herramienta de forma segura y hayan comprendido los peligros que supone.
- Los niños no deben jugar con el aparato.
- Las tareas de limpieza y mantenimiento que correspondan al usuario no deben ser realizadas por niños sin supervisión.

### No usar el aspirador para:

- aspirar sobre personas o animales
- aspirar:
  - sustancias calientes, incandescentes, nocivas para la salud o con bordes cortantes.
  - sustancias húmedas o líquidas
  - sustancias y gases muy inflamables o explosivos.
  - ceniza, hollín de hornos de baldosa e instalaciones de calefacción central
  - polvo de tóner de impresoras y fotocopiadoras.
- Evitar aspirar con la empuñadura, la boquilla o el tubo cerca de la cabeza.  
=> ¡Peligro de lesiones!
- Para aspirar, coloque el aparato sobre una superficie estable y segura.
- Para aspirar unas escaleras el aparato tiene que quedar siempre debajo del usuario.
- Desconectar inmediatamente el aparato y contactar con el Servicio de Asistencia Técnica en los siguientes casos:
  - Si el cable de conexión de red está dañado.
  - Si se ha aspirado algún líquido por descuido o si ha entrado líquido en el aparato
  - Si el aparato ha sufrido una caída.
- No usar el cable de alimentación de red para llevar / transportar el aspirador.
- Extraer completamente el cable de alimentación de red si el aparato está funcionando durante varias horas.

- No tirar del cable de alimentación sino del enchufe para desconectar el aparato de la red.
- No colocar el cable de alimentación encima de bordes afilados ni aplastarlo.
- Extraer el enchufe de conexión a la red antes de efectuar cualquier arreglo en el aspirador o sus accesorios.
- No poner en marcha el aspirador si presenta algún desperfecto. Extraer el enchufe en caso de avería.
- Para evitar riesgos, las reparaciones y el cambio de piezas del aspirador solo deben ser llevados a cabo por el Servicio de Asistencia Técnica autorizado.
- Proteger el aspirador de las inclemencias del tiempo, de la humedad y de fuentes de calor.
- El aspirador no ha sido diseñado para su empleo en obras.=> La aspiración de escombros puede provocar daños en el aparato.
- Desconectar el aparato cuando no se use.
- Inutilizar inmediatamente los aparatos usados para poderlos eliminar según la normativa.
- Mantener bolsas y láminas de plástico fuera del alcance de los niños (Peligro de asfixia).
- no utilizar productos inflamables o que contengan alcohol en los filtros (bolsas filtrantes, filtro protector del motor, filtro de salida, etc.).

## Indicaciones para eliminar el material de embalaje

### ■ Embalaje

El embalaje protege el aspirador contra posibles desperfectos durante el transporte. Está compuesto por materiales no contaminantes y, por tanto, se pueden reciclar.

Entregar los materiales de embalaje que ya no se necesitan en los centros de recogida para el sistema de reciclaje «punto verde».

### ■ Aparatos usados

Los aparatos usados contienen aún muchos materiales aprovechables. Por este motivo, se deben entregar los aparatos usados en el comercio habitual o en el centro de reciclaje para su reaprovechamiento. Consultar las alternativas vigentes para la eliminación de residuos a su distribuidor o en el ayuntamiento de su municipio.

### ■ Eliminación de filtros y bolsas filtrantes

Los filtros y las bolsas filtrantes están fabricados con materiales respetuosos con el medio ambiente. Pueden eliminarse de forma normal, siempre y cuando estos no contengan ninguna sustancia que no pueda desecharse con la basura doméstica.

### ! Observaciones

- El enchufe de red debe estar protegido mediante un fusible de 16 A como mínimo.  
Si alguna vez salta el fusible al conectar el aparato, puede deberse a que haya otros aparatos eléctricos de alto consumo de corriente conectados al mismo circuito.  
La activación del fusible se puede evitar ajustando el nivel más bajo de potencia antes de conectar el aparato, y aumentándolo luego.

## Primera utilización

### Figura 1\*

Introducir la empuñadura del tubo en la manguera de aspiración hasta que encaje.

### Figura 2\*

Introducir la boquilla para juntas y la boquilla para tapicería en el alojamiento de los accesorios, como se muestra en la figura.

## Puesta en marcha

### Figura 3

- Enclavar el racor del tubo flexible de aspiración en la abertura de aspiración de la tapa.
- Para quitar la manguera flexible de aspiración, presionar las dos lengüetas de retención y extraer el tubo.

### Figura 4\*

- Unir la empuñadura y el tubo telescópico / de aspiración.
- Introducir la empuñadura en el tubo telescópico hasta que quede enclavada.  
Para separarlo, presionar el casquillo de desbloqueo y extraer el tubo telescópico.

### Figura 5\*

- Insertar el tubo de aspiración en los racores del cepillo universal.
- Introducir el tubo telescópico en el racor del cepillo universal hasta que quede enclavado.  
Para separarlos, presionar el casquillo de desbloqueo y extraer el tubo telescópico.

### Figura 6\*

- Unir los tubos de aspiración.
- Desbloquear el tubo telescópico ajustando el manguito desplazable / la tecla de desbloqueo del tubo en la dirección de la flecha y ajustar la longitud deseada.

### Figura 7

Tirar de la clavija de enchufe para sacar el cable de alimentación de red hasta la longitud deseada y enchufarla.

### Figura 8 Conexión / desconexión

- Su aparato dispone de una tecla de mando retráctil.
- Para conectar el aparato, presionar la tecla de mando hasta el tope en la dirección de la flecha y soltarla. Con este gesto, se levanta el regulador.
- Para desconectar el aparato, presionar de nuevo la tecla hasta el tope. Con este gesto, la tecla vuelve a hundirse en el aparato.

### Figura 9 Regular la potencia de aspiración

- Girando la tecla de mando en la dirección de la flecha se puede configurar la potencia de aspiración deseada de forma continua.

 Gama baja de potencia  
(se ilumina 1 raya del indicador)  
Para aspirar tejidos delicados, p. ej., cortinas.

 Gama media de potencia  
(se iluminan 2 rayas del indicador)  
Para la limpieza diaria con poca suciedad.

 Gama alta de potencia  
(se iluminan las 3 rayas del indicador)  
Para limpiar revestimientos robustos, suelos resistentes y en caso de mucha suciedad.

- Girar la tecla de mando en la dirección de la flecha hasta el punto de retención para que el rendimiento de aspiración se ajuste de forma automática según el revestimiento del suelo.

Se iluminan las tres rayas del indicador. De esta manera, mirando el indicador se puede identificar el rendimiento de aspiración programado.

- Atención: los tejidos delicados, como las cortinas, no pueden aspirarse en el modo automático.

## Aspirado

### Figura 10

Ajustar la boquilla universal:

- Alfombras y moquetas
- Suelos lisos



### ¡Atención!

Los cepillos universales están sometidos a un gran desgaste, independientemente del estado del suelo duro (p. ej. suelos rugosos, rústicos, etc.). Por esta razón es aconsejable comprobar con cierta frecuencia la base de la boquilla. La base de la boquilla que presente desgaste o bordes afilados puede causar daños en suelos duros delicados, como parquet o linóleo. El fabricante no se responsabilizará de los daños ocasionados por las boquillas desgastadas.

### Figura 11

Extraer las boquillas para tapicería y para juntas del alojamiento de los accesorios, como se muestra en la figura.

### Figura 12\*

Aspirar con los accesorios adicionales Acoplar las boquillas al tubo de aspiración o a la empuñadura según las necesidades:

- Boquilla larga para aspirar juntas, esquinas, etc.
- Boquilla para tapicería para aspirar muebles tapizados, cortinas, etc.
- Cepillo para muebles  
Para limpiar marcos de ventanas, armarios, molduras, etc.

\*En función del equipamiento

#### d) Cepillo para suelos duros

Para aspirar sobre revestimientos de suelos duros (baldosas, parquet, etc.)

#### Figura 13

Después del uso, introducir la boquilla para tapicería y la boquilla para juntas en el alojamiento de los accesorios, como se muestra en la figura.

#### Cepillo turbo

Si el aparato está equipado con un cepillo Turbo, consultar las instrucciones de uso adjuntas relativas al empleo y al mantenimiento.

#### Figura 14

Si se interrumpe brevemente el trabajo se puede utilizar el soporte para el tubo en la parte posterior del aparato. Después de desconectar el aparato, introducir el gancho de sujeción de la boquilla universal en la ranura situada en la parte posterior del aparato.

#### Figura 15

Para aspirar, por ejemplo, unas escaleras, el aparato también se puede transportar por la empuñadura.

## Tras el trabajo

#### Figura 16

Retirar el enchufe.  
Tirar ligeramente del cable de alimentación de red y soltarlo (el cable se enrolla automáticamente).

#### Figura 17

Para guardar/ transportar el aparato se puede utilizar el soporte para el tubo en posición vertical situado en el lado inferior del aparato.  
Colocar el aparato en posición vertical. Introducir el gancho de sujeción de la boquilla universal en la ranura situada en el lado inferior del aparato.

## Cambio del filtro

### Cambio de la bolsa filtrante

#### Figura 18\*

- a) Si la boquilla universal no toca el suelo y, estando ajustada la máxima intensidad de aspiración, el indicador de cambio de filtro en la tapa se ilumina completamente en amarillo, debe cambiarse la bolsa filtrante, aun cuando ésta no estuviese completamente llena. En tal caso es el tipo de contenido de la bolsa lo que hace necesario el cambio.  
La boquilla, el tubo de aspiración y la manguera de aspiración no deben estar obstruidos, ya que esto comportaría la iluminación del indicador de cambio de filtro.
- b) Para retirar las obstrucciones, puede soltarse sencillamente la empuñadura de la manguera.

#### Figura 19

- ### Abrir la tapa
- Presionar la tecla de mando hasta el tope y hundirla en el aparato.
  - Atención: Abrir la tapa solamente con la tecla hundida.
  - 
  - Abrir la tapa accionando la palanca de cierre en la dirección de la flecha.

#### Figura 20

- a) Cerrar la bolsa filtrante tirando de la lengüeta de cierre y extraerla.
- b) Introducir una nueva bolsa filtrante hasta el tope en el soporte.
- Atención: La tapa cierra únicamente con la bolsa filtrante
- instalada.

### Limpiar el filtro protector del motor

El filtro protector del motor debe limpiarse regularmente sacudiéndolo o enjuagándolo.

#### Figura 21

- Abrir el compartimento general (ver figura 19).
- Extraer el filtro protector del motor en el sentido que indica la flecha.
- Limpiar el filtro protector del motor sacudiéndolo.
- Si el filtro está muy sucio, deberá enjuagarse.  
A continuación, se ha de poner a secar un mínimo de 24 horas.
- Después de la limpieza, introducir el filtro en el aparato y cerrar el compartimento general.

### Cambiar el microfiltro higiénico

Cuando cambiarlo: Siempre que se instale un paquete de filtros de repuesto nuevo

#### Figura 22

- Abrir el compartimento general (ver figura 19).
- Desbloquear el soporte del filtro accionando la palanca de cierre en la dirección de la flecha.
- Extraer el microfiltro higiénico. Colocar un nuevo microfiltro higiénico en el aparato.
- Montar el soporte en el aparato y encajarlo.

### Sustitución del microfiltro de carbono activo

Si su aparato incorpora un microfiltro de carbono activo, deberá sustituirse cada seis meses.

#### Figura 23

- Abrir el compartimento general (ver figura 19).
- Desbloquear el soporte del filtro accionando la palanca de cierre en la dirección de la flecha.
- Extraer el microfiltro de carbono activo.
- Colocar el nuevo microfiltro de carbono activo.
- Montar el soporte en el aparato y encajarlo.

## Cambio del filtro HEPA

Si el aparato dispone de un filtro HEPA, éste debe cambiarse anualmente.

### Figura 24

- Abrir el compartimento general (ver figura 19).
- Desbloquear el filtro HEPA accionando la pestaña de cierre en la dirección de la flecha y extraerlo del aparato.
- Introducir el filtro HEPA nuevo y encajarlo.

Después de aspirar partículas de polvo finas, limpiar el filtro protector del motor y, según el equipamiento, sustituir el microfiltro higiénico, el microfiltro de carbono activo o, en su caso, el filtro HEPA.

## Cuidados

La limpieza del aspirador sólo se realizará con el aparato apagado y la clavija del enchufe a la red desenchufada. El aspirador y las piezas de plástico de los accesorios pueden limpiarse con uno de los productos de limpieza para plásticos usuales en el mercado.

- **No utilizar productos abrasivos, limpiacristales o productos de limpieza universales. No introducir nunca el aspirador dentro del agua.**

De ser necesario se puede limpiar el compartimento colector de polvo con un segundo aspirador, o simplemente con un paño seco o un pincel para polvo.

Quedan reservadas las modificaciones técnicas.

Muito obrigado por ter escolhido um aspirador Bosch da linha BSG4.

Neste manual de instruções são apresentados diferentes modelos BSG4. Por isso, é possível que nem todas as características e funções aqui descritas se encontrem no seu modelo.

Deverá utilizar apenas acessórios originais da Bosch, desenvolvidos especialmente para o seu aspirador, com vista a obter os melhores resultados possíveis.

Guarde as instruções de utilização. Se entregar o aspirador a outra pessoa, forneça-lhe também as instruções de utilização.

### Desdobre, por favor, as páginas com figuras!

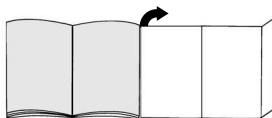

## Descrição do aparelho

- 1 Bocal comutável com manga de desbloqueio\*
- 2 Bocal para pavimentos rijos\*
- 3 Escova TURBO-UNIVERSAL® para pavimentos\*
- 4 Tubo telescópico com punho correção e manga de desbloqueio\*
- 5 Tubo de aspiração\*
- 6 Pega do tubo flexível\*
- 7 Mangueira de aspiração
- 8 Pincel para móveis\*
- 9 Bocal para estofos\*
- 10 Bocal para fendas\*
- 11 Bocal combinado 2 em 1\*
- 12 Posição de parque para o tubo
- 13 Cabo de alimentação
- 14 Filtro de saída do ar
- 15 Tecla de ligar/desligar com regulação electrónica da potência de sucção\*
- 16 Filtro de protecção do motor, lavável
- 17 Dispositivo para arrumar o tubo (na parte de baixo do aparelho)
- 18 Saco de filtro
- 19 Tapa do compartimento do saco de pó
- 20 Pegas laterais (na parte dianteira e traseira)
- 21 Luz-piloto de mudança do filtro\*
- 22 Grelha de saída do ar

\*conforme o modelo

## Peças sobresselentes e acessórios especiais

### A Pacote de filtros de substituição

- Filtro tipo G (BBZ41FG)
- Para o melhor desempenho: Gplus (BBZ41GPLUS)

Conteúdo:

4 sacos de filtro com fecho  
1 microfiltro higiénico

<http://www.dust-bag-bosch.com>

### B filtro têxtil (filtro permanente) BBZ10TFG

Filtro reutilizável com fecho de velcro.

### C Filtro de HEPA BBZ153HFB

Filtro adicional para garantir uma maior limpeza do ar expelido. Recomendado para pessoas que sofram de alergias. Substituir anualmente.

### D Microfiltro de carvão activo BBZ192MAF

Combinação de um microfiltro e de um filtro de carvão activo. Impede, por um período mais longo, a ocorrência de odores desagradáveis. Trocar de seis em seis meses. Trocar o dispositivo do filtro de carvão pelo suporte do microfiltro.

#### Ter em atenção!

A combinação do "filtro de HEPA" + "Microfiltro de carvão activo" não é possível.

### E Escova TURBO-UNIVERSAL® para estofos BBZ42TB

Para escovar e aspirar numa só passagem mobiliário estofado, colchões, assentos de automóveis, etc. Especialmente adequada para aspirar pêlos de animais. O accionamento da escova rotativa é feito através do fluxo de ar do aspirador. Não é necessária qualquer ligação eléctrica.

### F Escova TURBO-UNIVERSAL® para pavimentos

BBZ102TBB

Para escovar e aspirar numa só passagem tapetes e carpetes de pêlo curto ou qualquer tipo de pavimento. Especialmente adequada para aspirar pêlos de animais. O accionamento da escova rotativa é feito através do fluxo de ar do aspirador. Não é necessária qualquer ligação eléctrica.

### G Bocal para parquet BBZ123HD

Para aspirar pavimentos lisos (parquet, ladrilhos, terracota, etc.)

## Utilização adequada

Este aspirador destina-se exclusivamente a uso doméstico, não devendo ser utilizado para fins industriais.

Use o aspirador exclusivamente de acordo com as indicações constantes nestas instruções de utilização. O fabricante não se responsabiliza por danos resultantes de uma utilização não conforme ou de uma operação errada.

Por isso, respeite as seguintes indicações!

### O aspirador só pode ser utilizado com:

- Sacos de filtro originais
- Peças sobresselentes, acessórios ou acessórios especiais de origem

## Indicações de segurança

Este aspirador está em conformidade com as regras técnicas reconhecidas e cumpre as instruções de segurança aplicáveis.

- Ligue o aspirador e coloque-o em funcionamento de acordo com as indicações que figuram na placa de características.
- Nunca aspire sem saco de filtro.  
=> O aparelho pode ser danificado!
- Este aparelho não pode ser utilizado por crianças a partir dos 8 anos e pessoas com capacidades físicas, sensoriais ou mentais reduzidas ou que não disponham de experiência suficiente, excepto sob vigilância ou sob instruções específicas de utilização segura do aparelho, e desde que entendam os perigos resultantes da mesma.
- Não deixe que crianças brinquem com o aparelho.
- Não permita a limpeza e manutenção do aparelho pelo utilizador a crianças sem vigilância.

### Não é permitida a utilização do aspirador para:

- aplicar em pessoas e animais
- aspirar:
  - substâncias nocivas para a saúde, objectos pontiagudos, substâncias quentes ou incandescentes;
  - substâncias húmidas ou líquidas;
  - substâncias e gases facilmente inflamáveis ou explosivos
  - cinza, fuligem de lareiras e sistemas de aquecimento central
  - pó de toner de impressão e cópia.
- Evite aspirar com a pega, os bocais e o tubo próximo da cabeça.=> Existe perigo de ferimentos!
- Ao aspirar, coloque o aparelho numa base segura e resistente.
- Ao aspirar uma escada, o aparelho deve estar sempre abaixo do utilizador.
- Nos seguintes casos, deve desligar-se imediatamente o aparelho e contactar-se o serviço de assistência técnica:
  - se o cabo de ligação à rede estiver danificado.
  - se, inadvertidamente, tiver aspirado líquidos ou se tiver penetrado líquido no interior do aparelho
  - se o aparelho tiver caído.



- Não use o cabo de alimentação para pegar no aspirador ou para transportá-lo.
- Em caso de funcionamento permanente durante várias horas, o cabo de alimentação deve ser totalmente desenrolado.
- Para desligar o aparelho da tomada, não puxe pelo cabo de alimentação mas sim pela ficha.
- Não passe o cabo de alimentação por arestas pontiagudas e não o entale.
- Antes de proceder a qualquer intervenção no aspirador ou nos acessórios, desligue a ficha da tomada.
- Um aspirador danificado não deve ser colocado em funcionamento. Em caso de avaria, desligue a ficha da tomada.
- Para evitar riscos, as reparações ou a substituição de peças do aspirador só devem ser realizadas pelo Serviço de Assistência Técnica autorizado.
- Proteja o aspirador de influências atmosféricas, humidade e fontes de calor.
- O aspirador não é apropriado para a utilização em obras de construção.  
=> A aspiração de entulho pode danificar o aparelho.
- Desligue o aparelho se não estiver a aspirar.
- No final da vida útil dos aparelhos, estes devem ser imediatamente inutilizados e, a seguir, entregues num ecoponto para eliminação correcta.
- Os sacos de plástico e películas devem ser mantidos fora do alcance das crianças e removidos (perigo de asfixia).
- Não aplicar substâncias inflamáveis ou com álcool nos filtros (sacos de filtro, filtros de protecção do motor, filtros de saída do ar, etc.).

## Recomendações de eliminação

### ■ Embalagem

A embalagem protege o aspirador contra eventuais danos durante o transporte. Ela é feita de materiais amigos do ambiente, sendo, por isso, reciclável. Separe e coloque as embalagens usadas no ecoponto.

### ■ Aparelho antigo

Os aparelhos antigos contêm frequentemente materiais com valor. Por essa razão, entregue o aparelho que deixou de usar ao seu agente ou num centro de reciclagem. Informe-se sobre os métodos actuais de reciclagem junto de um agente ou nos serviços municipalizados.

### ■ Eliminação dos filtros e sacos de filtro

Os filtros e os sacos de filtro são fabricados a partir de materiais ecológicos. Desde que não contenham substâncias cuja eliminação através do lixo doméstico seja proibida, podem ser eliminados juntamente com o lixo doméstico normal.

## | Atenção

- \* A tomada de alimentação deve ser protegida por um fusível de pelo menos 16 A.  
Se o fusível disparar uma vez ao ligar o aparelho, é possível que estejam ligados simultaneamente outros aparelhos eléctricos com potências elevadas ao mesmo circuito eléctrico.  
É possível evitar que o fusível dispare se antes de ligar o aparelho ajustar a potência mais baixa e só depois seleccionar uma potência mais elevada.

## Antes da primeira utilização

### Figura 1\*

Insiira e encaixe a pega na mangueira de aspiração.

### Figura 2\*

Coloque o bocal para fendas e o bocal para estofos no compartimento dos acessórios, conforme ilustrado.

## Colocação em funcionamento

### Figura 3

- a) Encaixe a tubuladura da mangueira de aspiração na abertura de sucção na tampa.
- b) Para retirar a mangueira de aspiração, pressione os dois botões de encaixe laterais e puxe a mangueira.

### Figura 4\*

- a) Encaixe a pega no tubo telescópico.
- b) Insiira a pega no tubo telescópico até encaixar.  
Para desencaixar prima a manga de desbloqueio e retire o tubo telescópico.

### Figura 5\*

- a) Encaixe o tubo de aspiração na tubuladura do bocal.
- b) Insiira o tubo telescópico na tubuladura do bocal até encaixar.  
Para desencaixar prima a manga de desbloqueio e retire o tubo telescópico.

### Figura 6\*

- a) Encaixe os tubos um no outro.
- b) Deslocando o punho correção / botão correção no sentido da seta, desbloqueie o tubo telescópico e regule-o para o comprimento desejado.

### Figura 7

Pegue no cabo de alimentação pela ficha, puxe-o para fora até ao comprimento desejado e ligue a ficha à tomada.

\*conforme o modelo

### Figura 8 Ligar/desligar

- O seu aparelho está equipado com um botão regulador de premir.
- Para ligar o aparelho, prima o botão regulador no sentido da seta até ao batente e solte-o. Desta forma, o regulador sobe automaticamente.
- Para desligar o aparelho, volte a premir o botão regulador até ao batente. Desta forma, o botão regulador é recolhido no aparelho.

### Figura 9 Regular a potência de aspiração

- a) Ao rodar o botão regulador no sentido da seta, pode regular a potência de aspiração desejada de forma contínua.

Gama de baixa potência  
(acende-se 1 barra de indicação)  
Para aspirar tecidos delicados, por ex., cortinados.

Gama de potência média  
(acendem-se 2 barras de indicação)  
Para limpeza diária de pouco sujidade.

Gama de potência elevada  
(acendem-se as 3 barras de indicação)  
Para limpeza de pavimentos robustos e rijos e em caso de muita sujidade.

- b) A potência de sucção regula-se automaticamente em função do tipo de pavimento, se rodar o botão regulador no sentido da seta, passando o ponto de entalhe. As três barras acendem-se. Depois pode identificar a potência de sucção regulada através da indicação das barras.

- ! **Atenção:** materiais delicados, como por exemplo, cortinados, não podem ser aspirados na regulação automática.

## Aspiração

### Figura 10

Ajustar o bocal:

- Tapetes e alcatifas
- Pavimentos lisos



### Atenção!

Dependendo das características do pavimento (p.ex., azulejos ásperos ou rústicos), os bocais estão sujeitos a certo desgaste. Por conseguinte, deve verificar regularmente a sola do bocal. Bocais com solas desgastadas e arestas vivas podem danificar pavimentos delicados como o parquet ou o linóleo. O fabricante não se responsabiliza por eventuais danos causados por um bocal desgastado.

### Figura 11

Retire o bocal para estofos e o bocal para fendas do compartimento dos acessórios, conforme ilustrado.

### Figura 12<sup>a</sup> Aspirar com acessórios

Insira os bocais no tubo de aspiração ou na pega conforme necessário:

- a) o bocal para fendas, se desejar aspirar fendas e cantos, etc.
- b) o bocal para estofos, se desejar aspirar mobiliário estofado, cortinados, etc.
- c) Pincel para móveis  
Para limpar caixilhos de janelas, armários, perfis, etc.
- d) Bocal para pavimentos rijos  
Para aspirar pavimentos rijos (ladrilhos, parquet, etc.)

### Figura 13

Depois de utilizá-los, coloque o bocal para fendas e o bocal para estofos no compartimento dos acessórios, conforme ilustrado.

### Escova Turbo

Caso o seu aparelho esteja equipado com uma escova Turbo, queira consultar as recomendações de utilização e manutenção que constam do manual de instruções em anexo.

### Figura 14

No caso de interromper, por pouco tempo, a aspiração, pode utilizar o dispositivo de parque para o tubo, localizado na parte de trás do aparelho. Depois de desligar o aparelho, insira os ganchos do bocal na reentrância que se encontra na parte de trás do aparelho.

### Figura 15

Quando aspirar, por exemplo, escadas, também pode transportar o aparelho pela pega.

## Após a utilização

### Figura 16

Desligue a ficha da tomada.

Dê um pequeno puxão no cabo de alimentação e largue-o (o cabo enrola-se automaticamente).

### Figura 17

Para guardar/transportar o aparelho, pode utilizar o dispositivo para arrumar o tubo na parte de baixo do aparelho.

Coloque o aparelho ao alto. Insira o gancho localizado no bocal na reentrância existente na parte de baixo do aparelho.

## Mudar o filtro

### Substituir o saco de filtro

#### Figura 18\*

- a) Se, com o bocal levantado do chão e na potência máxima de aspiração, a luz-piloto de mudança do filtro na tampa estiver completamente preenchida a amarelo, o saco de filtro tem de ser substituído, mesmo que não esteja cheio. Neste caso, é o tipo de material aspirado que torna necessária a substituição. Certifique-se de que o bocal, o tubo de aspiração e a mangueira de aspiração não estão entupidos, uma vez que também fazem acender a luz-piloto de mudança do filtro.
- b) Para remover materiais causadores de entupimento, pode desprender a pega do tubo flexível.

#### Figura 19 Abrir a tampa

- Prima o botão regulador até ao batente, recolhendo-o no aparelho.
- **Atenção:** Apenas abrir a tampa com o botão regulador recolhido.
- Abra a tampa fazendo pressão sobre a alavanca de fecho no sentido da seta.

#### Figura 20

- a) Feche o saco de filtro puxando pela lingueta de fecho e retire-o.
- b) Insira o novo saco de filtro no suporte até ao batente.
- **Atenção:** a tampa só fecha com o saco de filtro colocado.

### Limpar o filtro de protecção do motor

O filtro de protecção do motor deverá ser sacudido ou lavado com regularidade!

#### Figura 21

- Abra a tampa do compartimento do saco do pó (ver fig. 19).
- Retire o filtro de protecção do motor no sentido da seta.
- Sacuda o filtro de protecção do motor.
- Se estiver muito sujo, o filtro de protecção do motor deve ser lavado.  
Deixe o filtro secar durante pelo menos 24 horas.
- Após a limpeza, insira o filtro de protecção do motor no aparelho e feche a tampa do compartimento do saco do pó.

### Substituir o microfiltro higiénico

Quando devo substituí-lo: sempre que colocar uma nova embalagem de filtros de substituição

#### Figura 22

- Abra a tampa do compartimento do saco do pó (ver fig. 19).
- Premindo a alavanca de fecho no sentido da seta, desbloqueie o suporte do filtro.
- Retire o microfiltro higiénico. Coloque o novo microfiltro higiénico no aparelho.
- Insira o suporte do filtro no aparelho e encaixe-o.

### Substituir o microfiltro de carvão activo

Se o seu aparelho estiver equipado com um microfiltro de carvão activo, este deverá ser substituído de seis em seis meses.

#### Figura 23

- Abra a tampa do compartimento do saco do pó (ver fig. 19).
- Premindo a alavanca de fecho no sentido da seta, desbloqueie o suporte do filtro.
- Retire o microfiltro de carvão activo.
- Coloque um novo microfiltro de carvão activo.
- Insira o suporte do filtro no aparelho e encaixe-o.

### Substituir o filtro HEPA

Se o seu aparelho estiver equipado com um filtro Hepa, este deverá ser substituído todos os anos.

#### Figura 24

- Abra a tampa do compartimento do saco do pó (ver fig. 19).
- Desbloqueie o filtro Hepa, premindo a alavanca de fecho no sentido da seta, e retire-o do aparelho .
- Insira um novo filtro Hepa e encaixe-o.

Depois de aspirar poeiras finas, limpe o filtro de protecção do motor e, se necessário, substitua o microfiltro higiénico, o microfiltro de carvão activo ou o filtro HEPA.

## Manutenção

Antes de limpar o aspirador, deverá desligá-lo e retirar a ficha da tomada. O aspirador e os acessórios de plástico podem ser limpos com os produtos normalmente utilizados para a limpeza de plásticos.

- **Não deverá utilizar produtos abrasivos, limpa-vidros ou produtos lava-tudo. Jamais introduza o aspirador em água.**

Em caso de necessidade, o compartimento do saco de pó pode ser aspirado com um outro aspirador ou ser simplesmente limpo com um pincel ou um pano do pó seco.

O fabricante reserva-se o direito de proceder a quaisquer alterações técnicas.

Χαιρόμαστε που επιλέξατε μια ηλεκτρική σκούπα Bosch της σειράς BSG4L.

Σε αυτές τις οδηγίες χρήσης περιγράφονται διάφορα μοντέλα BSG4L. Γι' αυτό μπορεί, να μην αντιστοιχούν όλα τα περιγραφόμενα χαρακτηριστικά και όλες οι λειτουργίες στο δικό σας μοντέλο.

Πρέπει να χρησιμοποιείτε μόνο τα γνήσια αξεσουάρ και εξαρτήματα της Bosch, τα οποία έχουν εξελιχθεί ειδικά για την ηλεκτρική σας σκούπα, για να πετύχετε το καλύτερο δυνατό αποτέλεσμα αναρρόφησης.

Παρακαλώ φυλάξτε τις οδηγίες χρήσης. Σε περίπτωση παράδοσης της ηλεκτρικής σκούπας σε τρίτους, δώστε παρακαλώ μαζί και τις οδηγίες χρήσης.

**Ανοίξτε παρακαλώ τις σελίδες με τις εικόνες!**

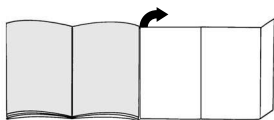

## Περιγραφή συσκευής

- 1 Πέλημα διαπέδου με δυνατότητα εναλλαγής με δακτύλιο απασφάλισης\*
- 2 Πέλημα αναρρόφησης σκληρών διαπέδων\*
- 3 Πέλημα TURBO-UNIVERSAL\* για δάπεδα\*
- 4 Τηλεσκοπικός σωλήνας με συρόμενο δακτύλιο και δακτύλιο απασφάλισης\*
- 5 Σωλήνας αναρρόφησης\*
- 6 Χειρολαβή στον εύκαμπο σωλήνα\*
- 7 Εύκαμπτος σωλήνας αναρρόφησης
- 8 Βουρτσάκι για σκούπισμα επίπλων\*
- 9 Στόμιο αναρρόφησης για σκούπισμα ταπετσαριών\*
- 10 Στόμιο αναρρόφησης για σκούπισμα γωνιών\*
- 11 Πέλημα πολλαπλής χρήσης\*
- 12 Βοήθεια στάθμευσης
- 13 Ηλεκτρικό καλώδιο
- 14 Φίλτρο εξόδου του αέρα
- 15 Πλήκτρο ενεργοποίησης/ απενεργοποίησης με ηλεκτρονικό ρυθμιστή ισχύος αναρρόφησης\*
- 16 Φίλτρο προστασίας του κινητήρα, πλενόμενου
- 17 Βοήθεια αποθήκευσης (στην κάτω πλευρά της συσκευής)
- 18 Σακούλα φίλτρου
- 19 Κάλυμμα του χώρου συλλογής της σκόνης
- 20 Λαβές μεταφοράς (στην μπροστινή και στην πίσω πλευρά)
- 21 Ένδειξη αλλαγής φίλτρου\*
- 22 Σχάρα εξόδου του αέρα

\*ανάλογα με τον εξοπλισμό

## Ανταλλακτικά και ειδικός εξοπλισμός

### A Πακέτο ανταλλακτικών φίλτρων

- Τύπος φίλτρου G (BBZ41FG)
  - Για άριστη απόδοση: Gplus (BBZ41GPLUS)
- Περιεχόμενο:  
4 σακούλες φίλτρου με κούμπωμα  
1 μικροφίλτρο υγιεινής  
<http://www.dust-bag-bosch.com>

**B Υφασμάτινο φίλτρο (μόνιμο διάρκειας) BBZ10TFG**  
Επαναχρησιμοποιούμενο φίλτρο με αυτοκόλλητο κούμπωμα.

### C Φίλτρο HEPA BBZ153HFB

Πρόσθετο φίλτρο για καθαρό αέρα ξεφυσμάτος. Συνιστάται για τους αλλεργικούς. Αντικατάσταση κάθε χρόνο.

### D Μικροφίλτρο ενεργού άνθρακα BBZ192MAF

Συνδυασμός μικροφίλτρου και φίλτρου ενεργού άνθρακα. Εμποδίζει για πολύ χρόνο τις ενοχλητικές οσμές. Αντικατάσταση κάθε έξι μήνες. Αντικαταστήστε το πλαίσιο του φίλτρου άνθρακα με το πλαίσιο στήριξης του μικροφίλτρου.

**Προσέξτε παρακαλώ!** Ο συνδυασμός "Φίλτρο Hepa" + "Μικροφίλτρο ενεργού άνθρακα" δεν είναι δυνατός

### E Βούρτσα TURBO-UNIVERSAL® για μαξιλάρια

BBZ42TB  
Βούρτσισμα και αναρρόφηση σκόνης σε μία κίνηση για έπιπλα με ταπετσαρία, στρώματα, καθίσματα αυτοκινήτου κ.λπ. Ιδιαίτερα κατάλληλη για απορρόφηση των τριχών των κατοικίδιων ζώων. Η κίνηση του κυλίνδρου της βούρτσας επιτυγχάνεται μέσω του ρεύματος αναρρόφησης της ηλεκτρικής σκούπας.  
Δεν είναι απαραίτητη καμία ηλεκτρική σύνδεση.

### F Βούρτσα TURBO-UNIVERSAL® για δάπεδα

BBZ102TBB  
Βούρτσισμα και αναρρόφηση σκόνης σε μία κίνηση από χαλιά και μοκέτες με κοντό πέλος ή από άλλες επενδύσεις. Ιδιαίτερα κατάλληλη για απορρόφηση των τριχών των κατοικίδιων ζώων. Η κίνηση του κυλίνδρου της βούρτσας επιτυγχάνεται μέσω του ρεύματος αναρρόφησης της ηλεκτρικής σκούπας.  
Δεν είναι απαραίτητη καμία ηλεκτρική σύνδεση.

### G Πέλημα αναρρόφησης σκληρού διαπέδου BBZ123HD

Για την αναρρόφηση σκόνης από λεία δάπεδα (παρκέ, πλακάκια, τερακότα,...)

## Χρήση σύμφωνα με το σκοπό προορισμού

Αυτή η ηλεκτρική σκούπα προορίζεται για χρήση μόνο στο σπίτι και όχι για επαγγελματικούς σκοπούς. Χρησιμοποιείτε την ηλεκτρική σκούπα αποκλειστικά σύμφωνα με τα στοιχεία σ' αυτές τις οδηγίες χρήσης. Ο κατασκευαστής δεν ευθύνεται για ενδεχόμενες ζημιές,

που οφείλονται σε μη ενδεδειγμένη χρήση ή σε λάθος χειρισμό. Γι' αυτό προσέξτε οπωσδήποτε τις ακόλουθες υποδείξεις!

### **Η ηλεκτρική σκούπα επιτρέπεται να χρησιμοποιείται μόνο με:**

- Γνήσια σακούλα φίλτρου
- Γνήσια ανταλλακτικά και αξεσουάρ ή γνήσια ειδικά αξεσουάρ

## **Υποδείξεις ασφαλείας**

Αυτή η ηλεκτρική σκούπα ανταποκρίνεται στους αναγνωρισμένους κανόνες της τεχνικής και στους σχετικούς κανονισμούς ασφαλείας.

- Συνδέστε στο ρεύμα και θέστε σε λειτουργία την ηλεκτρική σκούπα μόνο σύμφωνα με τα στοιχεία στην πινακίδα τύπου.
- Μην αναρροφάτε ποτέ χωρίς σακούλα φίλτρου.  
=> Η συσκευή μπορεί να υποστεί ζημιά!
- Η συσκευή μπορεί να χρησιμοποιηθεί από παιδιά από 8 χρονών και πάνω και από άτομα με μειωμένες οωματικές, αισθητήριες ή διανοητικές ικανότητες έλλειψη εμπειρίας και / ή γνώσεων, όταν επιτηρούνται ή έχουν ενημερωθεί σχετικά με την ασφαλή χρήση της συσκευής και έχουν κατανοήσει τους υπάρχοντες κατά τη χρήση κινδύνους.
- Τα παιδιά δεν επιτρέπεται να παίζουν με τη συσκευή.
- Ο καθαρισμός και η συντήρηση μέσω χρήστ η δεν επιτρέπεται να εκτελείται από παιδιά χωρίς επιτήρηση.

### **Η ηλεκτρική σκούπα δεν επιτρέπεται να χρησιμοποιείται για:**

- τη χρήση σε ανθρώπους ή ζώα
- την απορρόφηση:
  - βλαβερών στην υγεία, κοφτερών, καυτών ή πυρακτωμένων υλικών
  - υγρών ουσιών
  - εύφλεκτων ή εκρηκτικών υλικών και αερίων
  - στάχτης, αιθάλης από τζάκια και κεντρικές θερμάνσεις.
  - σκόνης μελανιού από εκτυπωτές και φωτοαντιγραφικά μηχανήματα.
- Αποφεύγετε την αναρρόφηση με τη χειρολαβή, τα πέλματα και το σωλήνα αναρρόφησης κοντά στο κεφάλι. => Υπάρχει κίνδυνος τραυματισμού!
- Τοποθετείτε τη συσκευή κατά την αναρρόφηση πάνω σε μια σταθερή και ασφαλή επιφάνεια.
- Κατά την αναρρόφηση σε σκάλες πρέπει να βρίσκεται η συσκευή πάντα κάτω από το χρήστη.
- Στις ακόλουθες περιπτώσεις πρέπει να απενεργοποιείτε αμέσως τη συσκευή και να έρχεστε σε επαφή με το σέρβις πελατών:
  - όταν το καλώδιο σύνδεσης στο δίκτυο είναι χαλασμένο.
  - όταν έχετε αναρροφήσει αθέλητα υγρό ή όταν έχει

εισχωρήσει υγρό στο εσωτερικό της συσκευής – όταν η συσκευή έχει πέσει κάτω.

- Μη χρησιμοποιείτε το ηλεκτρικό καλώδιο για το κράτημα ή τη μεταφορά της ηλεκτρικής σκούπας.
- Σε περίπτωση πολυώρης συνεχούς λειτουργίας τραβήξτε το ηλεκτρικό καλώδιο εντελώς έξω.
- Για την αποσύνδεση της συσκευής από το ηλεκτρικό δίκτυο, μην τραβάτε το ηλεκτρικό καλώδιο, αλλά τραβάτε το φιν από την πρίζα.
- Μην τραβάτε το ηλεκτρικό καλώδιο πάνω από κοφτερές ακμές και μην το συνθλίβετε.
- Πριν από κάθε εργασία στην ηλεκτρική σκούπα και στα αξεσουάρ τραβήξτε το φιν από την πρίζα.
- Μη θέσετε σε λειτουργία μια χαλασμένη ηλεκτρική σκούπα. Σε περίπτωση που παρουσιαστεί μια βλάβη, τραβήξτε το φιν από την πρίζα.
- Οι επισκευές και η αντικατάσταση των ανταλλακτικών στην ηλεκτρική σκούπα επιτρέπεται να πραγματοποιούνται μόνο από εξουσιοδοτημένο σέρβις πελατών.
- Προστατεύετε την ηλεκτρική σκούπα από τις καιρικές επιδράσεις, την υγρασία και τις πηγές θερμότητας.
- Η ηλεκτρική σκούπα δεν είναι κατάλληλη για τη χρήση σε εργοστάσια.  
=> Η αναρρόφηση μπάζων μπορεί να οδηγήσει σε ζημιά της συσκευής.
- Απενεργοποιείτε τη συσκευή, όταν δε γίνεται αναρρόφηση.
- Καταστρέφετε αμέσως τις άχρηστες συσκευές, μετά παραδώστε τη συσκευή για μια απόσυρση σύμφωνα με τους κανονισμούς.
- Οι πλαστικές σακούλες και οι μεμβράνες πρέπει να φυλάγονται μακριά από μικρά παιδιά και να αποσύρονται (κίνδυνος ασφυξίας).
- Μη βάζετε κανένα εύφλεκτο υλικό ή υλικό που περιέχει αλκοόλη πάνω στα φίλτρα (σακούλα φίλτρου, φίλτρο προστασίας του κινητήρα, φίλτρο εξόδου του αέρα κλπ.).

## **Υποδείξεις για την απόσυρση**

- **Συσκευασία**  
Η συσκευασία προστατεύει την ηλεκτρική σκούπα από ζημιά κατά τη διαδρομή της μεταφοράς. Αποτελείται από φιλικό προς το περιβάλλον υλικό και γι' αυτό είναι ανακυκλώσιμη.  
Παραδώστε τα υλικά συσκευασίας που δεν χρειάζονται άλλο, στα σημεία συγκέντρωσης των υλικών ανακύκλωσης.
- **Παλιά συσκευή**  
Οι παλιές συσκευές περιέχουν πολλά ακόμα χρήσιμα υλικά. Γι' αυτό παραδίδετε την άχρηστη συσκευή σας σ' ένα ειδικό κατάστημα ή σ' ένα κέντρο ανακύκλωσης. Τους τρόπους απόσυρσης μπορείτε να τους πληροφορηθείτε στα ειδικά καταστήματα ή στις υπηρεσίες του δήμου σας.
- **Απόσυρση του φίλτρου και της σακούλας του φίλτρου**  
Τα φίλτρα και οι σακούλες των φίλτρων έχουν κατασκευαστεί από φιλικό προς το περιβάλλον υλικό. Εφόσον δεν περιλαμβάνουν ουσίες, που

απαγορεύονται για τα οικιακά απορρίμματα, μπορούν να αποσυρθούν μαζί με τα κανονικά οικιακά απορρίμματα.

### Προσέξτε παρακαλώ

- Η πρίζα του ρεύματος πρέπει να είναι ασφαλισμένη το ελάχιστο με μια ασφάλεια 16 A. Εάν η ασφάλεια κατά την ενεργοποίηση της συσκευής "πέσει" μία φορά, μπορεί αυτό να οφείλεται στο γεγονός ότι στο ίδιο κύκλωμα βρίσκονται συγχρόνως συνδεδεμένες και άλλες ηλεκτρικές συσκευές με υψηλή κατανάλωση ρεύματος. Το "πέσιμο" της ασφάλειας μπορεί να αποφευχθεί, ρυθμίζοντας πριν την ενεργοποίηση της συσκευής τη χαμηλότερη βαθμίδα ισχύος και επιλέγοντας στη συνέχεια μια υψηλότερη βαθμίδα ισχύος.

## Πριν την πρώτη χρήση

### Εικ. 1\*

Τοποθετήστε τη χειρολαβή στον εύκαμπτο σωλήνα αναρρόφησης και ασφαλίστε την.

### Εικ. 2\*

Σπρώξτε το στόμιο αναρρόφησης για το σκούπισμα γωνιών και το στόμιο αναρρόφησης για το σκούπισμα ταπετσαριών μέσα στη θήκη των αξεσουάρ, όπως παρουσιάζεται στην εικόνα.

## Θέση σε λειτουργία

### Εικ. 3

- a) Τοποθετήστε το στόμιο του σωλήνα αναρρόφησης στο άνοιγμα αναρρόφησης στο κάλυμμα.
- b) Κατά την αφαίρεση του εύκαμπτου σωλήνα αναρρόφησης πιέστε μεταξύ τους τα δύο δόντια ασφάλισης και τραβήξτε έξω τον εύκαμπτο σωλήνα.

### Εικ. 4\*

- a) Συναρμολογήστε τη χειρολαβή και το σωλήνα αναρρόφησης / τηλεσκοπικό σωλήνα.
- b) Σπρώξτε τη χειρολαβή μέχρι να ασφαλίσει μέσα στον τηλεσκοπικό σωλήνα. Για το λύσιμο της σύνδεσης πιέστε το πλήκτρο απασφάλισης και τραβήξτε έξω τον τηλεσκοπικό σωλήνα.

### Εικ. 5\*

- a) Θέστε το σωλήνα αναρρόφησης στο στόμιο του πέλματος δαπέδου.
- b) Σπρώξτε ισόπεδα τον τηλεσκοπικό σωλήνα μέχρι να ασφαλίσει μέσα στο στόμιο του πέλματος δαπέδου. Για το λύσιμο της σύνδεσης πιέστε το δακτύλιο απασφάλισης και τραβήξτε έξω τον τηλεσκοπικό σωλήνα.

### Εικ. 6\*

- a) Συνδέστε τους σωλήνες αναρρόφησης μεταξύ τους.
- b) Μετατοπίζοντας το συρόμενο δακτύλιο/συρόμενο πλήκτρο προς την κατεύθυνση του βέλους απασφαλίστε τον τηλεσκοπικό σωλήνα και ρυθμίστε το επιθυμητό μήκος.

### Εικ. 7

Πιάστε το ηλεκτρικό καλώδιο από το φως, τραβήξτε έξω το επιθυμητό μήκος και συνδέστε το φως στην πρίζα του ρεύματος.

### Εικ. 8 Ενεργοποίηση / Απενεργοποίηση

- Η συσκευή σας είναι εξοπλισμένη με ένα βυθιζόμενο κουμπί ρύθμισης.
- Για την ενεργοποίηση της συσκευής πιέστε το κουμπί ρύθμισης στην κατεύθυνση του βέλους μέχρι το τέρμα και αφήστε το ελεύθερο. Έτσι πετιέται έξω ο ρυθμιστής.
- Για την απενεργοποίηση της συσκευής πιέστε ξανά το κουμπί ρύθμισης μέχρι το τέρμα. Έτσι βυθίζεται το κουμπί ρύθμισης στη συσκευή.

### Εικ. 9 Ρύθμιση της δύναμης αναρρόφησης

a) Στρέφοντας το κουμπί ρύθμισης προς την κατεύθυνση του βέλους μπορεί να ρυθμιστεί αδιαβάθητα η επιθυμητή δύναμη αναρρόφησης.



Χαμηλή περιοχή ισχύος (στην ένδειξη ανάβει 1 δοκός)  
Για την αναρρόφηση ευαίσθητων υλικών, π.χ. κουρτινών.



Μεσαία περιοχή ισχύος (στην ένδειξη ανάβουν 2 δοκοί)  
Για το καθημερινό καθάρισμα σε περίπτωση μικρής ρύπανσης.



Υψηλή περιοχή ισχύος (στην ένδειξη ανάβουν και οι 3 δοκοί)  
Για καθάρισμα σταθερών επιφανειών επικάλυψης δαπέδου, σκληρών δαπέδων και σε περίπτωση μεγάλης ρύπανσης.

b) Η ισχύς αναρρόφησης ρυθμίζεται αυτόματα, ανάλογα με το δάπεδο, μόλις γυρίσετε το κουμπί ρύθμισης προς την κατεύθυνση του βέλους ακόμα περισσότερο πέρα από το σημείο ασφάλισης. Και οι τρεις δικοί στην ένδειξη ανάβουν. Έτσι μπορείτε να αναγνωρίσετε με τη βοήθεια της ένδειξης των δοκών τη ρυθμισμένη ισχύ αναρρόφησης.

■ Προσοχή: Τα ευαίσθητα υφάσματα, όπως για παράδειγμα οι κουρτίνες, δεν επιτρέπεται να αναρροφούνται με τη ρύθμιση στην αυτόματη λειτουργία.

## Αναρρόφηση

### Εικ. 10\*

Ρύθμιση του πέλματος δαπέδου:

- Χαλιά και μοκέτες



- Λεία δάπεδα

### Προσοχή!

Τα πέλαμα δαπέδου, ανάλογα με τη σύσταση του σκληρού δαπέδου (π.χ. νέα, ρουστίκ πλακίδια) υπόκεινται σε μια ορισμένη φθορά. Γι' αυτό πρέπει σε τακτικά χρονικά διαστήματα να ελέγχετε την κάτω επιφάνεια του πέλματος. Τα φθαρμένα, κοφτερά πέλαμα δαπέδου μπορούν να προκαλέσουν ζημιά στα ευαίσθητα σκληρά δάπεδα, όπως παρκέ ή λινόταπτας. Ο

κατασκευαστής δεν ευθύνεται για ενδεχόμενες ζημιές, που οφείλονται σε ένα φθαρμένο πέλμα δαπέδου.

#### Εικ. 11

Αφαιρέστε το στόμιο αναρρόφησης για το σκούπισμα ταπετσαριών και στόμιο αναρρόφησης για το σκούπισμα γωνιών από τη θήκη των αξεσουάρ, όπως παρουσιάζεται στην εικόνα.

#### Εικ. 12\*

- Αναρρόφηση με πρόσθετα αξεσουάρ
- Συνδέστε τα στόμια ανάλογα με τις ανάγκες στο σωλήνα αναρρόφησης ή στη χειρολαβή:
- a) Στόμιο αναρρόφησης για το σκούπισμα αρμών και γωνιών, κ.λπ.
  - b) Στόμιο αναρρόφησης για το σκούπισμα των επίπλων με ταπετσαρία, κουρτίνες, κ.λπ.
  - c) Βουρτσάκι για σκούπισμα επίπλων  
Για τον καθαρισμό πλαϊσίων παραθύρων, ντουλαπιών, προφίλ, κτλ.
  - d) Πέλμα αναρρόφησης σκληρού δαπέδου  
Για την αναρρόφηση σκόνης από σκληρά δάπεδα (πλακάκια, παρκέ κ.λπ.)

#### Εικ. 13

Μετά τη χρήση σπρώξτε το στόμιο αναρρόφησης για το σκούπισμα γωνιών και το στόμιο αναρρόφησης για το σκούπισμα ταπετσαριών μέσα στη θήκη των αξεσουάρ, όπως παρουσιάζεται στην εικόνα.

#### Πέλμα Turbo

Εάν η συσκευή σας είναι εξοπλισμένη με ένα πέλμα Turbo, μπορείτε να βρείτε τις σχετικές υποδείξεις για τη χρήση και τη συντήρηση στις συνημμένες οδηγίες χρήσης.

#### Εικ. 14

Στα μικρά διαλείμματα σκουπίσματος μπορείτε να χρησιμοποιήσετε τη βοήθεια στάθμευσης που βρίσκεται στην πίσω πλευρά της συσκευής. Μετά την απενεργοποίηση της συσκευής σπρώξτε το άγκιστρο που βρίσκεται στο πέλμα δαπέδου στην εγκοπή στην πίσω πλευρά της συσκευής.

#### Εικ. 15

Κατά την αναρρόφηση, π.χ. πάνω σε σκάλες, μπορεί να μεταφερθεί η συσκευή επίσης και με τη χειρολαβή.

## Μετά την εργασία

#### Εικ. 16

Τραβήξτε το φιν από την πρίζα.  
Τραβήξτε λίγο το ηλεκτρικό καλώδιο και αφήστε το ελεύθερο (το καλώδιο τυλιγεται αυτόματα).

#### Εικ. 17

Για τη φύλαξη/μεταφορά της συσκευής μπορείτε να χρησιμοποιήσετε τη βοήθεια αποθήκευσης που βρίσκεται στην κάτω πλευρά της συσκευής. Τοποθετήστε τη συσκευή όρθια. Σπρώξτε το άγκιστρο που βρίσκεται στο πέλμα δαπέδου στην εγκοπή στην κάτω πλευρά της συσκευής.

## Αντικατάσταση φίλτρου

### Αντικατάσταση της σακούλας φίλτρου

#### Εικ. 18\*

- a) Όταν με σηκωμένο το πέλμα δαπέδου από το δάπεδο και με την υψηλότερη ρύθμιση της ισχύος αναρρόφησης η ένδειξη αλλαγής φίλτρου στο κάλυμμα είναι εντελώς κίτρινη, πρέπει να αλλάξει η σακούλα του φίλτρου, ακόμα και στην περίπτωση που δεν είναι εντελώς γεμάτη. Σε αυτήν την περίπτωση καθιστά το είδος της ρύπανσης την αλλαγή απαραίτητη.  
Κατά τη διαδικασία αυτή το στόμιο, ο σωλήνας αναρρόφησης και ο εύκαμπτος σωλήνας αναρρόφησης δεν θα πρέπει να είναι φραγμένα, διότι κάτι τέτοιο προκαλεί επίσης την ενεργοποίηση της ένδειξης αλλαγής φίλτρου.
- b) Για την απομάκρυνση των φραξιμάτων μπορεί η χειρολαβή να λυθεί εύκολα από τον εύκαμπτο σωλήνα.

#### Εικ. 19

- Άνοιγμα του καλύμματος**
- Πιέστε μέσα το κουμπί ρύθμισης μέχρι το τέρμα και βυθίστε το στη συσκευή.
  - Προσοχή: Άνοιξε το κάλυμμα μόνο με βυθισμένο το κουμπί ρύθμισης.
  - Άνοιξε το κάλυμμα, σπρώχνοντας το μοχλό κλεισίματος προς την κατεύθυνση του βέλους.

#### Εικ. 20

- a) Κλείστε τη σακούλα φίλτρου τραβώντας από τη λαβή και αφαιρέστε την.
- b) Σπρώξτε την καινούργια σακούλα φίλτρου στο στηρίγματος μέχρι το τέρμα.
- Προσοχή: Κλείστε το κάλυμμα μόνο με τοποθετημένη μέσα τη σακούλα φίλτρου.

### Καθαρισμός του φίλτρου προστασίας του κινητήρα

Το φίλτρο προστασίας του κινητήρα πρέπει να καθαρίζεται σε τακτικά χρονικά διαστήματα με ελαφρό κτύπημα ή πλύσιμο!

#### Εικ. 21

- Άνοιξε το κάλυμμα του χώρου συλλογής της σκόνης (βλέπε Εικ. 19).
- Τραβήξτε έξω το φίλτρο προστασίας του κινητήρα προς την κατεύθυνση του βέλους.
- Καθαρίστε το φίλτρο προστασίας του κινητήρα με ελαφρό κτύπημα.
- Σε περίπτωση μεγάλης ρύπανσης το φίλτρο προστασίας του κινητήρα πρέπει να πλένεται. Στη συνέχεια αφήστε το φίλτρο να στεγνώσει το λιγότερο για 24 ώρες.
- Μετά τον καθαρισμό, σπρώξτε το φίλτρο προστασίας του κινητήρα μέσα στη συσκευή και κλείστε το κάλυμμα του χώρου συλλογής της σκόνης.

### Αντικατάσταση του μικροφίλτρου υγιεινής

Πότε πρέπει να αντικαθίσταται: με κάθε καινούργια συσκευασία ανταλλακτικού φίλτρου

\*ανάλογα με τον εξοπλισμό

**Εικ. 22**

- Ανοίξτε το κάλυμμα του χώρου συλλογής της σκόνης (βλέπε Εικ. 19).
- Σπρώχνοντας το μοχλό κλεισίματος προς την κατεύθυνση του βέλους, απασφαλίστε το στήριγμα του φίλτρου.
- Αφαιρέστε το μικροφίλτρο υγιεινής. Τοποθετήστε στη συσκευή νέο μικροφίλτρο υγιεινής.
- Τοποθετήστε το στήριγμα του φίλτρου στη συσκευή και ασφαλίστε το.

**Αντικατάσταση του μικροφίλτρου ενεργού άνθρακα**

Εάν η συσκευή σας είναι εξοπλισμένη με ένα μικροφίλτρο ενεργού άνθρακα, πρέπει αυτό να αντικαθίσταται κάθε έξι μήνες.

**Εικ. 23**

- Ανοίξτε το κάλυμμα του χώρου συλλογής της σκόνης (βλέπε Εικ. 19).
- Σπρώχνοντας το μοχλό κλεισίματος προς την κατεύθυνση του βέλους, απασφαλίστε το στήριγμα του φίλτρου.
- Αφαιρέστε το μικροφίλτρο ενεργού άνθρακα.
- Τοποθετήστε ένα νέο μικροφίλτρο ενεργού άνθρακα.
- Τοποθετήστε το στήριγμα του φίλτρου στη συσκευή και ασφαλίστε το.

**Αντικατάσταση του φίλτρου HEPA**

Εάν η συσκευή σας είναι εξοπλισμένη με ένα φίλτρο Hepa, πρέπει αυτό να αντικαθίσταται κάθε χρόνο.

**Εικ. 24**

- Ανοίξτε το κάλυμμα του χώρου συλλογής της σκόνης (βλέπε Εικ. 19).
- Σπρώχνοντας το μοχλό κλεισίματος προς την κατεύθυνση του βέλους, απασφαλίστε και αφαιρέστε από τη συσκευή το φίλτρο Hepa.
- Τοποθετήστε το νέο φίλτρο Hepa και ασφαλίστε το.

Μετά την απορρόφηση λεπτών σωματιδίων σκόνης, καθαρίστε το φίλτρο προστασίας του κινητήρα, ενδεχομένως αντικαταστήστε το μικροφίλτρο υγιεινής, το μικροφίλτρο ενεργού άνθρακα ή το φίλτρο HEPA.

**Φροντίδα**

Πριν από κάθε καθαρίσμα πρέπει πρώτα να απενεργοποιείται η ηλεκτρική σκούπα και να τραβιέται το φως από την πρίζα του ρεύματος. Η ηλεκτρική σκούπα και τα πλαστικά αξεσουάρ μπορούν να καθαριστούν με ένα υγρό καθαρισμού πλαστικών του εμπορίου.

**Μη χρησιμοποιείτε κανένα διαβρωτικό υλικό, υγρό καθαρισμού γυαλιού ή υγρό καθαρισμού γενικής χρήσης. Μη βυθίζετε την ηλεκτρική σκούπα ποτέ στο νερό.**

Ο χώρος συλλογής της σκόνης μπορεί, όταν χρειάζεται, να αναρροφηθεί με μια δεύτερη ηλεκτρική σκούπα, ή να καθαριστεί απλά με ένα στεγνό ξεσκονόπανο ή πινέλο.

Διατηρούμε το δικαίωμα των τεχνικών αλλαγών.

Bosch BSLG4 serisi bir elektrikli süpürge almaya karar vermeniz bizi memnun etti. Bu kullanım kılavuzunda çeşitli BSLG4 modelleri gösterilmiştir. Bu nedenle açıklanan tüm donanım özelliklerinin ve fonksiyonların sizin modelinizde bulunmaması mümkündür. En iyi performansı elde etmek için sadece elektrikli süpürge için özel olarak geliştirilmiş olan orijinal Bosch aksesuarlarını kullanmalısınız.

Kullanma kılavuzunu lütfen itinayla muhafaza edin. Cihazı başka birisine verecek olursanız, lütfen kullanma kılavuzunu da veriniz.

Kullanım kılavuzları bir çok model için yapılmaktadır. Sizin cihazınız ile kullanım kılavuzu detaylarında farklılıklar olabilir. Lütfen cihazınızın teknik özelliklerine dikkat ederek okuyunuz.

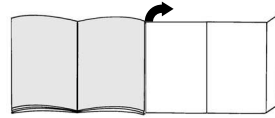
**Lütfen resimli sayfaları açınız!****Cihazın teknik özellikleri**

- 1 Kademeli kilitsiz kovan zemin başlığı\*
- 2 Sert zemin başlığı\*
- 3 TURBO-UNIVERSAL®-Zemin için fırça\*
- 4 Sürgü manşetli ve kilitsiz kovanlı teleskopik boru\*
- 5 Emme borusu\*
- 6 Hortum tutamağı\*
- 7 Emme hortumu
- 8 Mobilya fırçası\*
- 9 Döşeme süpürme başlığı\*
- 10 Kenar süpürme başlığı\*
- 11 Kombi daralan başlığı\*
- 12 Park yardımı
- 13 Elektrik kablosu
- 14 Dışarı üfleme filtresi
- 15 Elektronik emme gücü düzenleyici açma/kapama düğmesi\*
- 16 Motor koruma filtresi, yıkanabilir
- 17 Yerleştirme yardımı (cihazın alt tarafında)
- 18 Filtre torbası
- 19 Toz haznesi kapağı
- 20 Kavramalı taşıma kolu (ön ve arka tarafından)
- 21 Filtre değiştirme göstergesi\*
- 22 Dışarı üfleme ızgarası

Elektrik bağlantısı 220-240 V\*\*  
Gerilim / Frekans 50 Hz\*\*  
Amper 10 A\*\*

EEE Yönetmeliğine Uygundur

\*donanıma göre

\*\*Modelle göre değişiklik gösterebilir



## Ek parçalar ve özel aksesuarlar

### A Yedek filtre paketi

- Filtre Tipi G (BBZ41FG)
- En iyi performans için: Gplus (BBZ41GPLUS) İçindekiler:  
4 açılır kapanır filtre (toz) torbası  
1 mikro-hijyen filtresi  
<http://www.dust-bag-bosch.com>

### B Kumaş filtre (kalıcı filtre) BBZ10TFG

Pıtraklı kapaklı tekrar kullanılabilen filtre.

### C HEPA Filtre BBZ153HFB

Üflenen havanın daha temiz olması için ek filtre.  
Alerjik insanlar için tavsiye edilir. Yılda bir değiştirin.

### D Mikro-Aktif Karbon Filtresi BBZ192MAF

Mikro ve aktif karbon filtresinin kombinasyonu. Uzun süre, kötü kokuları önler. Yarım senede bir değiştirilmelidir. Karbon filtresi çerçevesini mikro filtre tutucu çerçevesi ile değiştiriniz.

#### Lütfen dikkat ediniz!

"Hepa-filtre" + "Mikro-Aktif karbon filtresi" kombinasyonu mümkün değildir.

### E TURBO-UNIVERSAL® fırça Yastık için BBZ42TB

Minderli mobilyaların, yatakların, araç koltuklarının v.s. tek aşamada fırçalanması ve süpürülmesi. Özellikle hayvan tüy ve kıllarını temizlemek için uygundur. Fırçalı merdanesi, elektrikli süpürgeci emdiği havanın akışı üzerinden hareket ettirilir.  
Elektrik bağlantısına gerek yoktur.

### F TURBO-UNIVERSAL® fırça zemin için BBZ102TBB

Kısa halıların, duvardan duvara halıların ve/veya tüm kaplamaların bir hamlede fırçalanması ve süpürülmesi. Özellikle hayvan tüy ve kıllarını temizlemek için uygundur. Fırçalı merdanesi, elektrikli süpürgeci emdiği havanın akışı üzerinden hareket ettirilir.  
Elektrik bağlantısına gerek yoktur.

### G Sert zemin memesi BBZ123HD

Düz zeminlerin süpürülmesi (parke, fayans, terracotta,...)

## Amaca uygun kullanım

Bu elektrikli süpürge sadece evdeki normal kullanım için tasarlanmıştır ve ticari kullanım için uygun değildir. Elektrikli süpürgeyi daima bu kullanma kılavuzundaki bilgiler doğrultusunda kullanınız.

Amaca uygun olmayan veya hatalı kullanımdan kaynaklanan muhtemel hasarlardan üretici sorumlu değildir ve sorumlu tutulamaz. Bu nedenle, lütfen aşağıdaki bilgilere kesinlikle dikkat ediniz!

### Elektrikli süpürge sadece aşağıdaki parçalar ile kullanılmalıdır:

- Orijinal filtre torbası
- Orijinal yedek parçalar, orijinal aksesuarlar veya orijinal özel aksesuarlar

## Güvenlik bilgileri

Bu elektrikli süpürge, geçerli teknik kurallara ve bilinen güvenlik mevzuatına uygundur.

- Elektrikli süpürgeyi sadece tip levhasındaki gibi takıp kullanınız.
- Asla filtre torbasız süpürmeyiniz.  
=> Cihaz zarar görebilir!
- Bu cihaz 8 yaşın altındaki çocuklar ve fiziksel, algısal veya mental yeteneklerinde eksiklikler olan veya tecrübe ve/veya bilgi eksikliği bulunan kişiler tarafından ancak, g zetim altında olmaları veya cihazın güvenli kullanımı hakkında bilgi sahibi olmaları veya olası tehlikeleri bilmeleri durumunda kullanılabilir
- Çocukların cihaz ile oynamalarına izin verilmemelidir.
- Temizlik ve kullanıcı bakımı işlemleri gözetim altında olmayan çocuklar tarafından yürütülme-melidir.

### Elektrikli süpürge şunlar için kullanılamaz:

- İnsanların veya hayvanların bu cihaz ile temizlenmesi
- Aşağıdaki cisim, madde veya pisliklerin emilerek temizlenmesi:
  - Sağlığa zararlı, keskin kenarlı, sıcak veya kor halindeki maddeler
  - Nemli, ıslak veya sıvı maddeler
  - Kolay alevlenen veya patlayıcı maddeler ve gazlar.
  - Merkezi ısıtma tesisatlarındaki ve çini sobalardaki kül ve kurumlar
  - Yazıcılardan veya fotokopi makinalarından çıkan toner tozu.
- Tutamağı, üniteyi ve boruyu baş yakınında tutarak süpürmeyiniz. => Yaralanma tehlikesi söz konusudur!
- Süpürürken cihazı sağlam ve güvenli bir altlığın üzerine koyunuz.
- Merdivenlerde süpürürken cihaz daima, cihazı kullanan kişinin alt tarafında durmalıdır.
- Aşağıdaki durumlarda cihaz derhal durdurulmalı ve müşteri hizmetleri ile irtibata geçilmelidir:
  - Elektrik bağlantı kablosu hasarlıysa.
  - Yanlışlıkla sıvı süpürdüyseniz veya cihazın iç kısımlarına sıvı girdiyse
  - Cihaz yere düştüyse.
- Elektrik bağlantı kablosunu, elektrikli süpürgeyi taşıma/ nakletme amacıyla kullanmayınız.
- Birkaç saat sürekli çalıştırdıysanız şebeke bağlantı kablosunu tamamen çekiniz.
- Elektrik fişi prizden çıkarılacağı zaman, elektrik bağlantı kablosundan değil, fişin kendisinden tutulup çekilmelidir.
- Elektrik bağlantı kablosu keskin kenarlar üzerinden çekilmemeli ve herhangi bir yere sıkıştırılmamalıdır.
- Elektrikli süpürge ve aksesuarlarında herhangi bir işlem yapılmadan önce, elektrik fişi prizden çekilip çıkarılmalıdır.

- Elektrikli süpürge de herhangi bir hasar varsa kesinlikle çalıştırmayınız. Bir arıza söz konusu olduğu zaman, elektrik fişini prizden çekip çıkarınız.
- Tehlikelerden korunmak için tamir işlemleri ve elektrikli süpürge üzerindeki yedek parça değişiklikleri sadece yetkili müşteri hizmetleri tarafından uygulanmalıdır.
- Elektrikli süpürgeyi yağış, nem ve ısı kaynaklarından koruyunuz.
- Elektrikli süpürge inşaat alanında kullanıma uygun değildir. => Hafriyatın süpürülmesi cihaza zarar verebilir.
- Süpürmediğinizde cihazı kapatınız.
- Eski ve artık kullanılmayacak olan cihazlar derhal kullanılamaz hale getirilmeli ve gerektiği şekilde imha edilmelidir.
- Plastik torbalar ve folyolar küçük çocukların ulaşamayacakları yerlerde muhafaza edilmeli ve imha edilmelidir (Boğulma tehlikesi).
- Filtre (filtre torbası, motor koruma filtresi, toz filtresi vs.) üzerine yanıcı veya alkol içeren maddeler dökmeyiniz.

## Giderme bilgileri

- **Ambalaj**  
Ambalaj, elektrikli süpürge nin nakliye esnasında zarar görmesini önlemektedir. Ambalaj çevreye zarar vermeyen malzemelerden ibarettir ve bu nedenle tekrar geri kazanılabilir.  
Almanya'da artık kullanılmayan ambalaj malzemelerini, »Grüner Punkt« adını taşıyan yeniden değerlendirme sisteminin toplama merkezlerine gönderiniz. Kendi ülkenizde bu cins merkezler varsa, ambalaj malzemelerinizi bu merkezlere göndermenizi tavsiye ederiz.
- **Eski cihaz**  
Eski cihazlar birçok değerli malzemeler ihtiva eder. Bu sebeple kullanılmış cihazınızı satıcınıza veya bir geri dönüşüm merkezine geri dönüştürülmesi için teslim ediniz. Güncel giderme yöntemleri hakkında bilgi almak için, lütfen yetkili satıcınıza veya oturduğunuz bölge belediyesine başvurunuz.
- **Filtrelerin ve filtre torbalarının imha edilmesi**  
Filtreler ve filtre torbaları çevreye zarar vermeyen malzemelerden üretilmiştir. Ev atıklarına katılmaları yasak olan maddeler içermedikleri sürece, normal ev atıkları ile birlikte imha edilebilirler.
- ! **Lütfen dikkat**  
• Şebeke prizi en az 16 A sigorta ile emniyete alınmış olmalıdır.  
Cihazın açılması esnasında sigorta devreye girmişse, bu durum yüksek bağlantı değerine sahip başka elektrikli cihazların aynı devreye bağlanmış olmasından kaynaklanıyor olabilir.  
Cihazı açarken en düşük güç kademesini ayarlayarak ve güç kademesini sonradan artırarak sigortanın devreye girmesini engelleyebilirsiniz.

## Elektrik süpürge nizi daha verimli kullanabilmeniz için:

- Elektrikli süpürge nin için her zaman orijinal yedek parça, aksesuar veya özel aksesuarları kullanınız.
- Optimum verimlilik için; motor koruma filtresi ve hava çıkış filtresini kullanma kılavuzunda belirtildiği gibi düzenli olarak temizleyiniz ve değiştiriniz.
- Süpürülecek yerin tipine göre motor gücünü ayarlayınız.
- Bu cihazlar ev tipi kullanıma uygundur, endüstriyel (sanayi tipi) kullanıma uygun değildir.

## İlk kullanımdan önce

**Resim 1\***  
Tutamağı emme hortumuna takınız ve oturtunuz.

**Resim 2\***  
Kenar süpürme başlığını ve döşeme süpürme başlığını kullanımdan sonra resimde gösterilen şekilde aksesuar boşluğuna itiniz.

## Çalıştırılması

**Resim 3**  
a) Emme hortumu ara parçasını kapaktaki havalandırma deliğine geçiriniz.

b) Emme hortumu çıkarılırken, iki kilit dili bastırılmalı ve hortum çekilerek dışarı çıkarılmalıdır.

**Resim 4\***  
a) Tutamak ve emme / teleskopik boru ile birlikte takılır.  
b) Tutamak, yerine oturuncaya kadar teleskopik borunun içine itilmelidir.  
Bağlantıyı çözmek için kilitsiz kovani bastırınız ve teleskopik boruyu çekip çıkarınız.

**Resim 5\***  
a) Emme borusu hortum başını zemin başlığına takınız.  
b) Teleskopik boruyu iterek zemin süpürme ünitesinin boğazına iyice oturtunuz.  
Bağlantıyı çözmek için kilitsiz kovana bastırınız ve teleskopik boruyu çekip çıkarınız

**Resim 6\***  
a) Emme borusunu birlikte takınız.  
b) Sürgü manşeti / sürgü tuşunu ok yönünde ayarlayıp teleskopik boruyu çözünüz ve istenilen uzunlukta ayarlayınız.

**Resim 7**  
Elektrik kablosunu fişten tutunuz, istediğiniz uzunluğa kadar çekiniz ve elektrik fişini prize takınız.

**Resim 8 Açma / Kapama**  
■ Cihazınız gömülü ayar düğmesini ile donatılmıştır.  
■ Cihazın açılması için ayar düğmesini ok yönünde ses çıkıncaya kadar basılı tutunuz ve bırakınız. Böylelikle regülatör harekete geçecektir.  
■ Cihazın kapanması için ayar düğmesini yeniden ses çıkıncaya kadar basılı tutunuz. Böylelikle cihazda ayar düğmesi gömülecektir.  
**Emme gücünün düzenlenmesi**

## Resim 9 Emme gücünün düzenlenmesi

a) Ayar düğmesi ok yönünde döndürülerek istenilen emme gücü kademesiz olarak ayarlanacaktır.

En düşük randıman alanı  
(1 gösterge çubuğu yanıyor)

Hassas cisim ve maddelerin temizlenmesi için kullanılır; örn. tüller.

Ortalama randıman alanı  
(2 gösterge çubuğu yanıyor)

Az kirli yüzeylerin günlük temizliğinde.

En yüksek randıman alanı  
(3 gösterge çubuğu yanıyor)

Sağlam zemin kaplamalarının, sert zeminlerin ve çok kirli zeminlerin temizlenmesi için.

b) Ayar düğmesi mola noktası üzerinden ok yönünde döndürüldüğünde, emme performansı zemin kaplamasının durumuna göre otomatik olarak belirlenir. Üç gösterge çubuğu bir anda yanıyor. Daha sonra gösterge çubuğu üzerinden ayarlanan emme performansını öğrenebilirsiniz.

⚠ Dikkat: Hassas kumaşlar örneğin tüller asla otomatik ayarda temizlenmemelidir.

## Emerek temizleme

### Resim 10

Zemin başlığının ayarlanması:

■ Halı ve duvardan duvara halı => 

■ Düz zeminler => 

### Dikkat!

Yer fırçaları sert yüzeyin özelliklerine bağlı olarak (Örn. sert, sade akış) belirli bir aşınmaya maruz kalır. Bu nedenle fırçanın temas yüzeyi belirli aralıklarda kontrol edilmelidir. Aşınmış, keskin kenarlı fırça yüzeyleri parke veya linolyum gibi hassas sert yüzeylerde hasarlara neden olabilir. Üretici aşınmış yer fırçaları nedeniyle meydana gelen olası hasarlar için sorumluluk kabul etmez.

### Resim 11

Döşeme süpürme başlığı ve kenar süpürme başlığını resimde gösterilen şekilde aksesuar bölgesinden alınır.

Resim 12\* Ek aksesuar ile süpürme

Ünitesi ihtiyacınıza göre emme borusuna veya tutamağa takınız:

- Aralıkların ve köşelerin v.s. süpürülmesi için kenar süpürme başlığı.
- Mobilya takımlarının, perdelerin v.s. süpürülmesi için döşeme süpürme başlığı.
- Mobilya fırçası  
Pencere çerçevelerinin, dolapların, çerçevelerin v.s. temizlenmesi için
- Sert zemin başlığı  
Sert zemin kaplamalarının süpürülmesi için (fayans, parke v.s.)

### Resim 13

Döşeme süpürme başlığını ve kenar süpürme başlığını kullanımdan sonra resimde gösterilen şekilde aksesuar boşluğuna itiniz.

### Turbo-fırça

Cihazınız turbo fırça ile donatılmıştır, lütfen kullanım ve bakım hakkındaki bilgileri ekteki kullanım kılavuzundan temin ediniz.

### Resim 14

Kısa süpürme molalarında cihazın arka tarafındaki park yardımını kullanabilirsiniz.

Cihazınızı kapattıktan sonra zemin başlığındaki kancayı cihazın arka tarafındaki boşluğa itiniz.

### Resim 15

Süpürürken, örn. merdivenlerde, cihaz tutamağından da taşınabilir.

## Çalışma sona erdikten sonra

### Resim 16

Fişi çekiniz.

Elektrik kablosunu hafifçe çekiniz ve serbest bırakınız (kablo otomatik olarak sarılacaktır).

### Resim 17

Cihazı saklamak / nakletmek için cihazın alt tarafındaki saklama yardımını kullanabilirsiniz.

Cihazı dik konuma alınır. Zemin başlığındaki kancayı cihazın alt tarafındaki boşluğa itiniz.

## Filtre değiştirilmesi

### Filtre torbasının değiştirilmesi

### Resim 18\*

- Emme gücü en yüksek seviyesinde ve zemin başlığı yüzeye temas etmiyor, filtre değiştirme göstergesi tamamen yeşil renkte görünmüyor ise, filtre torbası dolu görünmüyor olsa da filtre torbası mutlaka değiştirilmelidir. Böyle bir durumda filtredeki kirin türü değişimi gerekli kılmaktadır. Aksi takdirde filtre değiştirme göstergesinin devreye girmesine yol açacağından, emme ünitesi, emme borusu ve emme hortumu tıkalı olmamalıdır.
- Tıkanıklıklar giderilirken hortumdan tutamağı yavaşça ayrılmalıdır.

### Resim 19 Kapağın açılması

■ Ayar düğmesini ses çıkıncaya kadar basılı tutunuz ve araca gömünüz.

⚠ Dikkat: Kapak sadece gömülmüş ayar düğmesi ile açılır.

■ Kapama kolunun çalışması sayesinde kapak ok yönünde açılır.

### Resim 20

a) Filtre torbasını çekiniz, kapama dilini kilitleyiniz ve dışarı çıkarınız.

b) Yeni filtre torbasını ses çıkıncaya kadar dayanağın sonuna kadar itiniz.

⚠ Dikkat: Kapak sadece filtre torbası yerleştirilmiş ise kapanır.

\*cihaz donanımına bağlıdır

### Motor koruma filtresinin temizlenmesi

Motor koruma filtresi düzenli aralıklarla vurularak ve/veya yıkanarak temizlenmelidir!

#### Resim 21

- Toz haznesi kapağını açınız (bkz. resim 19).
- Motor koruma filtresini ok yönünde çekiniz.
- Motor koruma filtresini vurarak temizleyiniz.
- Kirlenme yoğunsa motor koruma filtresi yıkanmalıdır. Filtreyi en az 24 saat kurumaya bırakınız.
- Temizleme işleminden sonra motor koruma filtresini cihaza yerleştiriniz ve toz haznesi kapağını kapatınız.

### Mikro hijyen filtresinin değiştirilmesi

Ne zaman değiştirmeliyim: Her yeni değiştirme filtre paketinde

#### Resim 22

- Toz haznesi kapağını açınız (bkz. resim 19).
- Kapama koluna ok yönünde basarak filtre dayanağını çözünüz.
- Mikro hijyen filtresini alınız. Yeni Mikro hijyen filtresini aracın içine koyunuz.
- Filtre dayanağını araca yerleştiriniz ve yerine oturtunuz.

### Mikro aktif karbon filtresinin değiştirilmesi

Eğer aracınız bir mikro aktif karbon filtresiyle donatılmış ise, altı ayda bir değiştirilmelidir.

#### Resim 23

- Toz haznesi kapağını açınız (bkz. resim 19).
- Kapama koluna ok yönünde basarak filtre tutamağını çözünüz.
- Mikro aktif karbon filtresini alınız.
- Yeni mikro aktif karbon filtresini yerleştiriniz.
- Filtre dayanağını cihaza yerleştiriniz ve yerine oturtunuz.

### Hepa filtresinin\* değiştirilmesi

Cihazınız bir Hepa filtre ile donatılmışsa, bu filtre senede bir kez değiştirilmelidir.

#### Resim 24

- Toz haznesi kapağını açınız (bkz. resim 19).
- Kilitleme kolunu ok yönüne doğru bastırarak HEPA filtresinin kilidini açınız ve dışarı çıkarınız.
- Yeni Hepa-filtresini yerleştiriniz ve yerine oturtunuz.

İnce toz partiküllerin temizliği bittikten sonra motor koruma filtresini temizleyiniz, olası mikro hijyen filtresini, mikro aktif karbon filtresini ya da HEPA filtresini değiştiriniz.

## Bakım

Elektrikli süpürgeyi temizlemeden önce kapatınız ve fişini çekiniz. Elektrikli süpürge ve plastik parçaları, normal bir plastik temizleme maddesi ile temizlenerek bakım yapılabilir.

- **Aşındırıcı madde, cam temizleyicisi veya çok yönlü temizleyici kullanmayınız. Elektrikli süpürge kesinlikle suya sokulmamalıdır.**

Toz bölmesi gerektiğinde ikinci bir elektrikli süpürgesi ile süpürülebilir veya kuru bir toz bezi / toz fırçası ile temizlenebilir.

Üretici firma, ürünün teknik özelliklerinde değişiklik yapma hakkına sahiptir.

Jest nam bardzo miło, że zdecydowali się Państwo na zakup odkurzacza marki Bosch serii BSGL4. W niniejszej instrukcji obsługi przedstawione zostały różne modele BSGL4. W związku z tym istnieje możliwość, że nie wszystkie opisane elementy wyposażenia oraz funkcje dotyczą Państwa modelu. Zaleca się stosowanie oryginalnego wyposażenia dodatkowego marki Bosch, które zaprojektowano specjalnie z myślą o Państwa odkurzaczu, aby uzyskać możliwie najlepszy rezultat odkurzenia.

Instrukcję obsługi należy zachować. W przypadku przekazania odkurzacza innej osobie należy dołączyć niniejszą instrukcję.

### Proszę rozłożyć strony z ilustracjami!

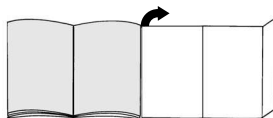

## Opis urządzenia

- 1 Przelączalna szczotka do podłóg z tuleją blokującą\*
- 2 Specjalna szczotka do podłóg twardych\*
- 3 Szczotka do podłóg TURBO-UNIVERSAL®\*
- 4 Rura teleskopowa z tuleją przesuwaną i tuleją blokującą\*
- 5 Rura ssąca\*
- 6 Uchwyt węża\*
- 7 Wąż ssący
- 8 Pędzel do odkurzenia mebli\*
- 9 Szczotka do tapicerki\*
- 10 Ssawka szczelinowa\*
- 11 Ssawka kombi\*
- 12 Zaczep
- 13 Przewód zasilający
- 14 Filtr wylotu powietrza
- 15 Włącznik/wyłącznik z elektronicznym regulatorem siły ssania\*
- 16 Filtr zabezpieczający silnik (nadaje się do prania)
- 17 Zaczep rury ssącej (na spodzie urządzenia)
- 18 Worek filtrujący
- 19 Pokrywa komory pyłowej
- 20 Uchwyty (z przodu i z tyłu)
- 21 Wskaźnik wymiany filtra
- 22 Kratka wylotu powietrza

\*w zależności od wyposażenia

## Części zamienne i wyposażenie specjalne

### A Pakiet filtrów wymiennych

- Typ filtra G (BBZ41FG)
  - Dla najwyższej wydajności: Gplus (BBZ41GPLUS)
- Zawartość:  
4 worki filtrujące z zamknięciem  
1 mikrofiltr higieniczny  
<http://www.dust-bag-bosch.com>

### B Filtr tekstylny (filtr trwały) BBZ10TFG

Filtr wielokrotnego użytku z zamknięciem rzepowym.

### C Filtr HEPA BBZ153HFB

Dodatkowy filtr do czyszczenia powietrza wylotowego.  
Zalecany dla alergików. Wymieniać co roku.

### D Mikrofiltr z węglem aktywnym BBZ192MAF

Połączenie mikrofiltra i filtra z węgla aktywnego. Zapobiega przez długi okres czasu emisji nieprzyjemnych zapachów. Wymieniać co pół roku. Wymienić ramę filtra węglowego na ramę mocującą mikrofiltr.

#### Należy przestrzegać następujących zaleceń!

Nie jest możliwe połączenie filtra Hepa i Mikrofiltr z węglem aktywnym.

### E Szczotka TURBO-UNIVERSAL® do obić BBZ42TB

Szczotkowanie i odkurzanie mebli tapicerskich, materaców, siedzeń samochodowych itp. w jednym procesie roboczym. Szczególnie nadaje się do usuwania sierści zwierząt. Napęd walca szczotkowego odbywa się za pomocą strumienia powietrza zasysanego przez odkurzacz.  
Nie jest wymagane żadne podłączenie elektryczne.

### F Szczotka TURBO-UNIVERSAL® do podłóg BBZ102TBB

Jednoczesne szczotkowanie i zasysanie z dywanów i wykładzin dywanowych o krótkim włosiu względnie wszystkich wykładzin. Szczególnie nadaje się do usuwania sierści zwierząt. Napęd walca szczotkowego odbywa się za pomocą strumienia powietrza zasysanego przez odkurzacz.  
Nie jest wymagane żadne podłączenie elektryczne.

### G Specjalna ssawka do podłóg twardych BBZ123HD

Do odkurzania gładkich podłóg (parkiet, płytki ceramiczne, terakota,...)

## Użytkowanie zgodne z przeznaczeniem

Odkurzacz przeznaczony jest do użytku wyłącznie w gospodarstwie domowym i nie nadaje się do celów przemysłowych.

Odkurzacz należy użytkować wyłącznie zgodnie z danymi zawartymi w niniejszej instrukcji obsługi. Producent nie ponosi odpowiedzialności za ewentualne szkody powstałe w wyniku użytkowania niezgodnego z przeznaczeniem lub niewłaściwej obsługi. Z tego względu należy koniecznie przestrzegać następujących zaleceń!

#### Odkurzacz można eksploatować wyłącznie z:

- oryginalnym workiem filtrującym
- oryginalnymi częściami zamiennymi, akcesoriami lub wyposażeniem specjalnym

## Wskazówki dotyczące bezpieczeństwa

Odkurzacz spełnia wymogi techniki oraz przepisów bezpieczeństwa.

- Odkurzacz należy podłączać i uruchamiać wyłącznie zgodnie z informacjami na tabliczce znamionowej.
- W żadnym wypadku nie wolno odkurzać bez worka filtrującego.  
=> Może to spowodować uszkodzenie urządzenia!
- Urządzenie mogą obsługiwać dzieci w wieku powyżej 8 lat oraz osoby z ograniczonymi zdolnościami fizycznymi, sensorycznymi lub umysłowymi, a także osoby nie posiadające wystarczającego doświadczenia i/lub wiedzy, jeśli pozostają pod nadzorem lub zostały pouczone, jak bezpiecznie obsługiwać urządzenie i są świadome związanego z tym niebezpieczeństwa.
- Dzieci nie mogą bawić się urządzeniem.
- Czyszczenie i czynności konserwacyjne nie mogą być wykonywane przez dzieci bez nadzoru dorosłych.

#### Odkurzacza nie należy używać do:

- odkurzania ludzi lub zwierząt
- zasysania:
  - substancji szkodliwych dla zdrowia, gorących lub żarzących się oraz przedmiotów o ostrych krawędziach,
  - wilgotnych lub płynnych substancji
  - substancji o gazów łatwopalnych i wybuchowych
  - popiołu, sadzy z pieców kaflowych i instalacji centralnego ogrzewania
  - pyłu tonerowego z drukarek i kopiarek.
- Nie odkurzać w okolicach głowy za pomocą uchwytu, ssawki lub rury.  
=> Zachodzi niebezpieczeństwo obrażeń ciała!
- Podczas odkurzania ustawiać urządzenie na twardym, stabilnym podłożu.
- Przy odkurzaniu schodów urządzenie musi znajdować się niżej od użytkownika.
- W wymienionych poniżej przypadkach należy wyłączyć urządzenie i skontaktować się z serwisem:
  - uszkodzenie przewodu zasilającego
  - przypadkowe zassanie płynu lub wnikięcie płynu do wnętrza urządzenia
  - upadek urządzenia.
- Nie używać przewodu zasilającego do noszenia / transportowania odkurzacza.
- W przypadku wielogodzinnej pracy w trybie ciągłym należy całkowicie wyciągnąć przewód zasilający.
- W celu odłączenia urządzenia od sieci, ciągnąć za wtyczkę, a nie za przewód zasilający.
- Przewodu zasilającego nie wolno prowadzić po ostrych krawędziach ani zaciskać.
- Przed przystąpieniem do prac związanych z naprawą lub konserwacją odkurzacza i wyposażenia należy wyciągnąć wtyczkę z gniazda sieciowego.

- Nie uruchamiać uszkodzonego odkurzacza. W przypadku zakłócenia w pracy urządzenia należy wyciągnąć wtyczkę z gniazda sieciowego.
- W celu uniknięcia zagrożeń, naprawy urządzenia oraz wymiana części w odkurzaczu mogą być wykonywane przez autoryzowany serwis.
- Odkurzacz należy chronić przed wpływem czynników atmosferycznych, wilgocią i źródłami ciepła.
- Odkurzacz nie nadaje się do stosowania na placach budowy.  
=> Zasysanie gruzu budowlanego może spowodować uszkodzenie urządzenia.
- Odkurzacz należy wyłączać, gdy nie jest używany.
- Zużyte urządzenia należy bezzwłocznie wycofać z użytkowania, a następnie zutylizować zgodnie z obowiązującymi przepisami.
- Torby plastikowe oraz folie należy przechowywać poza zasięgiem dzieci i usuwać w bezpieczny sposób (niebezpieczeństwo uduszenia).
- unikać kontaktu filtrów (worki filtrujące, filtr zabezpieczający silnik, filtra wylotu powietrza itp.) z materiałami łatwopalnymi oraz zawierającymi alkohol.

## Wskazówki dotyczące utylizacji

### ■ Opakowanie

Opakowanie chroni odkurzacz przed uszkodzeniem podczas transportu. Składa się ono z materiałów bezpiecznych dla środowiska naturalnego i z tego względu nadaje się do odzysku surowców wtórnych. Niepotrzebne materiały opakowaniowe należy odprowadzać do punktów zbiórki surowców wtórnych.

### ■ Stare urządzenia

Stare urządzenia często zawierają pełnowartościowe materiały. Z tego względu wysłużone urządzenie należy oddawać dostawcy względnie do centrum odzysku surowców wtórnych do ponownego wykorzystania. Informacje na temat obecnie obowiązujących sposobów utylizacji można uzyskać u dostawcy lub w zarządzie gminy.

### ■ Utylizacja filtrów i worków filtrujących

Filtry i worki filtrujące są wykonane z materiałów bezpiecznych dla środowiska naturalnego. Jeśli nie zawierają szkodliwych lub niedozwolonych substancji, można je wyrzucać razem z innymi odpadami z gospodarstwa domowego.

## ! Uwaga

Gniazdo wtyczki sieciowej musi być zaopatrzone w bezpiecznik o mocy co najmniej 16 A. Jeżeli bezpiecznik zadziała przy włączeniu urządzenia, może to być spowodowane tym, że równocześnie inne urządzenia elektryczne o większej mocy przyłączeniowej podłączone są do tego samego obwodu prądu. Zadziałania bezpiecznika można uniknąć, ustawiając przed włączeniem najniższy stopień mocy urządzenia i wybierając wyższy stopień dopiero po jego włączeniu.

## Przed pierwszym użyciem

### Rysunek 1\*

Połączyć uchwyt z wężem ssącym.

### Rysunek 2\*

Ssawkę do szczelini i szczotkę do tapicerki wsunąć do schowka na akcesoria, w sposób przedstawiony na rysunku.

## Uruchomienie

### Rysunek 3

- Króciec węża włożyć w otwór ssący w pokrywie.
- Podczas wyjmowania węża ssącego wcisnąć oba noski wzbijające i wyciągnąć wąż.

### Rysunek 4\*

- Złączyć uchwyt z rurą ssącą/teleskopową.
- Wsunąć uchwyt w rurę teleskopową aż do zatrzaśnięcia. W celu rozłączenia nacisnąć tuleję blokującą i wyciągnąć rurę teleskopową.

### Rysunek 5\*

- Wsunąć rurę ssącą w króciec szczotki do podłóg.
- Wsunąć rurę teleskopową w króciec szczotki do podłóg aż do zatrzaśnięcia. W celu rozłączenia nacisnąć tuleję blokującą i wyciągnąć rurę teleskopową.

### Rysunek 6\*

- Złączyć rury ssące.
- Odblokować rurę teleskopową przesuwając tuleję przesuwną/przycisk przesuwny zgodnie z kierunkiem strzałki i ustawić w żądanej pozycji.

### Rysunek 7

Chwyć wtyczkę przewodu zasilającego, wyciągnąć przewód na odpowiednią długość i włożyć wtyczkę do gniazda.

### Rysunek 8 Włączanie/Wyłączenie

- Urządzenie wyposażone jest dodatkowo w przycisk regulacyjny.
- Aby włączyć urządzenie, nacisnąć do oporu przycisk regulacyjny zgodnie z kierunkiem strzałki, a następnie puścić. Regulator wysunie się.
- Aby wyłączyć urządzenie, ponownie nacisnąć do oporu przycisk regulacyjny zgodnie z kierunkiem strzałki. Przycisk regulacyjny schowa się.

### Rysunek 9 Regulacja siły ssania

- Poprzez obracanie przycisku regulacyjnego zgodnie z kierunkiem strzałki można bezstopniowo ustawić żądaną siłę ssania.



Niski zakres mocy  
(na wskaźniku świeci się 1 kreska)  
Do odkurzania delikatnych materiałów, np. firan.



Średni zakres mocy  
(na wskaźniku świecą się 2 kreski)  
Do codziennego czyszczenia przy małym zanieczyszczeniu.



Wysoki zakres mocy  
(na wskaźniku świecą się wszystkie 3 kreski)  
Do czyszczenia wytrzymałych wykładzin podłogowych, podłóg oraz przy dużym zanieczyszczeniu.

\*w zależności od wyposażenia

- b) Moc ssania dostosowuje się automatycznie do podłoża, jeśli przycisk regulacyjny obrócony jest poza zatrząsk zgodnie z kierunkiem strzałki.  
(na wskaźniku świecą się wszystkie trzy kreski) Ustawioną moc ssania można rozpoznać na wskaźniku kreskowym.

! Uwaga: delikatnych materiałów, np. firan, nie wolno odkurzać na ustawieniu automatycznym.

## Odkurzanie

### Rysunek 10

Ustawianie szczotki do podłóg:

■ dywany i wykładziny dywanowe => 

■ podłogi => 

### Uwaga!

W zależności od właściwości podłogi (np. szorstkie, rustykalne podłogi) szczotki do podłóg ulegają zniszczeniu. Dlatego należy w regularnych odstępach czasu sprawdzać spód szczotki. Zużyte, o ostrych kantach spody szczotki mogą uszkodzić delikatne podłogi, jak parkiet czy linoleum. Producent nie ponosi odpowiedzialności za ewentualne szkody powstałe w wyniku używania zużytych szczotek do podłóg.

### Rysunek 11

Wyjąć szczotkę do tapicerki i ssawkę do szczelin ze schowka na akcesoria, w sposób przedstawiony na rysunku.

### Rysunek 12\*

Odkurzanie z zastosowaniem wyposażenia dodatkowego

W zależności od potrzeby nasadzić ssawkę na rurę ssącą lub uchwyt:

- SSawka do szczelin. Do odkurzania szczelin, narożników, itp.
- Szczotka do tapicerki. Do odkurzania mebli tapicerskich, zasłon, itp.
- Pędzel do odkurzania mebli  
Do czyszczenia ram okiennych, szaf, profili, itp.
- Specjalna szczotka do podłóg  
Do odkurzania twardych podłóg (płytek ceramicznych, parkietu itp.)

### Rysunek 13

Po użyciu włożyć ssawkę do szczelin i ssawkę do tapicerki do schowka na akcesoria, w sposób przedstawiony na rysunku.

### Szczotka Turbo

Jeśli urządzenie wyposażone jest w szczotkę Turbo, należy zapoznać się ze wskazówkami dotyczącymi zastosowania i konserwacji z dodatku dostarczonej instrukcji obsługi.

### Rysunek 14

W czasie krótkich przerw w odkurzaniu można skorzystać z zaczepu umieszczonego z tyłu urządzenia.

Po wyłączeniu urządzenia hak na szczotce do podłóg wsunąć w wgłębienie na spodzie urządzenia.

### Rysunek 15

Podczas odkurzania np. schodów urządzenie można trzymać za uchwyt.

## Po pracy

### Rysunek 16

Wyciągnąć wtyczkę z gniazda zasilającego.  
Krótko pociągnąć i puścić przewód zasilający (przewód zostanie automatycznie zwinięty).

### Rysunek 17

Do odstawienia/ transportu można użyć zaczepu znajdującego się na spodzie urządzenia.  
Ustawić urządzenie pionowo. Wsunąć hak przy ssawce do podłóg we wgłębienie na spodzie urządzenia.

## Wymiana filtra

### Wymiana worka filtrującego

### Rysunek 18\*

- Jeśli w momencie uniesienia szczotki nad podłogą przy najwyższej mocy ssania cały wskaźnik wymiany filtra na pokrywie zabarwi się na żółto, należy wymienić worek filtrujący, również gdy nie jest jeszcze całkowicie wypełniony. W tym przypadku konieczność wymiany spowodowana jest przez rodzaj wypełnienia.  
Ssawka, rura ssąca i wąż ssący nie mogą być przy tym zatkane, ponieważ to także prowadzi do włączenia wskaźnika wymiany filtra.
- W celu przeprowadzenia odeknięcia akcesoriów uchwyt można w łatwy sposób odłączyć od węża.

### Rysunek 19 Otwieranie pokrywy

- Nacisnąć do oporu przycisk regulacyjny i wcisnąć w urządzenie.
- ! Uwaga: pokrywę otwiera wyłącznie, gdy przycisk regulacyjny jest wciśnięty.
- Otworzyć pokrywę przekręcając dźwignię zamykającą zgodnie z kierunkiem strzałki.

### Rysunek 20

- Pociągnąć za nakładkę zamykającą, aby zamknąć i wyjąć worek filtrujący.
- Wsunąć nowy worek filtrujący do oporu w mocowanie.  
! Uwaga: pokrywa zamyka się wyłącznie z włożonym workiem filtrującym.

### Czyszczenie filtra zabezpieczającego silnik

Filter zabezpieczający silnik należy czyścić w regularnych odstępach czasu poprzez wytrzepanie względnie wypłukanie!

### Rysunek 21

- Otworzyć pokrywę komory pyłowej (patrz rysunek 19).
- Wyjąć filtr zgodnie z kierunkiem strzałki.
- Oczyścić filtr zabezpieczający silnik poprzez wytrzepanie.
- W przypadku dużego zanieczyszczenia filtr wypłukać.  
Następnie filtr należy pozostawić do wyschnięcia na co najmniej 24 godziny.
- Po oczyszczeniu filtr zabezpieczający silnik należy wsunąć z powrotem i zamknąć pokrywę komory pyłowej.

### Wymiana mikrofiltra higienicznego

Kiedy należy wymieniać? Przy każdym nowym opakowaniu filtrów wymiennych.

#### Rysunek 22

- Otworzyć pokrywę komory pyłowej (patrz rysunek 19).
- Odblokować uchwyt filtra poprzez przesunięcie dźwigni zamykającej zgodnie z kierunkiem strzałki.
- Wyjąć mikrofiltr higieniczny. Włożyć nowy mikrofiltr w urządzenie.
- Włożyć i zatrzasknąć uchwyt filtra w urządzeniu.

### Wymiana mikrofiltra z węglem aktywnym

Jeśli urządzenie wyposażone jest w mikrofiltr z węglem aktywnym, należy go wymieniać co pół roku.

#### Rysunek 23

- Otworzyć pokrywę komory pyłowej (patrz rysunek 19).
- Odblokować uchwyt filtra poprzez przesunięcie dźwigni zamykającej zgodnie z kierunkiem strzałki.
- Wyjąć mikrofiltr z węglem aktywnym.
- Włożyć nowy mikrofiltr.
- Włożyć i zatrzasknąć uchwyt filtra w urządzeniu.

### Wymiana filtra Hepa

Jeśli urządzenie wyposażone jest w filtr hepa, musi on być wymieniany raz na rok.

#### Rysunek 24

- Otworzyć pokrywę komory pyłowej (patrz rysunek 19).
- Odryglować filtr Hepa poprzez przesunięcie dźwigni zamykającej zgodnie z kierunkiem strzałki i wyjąć z urządzenia.
- Założyć nowy filtr hepa i zatrzasknąć.

Po odkurzeniu drobnego pyłu oczyścić filtr zabezpieczający silnik, ewentualnie wymienić mikrofiltr higieniczny, mikrofiltr z węglem aktywnym lub filtr HEPA.

## Konserwacja

Przed każdym czyszczeniem odkurzacza trzeba go wyłączyć i wyciągnąć wtyczkę z gniazda zasilającego. Odkurzacze i elementy wyposażenia z tworzywa sztucznego mogą być czyszczone dostępnymi na rynku środkami do czyszczenia tworzyw sztucznych.

- **Nie wolno stosować żadnych środków do szorowania, czyszczenia szkła, uniwersalnych środków czyszczących. W żadnym wypadku odkurzacza nie wolno zanurzać w wodzie.**

Komorę pyłową można w razie potrzeby oczyścić za pomocą drugiego odkurzacza lub po prostu suchą ściereczką lub pędzlem.

Zmiany techniczne zastrzeżone.

Köszönjük, hogy a Bosch BSLG4 sorozat porszívóját választotta.

Ebben a használati utasításban különböző BSLG4-os modellek leírását találja. Emiatt lehetséges, hogy nem minden tartozék és funkció egyezik meg az Ön által vásárolt modell tartozékaival és funkcióival. Csak eredeti Bosch tartozékokat használjon, melyeket speciálisan az Ön porszívójához fejlesztettünk ki, azért hogy a legjobb porszívási eredményt érhesse el.

Kérjük, őrizze meg a használati utasítást. A porszívó továbbadásakor mellékelje a készülékhez a használati utasítást is.

Kérjük, hogy hajtsa ki a képes oldalt.

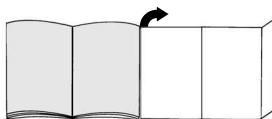

## Készülékleírás

- 1 Átkapcsolható padlószívófej reteszelőhüvellyel\*
- 2 Kemény padlóhoz való szívófej\*
- 3 TURBO-UNIVERSAL™-kefe padlóhoz\*
- 4 Teleszkópos csúszókarmantyúval és reteszelőhüvellyel\*
- 5 Szívócső\*
- 6 Porszívócső fogantyú\*
- 7 Szívótömlő
- 8 Bűtorecset\*
- 9 Szőnyegtisztító fej\*
- 10 Keskeny szívófej\*
- 11 Kombi-szívófej\*
- 12 Leállító segédeszköz
- 13 Hálózati csatlakozókábel
- 14 Kifúvósűrő
- 15 Be-/kikapcsoló gomb elektronikus szivóerő szabályzóval\*
- 16 Motorvédő szűrő, mosható
- 17 Porszívócső tartó (a készülék alsó oldalán)
- 18 Szűrőzacskó
- 19 Porkamra fedél
- 20 Tartófogantyú (a készülék első és hátsó oldalán)
- 21 Szűrőcsere-jelző\*
- 22 Kifúvórács

\*kivételül függően

## Pótalkatrészek és megvásárolható tartozékok

### A Cserélhető szűrőcsomag

- Szűrő típusa: G (BBZ41FG)
- A kiváló teljesítmény érdekében: Gplus (BBZ41GPLUS)

Tartalom:

4 zárható porzsák

1 Mikro-higiéniaszűrő

<http://www.dust-bag-bosch.com>



#### B textilszűrő (tartós szűrő) BBZ10TFG

Újra felhasználható szűrő tépőzárral.

#### C HEPA-szűrő BBZ153HFB

Kiegészítő szűrő a tisztább kifűjt levegő érdekében.  
Allergiásoknak ajánlott. Évente cserélendő.

#### D mikro aktívzsenes szűrő BBZ192MAF

A mikro és az aktívzsenes szűrő kombinációja. Hosszú időn át csökkenti a zavaró szagokat. Félévente cserélendő. Az aktívzsenes szűrő keretét cserélje ki a mikroszűrő keretével.

**Kérjük, hogy ügyeljen az alábbiakra:**

A Hepa-szűrő + az mikro aktívzsenes szűrő kombinációja nem lehetséges.

#### E TURBO-UNIVERSAL®-kefe kárpitokhoz BBZ42TB

Kárpított bútorok, matracok, autó-ülések és hasonlók keféléséhez és porszívózásához egyetlen munkamenetben.

Különösen alkalmas állatszór felszívására. A kefedob meghajtását a porszívó szívási légárama biztosítja. Ehhez elektromos áramot nem igényel.

#### F TURBO-UNIVERZÁLIS®-kefe padlókhöz BBZ102TBB

Rövidszőrű szőnyegek és szőnyegpadlók, illetve mindenféle padlóburkolat kefélése és porszívózása egy munkalépésben.

Különösen alkalmas állatszór felszívására. A kefedob meghajtását a porszívó szívási légárama biztosítja. Ehhez elektromos áramot nem igényel.

#### G kemény padló-szívófej BBZ123HD

Sima padlók porszívózásához (parketta, csempék, terrakotta stb.)

megtanulták a készülék biztonságos használatát és megértették az ebből eredő veszélyeket.

- Soha ne engedjen gyerekeket a készülékkel játszani.
- A tisztítást és a felhasználást karbantartást soha nem végezhetik gyerekek felügyelet nélkül.

#### A porszívó nem használható a következő célra:

- emberek vagy állatok leporosvívására
- a következők felszívására:
  - egészségre ártalmas, éles szelű, forró vagy forrásban lévő anyagok
  - nedves vagy folyékony anyagok
  - gyúlékony vagy robbanásveszélyes anyagok és gázok
  - hamu, korom cserépkályhából és központifűtés-berendezésekből
  - nyomtatóból és fénymásolóból származó tonerpor.
- Kerülje a kézi fogantyúval, a fűvókával és a csővel történő szívást a fej közelében. => Sérülésveszély!
- Porszívózáskor állítsa a készüléket stabil, vízszintes felületre.
- Lépcsőkön történő porszívózáskor a készülék mindig a porszívó személy alatti lépcsőfokon álljon.
- A következő esetekben a készüléket azonnal üzemben kívül kell helyezni és fel kell vennie a kapcsolatot az ügyfélszolgálattal:
  - ha sérült a hálózati csatlakozókábel.
  - ha tévedésből folyadékot szívott fel vagy folyadék került a készülék belsejébe.
  - ha a készülék leesett.
- Ne használja a hálózati csatlakozókábelt a porszívó húzására/mozgatására.
- Több óráig tartó folyamatos üzemeltetés esetén teljesen húzza ki a hálózati csatlakozókábelt.
- Ne a hálózati csatlakozókábelnél, hanem a csatlakozódugónál fogva húzza ki a dugót, ha a készüléket le akarja választani a hálózatról.
- A hálózati csatlakozókábel ne húzza át éles peremeken és ne törje meg..
- Még mielőtt bármilyen munkát végezne el a porszívón vagy a tartozékokon, húzza ki a hálózati csatlakozódugót.
- Sérült porszívót ne helyezzen üzembe. Zavar esetén húzza ki a hálózati csatlakozódugót.
- A veszélyek elkerülése érdekében a porszívón csakis erre felhatalmazott ügyfélszolgálat végezhet javításokat és alkatrészcsereket.
- Óvja a porszívót az időjárási behatásoktól, a nedvességtől és a hőforrásoktól.
- A porszívó nem alkalmas építkezéseken való alkalmazásra.  
=> Az építési törmelék felszívása a készülék károsodásához vezethet.
- Ha nem porszívózik, kapcsolja ki a készüléket.
- A kiselejtett készüléket azonnal tegye használhatatlanná, ezután végezze el szakszerű ártalmatlanítását.
- A műanyag zacskókat és fóliákat kisgyermekek által nem hozzáférhető helyen tárolja és ártalmatlanítsa. (fulladásveszély).
- a szűrőre (szűrőzacskó, motorvédő szűrő, kifűvőszűrő stb.) ne kerüljön gyúlékony vagy alkohol tartalmú anyag.

## Rendeltetésszerű használat

Ez a porszívó nem ipari célokra, hanem csak a háztartásban történő alkalmazásra készült.

A porszívót kizárólag a használati utasítás előírásainak megfelelően használja.

A gyártó nem felel az olyan esetleges károkért, amelyek a nem rendeltetésszerű használat, vagy hibás kezelés következtében keletkeznek. Ezért feltétlenül tartsa be az alábbi utasításokat!

#### A porszívó csak:

- eredeti szűrőzacskóval,
- eredeti pótalkatrészekkel és tartozékokkal vagy kiegészítő tartozékokkal használható

## Biztonsági útmutató

Ez a porszívó megfelel a technika mai állása szerint elfogadott szabályoknak és az ide vonatkozó biztonsági előírásoknak.

- A porszívót csakis a típus tábla szerint csatlakoztassa és helyezze üzembe.
- Soha ne porszívózzon szűrőzacskó nélkül.  
=> A készülék károsodhat!
- A készüléket 8 év feletti gyerekek és csökkent fizikai, érzékszervi vagy szellemi képességű, ill. tapasztalatlan személyek csak felügyelet mellett használhatják, illetve akkor, ha

## Környezetvédelmi tudnivalók

### ■ Csomagolás

A csomagolás védi a porszívót a szállítás során keletkező sérülésektől. A csomagolás környezetbarát anyagokból készült, és ezért újrafeldolgozásra alkalmas.

A továbbiakban már nem szükséges csomagolóanyagot helyezni el a szelektív gyűjtőhelyek megfelelő tárolóiban.

### ■ Régi készülék

A régi készülék még sok értékes anyagot tartalmaz. Ezért kiselejtezett készülékét adja le újrahasznosításra kereskedőjénél vagy egy újrahasznosító telepen.

Az aktuális ártalmatlanítási lehetőségekről érdeklődjön kereskedőjénél vagy a helyi önkormányzatnál.

### ■ A szűrő és a szűrőzacskó ártalmatlanítása

A szűrő és a szűrőzacskó környezetkímélő anyagokból készül. Ezért a háztartási szemétkébe is dobhatóak, amennyiben nem tartalmaznak arra ártalmas anyagokat.

### ! Kérjük, vegye figyelembe az alábbiakat

- A hálózati csatlakozóaljzatot legalább 16 A biztosítéknak kell védenie.

Ha a biztosíték a készülék bekapcsolásakor időnként kioldana, annak az lehet az oka, hogy egyidejűleg egy másik, nagy áramfelvételű elektromos készülék is ugyanarra az áramkörre lett csatlakoztatva.

A biztosíték kioldása elkerülhető, ha a készüléket bekapcsolás előtt a legalacsonyabb teljesítményfokozatra állítja, majd működés közben kapcsolja fokozatosan magasabb teljesítményfokozatra.

## Az első használat előtt elvégzendő tennivalók

### ábra 1\*

Húzza rá a fogantyút a szívótmöldre és reteszelje.

### ábra 2\*

A réstisztító fejet és a szőnyegtisztító fejet tegye a tartozékok rekeszébe az ábrán látható módon.

## Üzembe helyezés

### ábra 3

- a) A szívótmölnö csonkot kattints be a fedélen lévő szívónyílásba.
- b) A szívótmölnö kivételéhez nyomja össze a két rögzítő pecket, és húzza ki a tömlőt.

### ábra 4\*

- a) Dugja össze a kézi fogantyút és a szívó- / teleszkópcsővet.
- b) Tolja a kézi fogantyút bekattanásig a teleszkópcsőbe.  
A szétszedéshez nyomja meg a reteszelőhüvelyt, és húzza ki a teleszkópcsővet.

### ábra 5\*

- a) Dugja a szívócsövet a padlószívőfej csőtoldatába.
- b) Tolja be a teleszkópcsővet bekattanásig a padlószívőfej csőtoldatába.  
A szétszedéshez nyomja meg a reteszelőhüvelyt, és húzza ki a teleszkópcsővet.

\* kivételtől függően

### ábra 6\*

- a) Dugja össze a szívócsöveket.
- b) A csúszókarmantyút / tolokapcsolót mozgassa a nyíl irányába és reteszelje ki a teleszkópcsővet, majd állítsa be a kívánt hosszt.

### ábra 7

A hálózati csatlakozókábelt a dugónál fogva húzza a kívánt hosszúságra, majd dugja be csatlakozó dugót az aljzatba.

### ábra 8 Be- / kikapcsolás

- A készülék süllyeszthető szabályozógombbal van ellátva.
- A készülék bekapcsolásához nyomja a szabályozógombot a nyíl irányába ütközésig, majd engedje el. Ezáltal a szabályozót kiugrik.
- A készülék kikapcsolásához a szabályozógombot ismét ütközésig nyomja be. Ezáltal a szabályozógomb visszasüllyed a készülékbe.

### ábra 9 Szívóerő szabályozása

- a) A szabályozógombnak a nyíl irányába való elforgatásával fokozatmentesen beállítható a kívánt szívóerő.

Alacsony teljesítmény-tartomány

(A kijelző egy oszlopa világít)

Kényes anyagok, pl. függönyök porszívózásához.

Közepes teljesítmény-tartomány

(A kijelző két oszlopa világít)

Enyhe szennyeződések napi tisztításához.

magas teljesítmény-tartomány

(a kijelző mindhárom oszlopa világít)

Robusztus padlóburkolatok, kemény padló és erős szennyezettség esetén.

- b) A szívási teljesítményt a készülék a padlóburkolattól függően, automatikusan beállítja, amint a szabályozógombot bekattanás után a nyíl irányába tovább forgatja.

A kijelző mindhárom oszlopa felvilan. Ezután az oszlopkijelzőn leolvashatja a beállított szívási teljesítményt.

- Figyelem: kényes anyagokat, pl. függőnyt tilos az automatika-  
• beállítással porszívózni.

## Porszívózás

### ábra 10

A padlószívőfej beállítása:

- Szőnyeg és szőnyegpadló



- sima padló



### Figyelem!

A padlószívőfejen bizonyos mértékű kopás jelentkezik, ha kemény padlófelületek (pl. durva, rusztikus csempé) tisztításához használja. Ezért fontos, hogy a szívófejet rendszeres időközönként ellenőrizze. Ha a szívófej alja kopott, ill. szélei élessé váltak, könnyen megkarcolja a kényes kemény padlófelületeket, mint parketta vagy linóleum. A gyártó nem vállal felelősséget olyan károkért, amelyeket a kopott szívófej okoz.

### ábra 11

A szőnyegtisztító fejet és a réstisztító fejet vegye ki a tartozékok rekeszéből az ábrán látható módon.

### ábra 12\* Porszívózás kiegészítő tartozékkal

Dugja a használni kívánt szívófejet a szívócsőre vagy a kézi fogantyúra:

- a) Réstisztító fej fugák és sarkok stb. porszívózásához
- b) Szőnyegtisztító fej kártyozott bútorok, függönyök stb. porszívózásához.
- c) Bútorecsset Ablakkeretek, szekrények, idomok stb. tisztításához.
- d) Kemény padlóhoz való szívófej Kemény padlóburkolatok (csempe, parketta stb.) tisztításához

#### ábra 13

A réstisztító fejet és a szőnyegtisztító fejet használat után tolja vissza a tartozékok rekeszébe az ábrán látható módon.

#### Turbo-kefe

Amennyiben készüléke Turbo-kefével van felszerelve, olvassa el a használatra és a karbantartásra vonatkozó utasításokat a mellékelt használati utasításban.

#### ábra 14

Rövid porszívózási szüneteknél használhatja a készülék alján található parkolóállás segédeszközt.

A készülék kikapcsolásakor tolja a padlószívófejen lévő horgot a készülék hátoldalán található nyílásba.

#### ábra 15

P. lépcsőn való porszívózáskor a készüléket a kézi fogantyúnál fogva is hordozhatja.

## A munka után

#### ábra 16

Húzza ki a hálózati csatlakozódugót. Kicsit húzza meg a hálózati csatlakozókábelt, majd engedje vissza (a kábel automatikusan feltekeredik).

#### ábra 17

A készülék tárolásához / mozgatásához használhatja a készülék alján levő porszívócső-tartót.

Állítsa fel a készüléket. Tolja a padlószívófejnél lévő horgot a készülék alján található nyílásba.

## Szűrőcsere

### A szűrőzacskó cseréje

#### ábra 18

- a) H a padlóról felemelt padlószívófej és a legmagasabb szívóteljesítmény-beállítás esetén a fedélen lévő szűrőcsere-jelző teljesen sárga jelzésen áll, a szűrőzacskót ki kell cserélni, akkor is, ha még esetleg nincs is teljesen tele. Ebben az esetben a beszívott tartalom jellege teszi a cserét szükségessé. A szívófejnek, a szívócsőnek és a szívótömlőnek ilyenkor nem szabad eltömődve lennie, mert ezek eltömődése is kiváltja a szűrőcsere-jelzést.
- b) Az eltömődések eltávolításához a kézi fogantyút könnyen le lehet venni a tömlőről.

#### ábra 19 A fedél kinyitása

- Nyomja be a szabályozógombot ütközésig, és süllyessze a készülékbe.
- Figyelem: a fedél csak süllyesztett szabályozógombbal nyitható.
- A zárókaroknak a nyíl irányába történő megnyomásával nyissa ki a fedelet.

#### ábra 20

- a) A szűrőzacskót a zárókapocs meghúzásával zárja le és vegye ki.
- b) Tolja be az új szűrőzacskót ütközésig a tartóba.

■ Figyelem: a fedél csak behelyezett szűrőzacskóval záródik.

#### A motorvédő-szűrő megtisztítása

A motorvédő-szűrőt rendszeres időközönként ütogetéssel meg kell tisztítani illetve ki kell mosni!

#### ábra 21

- Nyissa ki a porkamra fedelét (lásd a 19. ábrát).
- Húzza ki a motorvédő szűrőt a nyíl irányában.
- A motorvédő szűrőt ütogetéssel tisztítsa meg.
- Erős szennyezettség esetén mossa ki a motorvédő szűrőt.
- A szűrőt a mosás után legalább 24 óráig hagyja száradni.
- Tisztítás után a motorvédő szűrőt tolja vissza a készülékbe, és zárja le a porkamra fedelét.

#### A mikro-higiéniaszűrő cseréje

Mikor cserélje ki: minden új csereszűrő-csomagnál

#### ábra 22

- Nyissa ki a porkamra fedelét (lásd a 19. ábrát).
- A zárókar nyíl irányába történő megnyomására a szűrőtartó kiakad.
- Vegye ki a mikro-higiéniaszűrőt. Tegye a készülékbe az új mikro-higiéniaszűrőt.
- A szűrőtartót tegye a készülékbe, és kattintsa be.

#### A mikro-aktívzseszes szűrő cseréje

Ha készüléke rendelkezik mikro-aktívzseszes szűrővel, azt félévente ki kell cserélni.

#### ábra 23

- Nyissa ki a porkamra fedelét (lásd a 19. ábrát).
- A zárókar nyíl irányába történő megnyomására a szűrőtartó kiakad.
- Vegye ki a mikro-aktívzseszes szűrőt.
- Tegye be a mikro-aktívzseszes szűrőt.
- A szűrőtartót tegye a készülékbe, és kattintsa be.

#### A Hepa-szűrő cseréje

Ha készüléke Hepa-szűrővel van felszerelve, azt évente ki kell cserélni.

#### ábra 24

- Nyissa ki a porkamra fedelét (lásd a 19. ábrát).
- A zárókaroknak a nyíl irányába történő elmozdításával reteszelve ki a Hepa-szűrőt és vegye ki a készülékből.
- Tegye a készülékbe az új Hepa-szűrőt és kattintsa be.

Finom por-részecskék felporszívózása után tisztítsa meg a motorvédő szűrőt, esetleg cserélje ki a mikro-higiéniaszűrőt, a mikro-aktívzseszes szűrőt vagy a Hepa-szűrőt.

## Ápolás

A porszívó minden tisztítása előtt a készüléket ki kell kapcsolni, és a hálózati csatlakozódugót ki kell húzni. A porszívó és a műanyagból készült tartozékok ápolásához szokványos műanyagtisztítót használjon.

■ **A tisztításhoz ne használjon súrolószert, üveg- vagy általános tisztítószert. A porszívót soha ne tegye vízbe!**

A porkamrát szükség esetén egy másik porszívóval ki lehet porszívózni, vagy egyszerűen egy száraz portörölvél / porcscettel meg lehet tisztítani.

A műszaki változtatások jogát fenntartjuk.

Радваме се, че сте решили да закупите прахосмукачка от серията BSGL4 на Bosch.

В тези указания за употреба са представени различни модели BSGL4. Затова е възможно да се окаже, че не всички описани свойства на оборудването и функции се отнасят за Вашия модел.

Вие трябва да използвате само оригинални консумативи на Bosch, които са разработени специално за Вашата прахосмукачка, за да постигнете възможно най-добър резултат от изсмукването.

Моля запазете указанията за употреба. При предаване на прахосмукачката на трети лица, моля предайте и указанията за употреба.

Моля отгърнете страниците с рисунките!

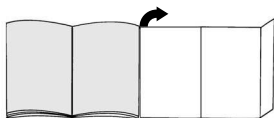

## Описание на уреда

- 1 Превключваема подова дюза с деблокираща втулка\*
- 2 Дюза за твърди подови настилки\*
- 3 TURBO-UNIVERSAL®-четка за под\*
- 4 Телескопна тръба с плъзгаща маншета и деблокираща втулка\*
- 5 Смукателна тръба\*
- 6 Ръкохватка на маркуча\*
- 7 Смукателен маркуч
- 8 Четка за мебели\*
- 9 Дюза за тапицерия\*
- 10 Дюза за fugи\*
- 11 Ккомбинирана дюза\*
- 12 Спомагателно устройство за паркиране
- 13 Кабел за мрежово захранване
- 14 Издухващ филтър\*
- 15 Бутон за включване и изключване с електронен регулатор на силата на прахоизсмукване\*
- 16 Защитен филтър на мотора, миещ се
- 17 Спомагателно устройство за паркиране (на долната страна на прибора)
- 18 Филтърна тръба
- 19 Капак на прахоуловителното отделение
- 20 Ръкохватки за носене (на предната и задна страна)
- 21 Индикация за смяна на филтъра\*
- 22 Решетка на изхода на издухвания въздух

\*според окомплектовката

## Резервни части и специални принадлежности

### A Опаковка сменяеми филтри

- Филтър тип G (BBZ41FG)
- За отлична работа: Gplus (BBZ41GPLUS)

Съдържание:

- 4 филтърни торби с приспособление за затваряне
  - 1 микрохигиеничен филтър
- <http://www.dust-bag-bosch.com>

### B Текстилен филтър (постоянен филтър) BBZ10TFG

Филтър за многократно ползване със закрепване "велкро".

### C Филтър Нера BBZ153HFB

Допълнителен филтър за по-чист издухван въздух. Препоръчва се за алергии. Да се сменя един път в годината.

### D Микрофилтър с активен въглен BBZ192MAF

Комбинация от микро и филтър с активен въглен. Предотвратява за дълго време на досадни миризми. Да се сменя на половин година. Сменете рамката на въгления филтър с държачата рамка на микрофилтъра.

**Моля имайте предвид!** Няма възможност за комбинация от "Филтър Нера" + "Микрофилтър с активен въглен".

### E Четка TURBO-UNIVERSAL® за тапицерия BBZ42TB

Четкане и прахоизсмукване на тапицирани мебели, дюшеци, седалки на автомобил и др. на един път. Особено пригодена за изсмукване на животински косми. Задвижването на четковия валик става чрез засмуквания поток на прахосмукачката. Няма нужда от включване в електрическата мрежа.

### F Четка TURBO-UNIVERSAL® за подове BBZ102TBV

Четкане и прахоизсмукване на килими с къс флор, мокетни подови настилки или на всички видове настилки на един път. Особено пригодена за изсмукване на животински косми. Задвижването на четковия валик става чрез засмуквания поток на прахосмукачката. Няма нужда от включване в електрическата мрежа.

### G Дюза за твърди подове BBZ123HD

За изсмукване на прах по гладки подове (паркет, плочки, теракота,...)

## Използване по предназначение

Тази прахосмукачка е предвидена само за използване в домакинството, а не за професионални цели. Използвайте прахосмукачката само съгласно инструкциите описани в указанията за употреба. Производителят не гарантира за евентуални повреди, които са причинени поради използване не по предназначение или неправилно поддържане. Поради това моля непременно съблюдавайте дадените по-долу указания!

### Прахосмукачката може да работи само с:

- Оригинална филтърна торба
- Оригинални резервни части, консумативи или специални консумативи

## Указания за безопасност

Тази прахосмукачка отговаря на признатите норми на техниката и свързаните с нея норми за безопасност.

- Свържете и пуснете в експлоатация прахосмукачката само съгласно фирмената табелка.
- Никога не работете без филтърна торба.
- => Прахосмукачката може да се повреди!
- Уредът може да се ползва от лица на повече от 8 години и от лица с намалени физически, сетивни или умствени способности или липса на опит и / или знания, ако те биват контролирани или са инструктирани относно безопасната употреба на уреда и са разбрали произтичащите вследствие на това опасности.
- Децата не трябва да играят с уреда.
- Поддържане и поддръжане не трябва да се извършва от деца без наблюдение.

### използва за:

- Изсмукване на прах от хора или животни
- Всмукване на:
  - вещества вредни за здравето,
  - остри ръбове, горещи или горящи
  - влажни или течни вещества
  - леко възпламеними или експлозивни вещества и газове
  - пепел, сажди от камини и централни отоплителни инсталации
  - прах от тонер от принтери или копирни машини.
- Избягвайте изсмукването на прах с ръкохватка, дюзи и тръба в близост до главата.
- => Има опасност от нараняване!
- При изсмукване на прах поставяйте уреда върху твърда, сигурна основа.
- При изсмукване на прах на стълбище уредът трябва да стои винаги по-ниско от ползвателя.
- При посочените по-долу случаи уредът трябва веднага да се изключи и Вие да се свържете със сервиза:
  - ако е повреден проводникът за захранване от мрежата.
  - ако по погрешка сте засмукали течност или във вътрешността на уреда е попаднала течност
  - ако уредът е паднал от високо.
- Не използвайте кабела за мрежово захранване за носене / транспортиране на прахосмукачката.
- При неколкочасов продължителен режим на работа изтеглете напълно кабела за мрежово захранване.
- За да разкачите уреда от мрежата не дърпайте за кабела за мрежово захранване, а за щепсела.
- Не прокарайте кабела за мрежово захранване през остри ръбове и не го триципвайте.
- Преди всички работи по прахосмукачката и консумативите извадете мрежовия щепсел.
- Не пускайте в експлоатация повредена прахосмукачка. При появяване на неизправности извадете щекера от мрежовия контакт.
- За избягване на опасности, ремонтите и смяната на резервни части на прахосмукачката трябва да се извършват само от оторизиран сервиз.
- Предпазвайте прахосмукачката от външни климатични влияния, влага и източници на топлина.

- Прахосмукачката не е пригодена за работа на строителни площадки.  
=> Засмукването на отпадъци от строителни работи може да повреди прахосмукачката.
- Изключвайте уреда, когато не се работи с него.
- Направете веднага неизползваеми излезлите от употреба уреди, след това ги предайте за унищожаване на отпадъци съобразно изискванията.
- Пластмасови торби и фолия трябва да се съхраняват и унищожават така, че малки деца да нямат достъп до тях (Опасност от задушаване).
- не поставяйте възпламеняеми или съдържащи алкохол материали върху филтрите (филтърна торба, защитен филтър на мотора, издухващ филтър и т.н.).

## Указания за унищожаване

- **Опаковка**  
Опаковката предпазва прахосмукачката от повреда при транспортиране. Тя е направена от незамърсяващи околната среда материали и поради това може да бъде рециклирана. Изхвърляйте ненужните Ви вече опаковъчни материали в местата за събиране на системата за повторно използване "Зелена точка".
- **Стар уред**  
Старите прахосмукачки често все още съдържат ценни материали. За това предайте Вашата стара прахосмукачка на Вашия специализиран търговец или в един от центровете за рециклиране за повторно използване. Информация за актуалните начини на унищожаване Вие можете да получите от Вашия специализиран търговец или във Вашия общински съвет.
- **Унищожаване на филтъра и филтърната торба**  
Филтърът и филтърната торба са произведени от незамърсяващи околната среда материали. В случай, че те не съдържат вещества, които са забранени за битовите отпадъци, Вие можете да ги изхвърлите с нормалните битови отпадъци.
- ! **Моля имайте предвид**
  - Мрежовия контакт трябва да е сигурен с предпазителят от най-малко 16 А.
  - Ако предпазителят се задейства при включване на уреда, това може да се дължи на едновременно свързване в същата електрическа верига други електроуреди с висок параметър на входа. Задействането на предпазителя е предотвратимо, ако настроите уреда преди включване на най-ниска степен на мощност и едва след това изберете по-висока.

## Преди да започнете работа за първи път

### Фиг. 1\*

Вкарайте дръжката в смукателния маркуч и я фиксирайте.

### Фиг. 2\*

Вкарайте дюзата за fugи и дюзата за тапицерия във вдлъбнатината за принадлежности както това е изобразено на фигурата.

## Пускане в действие

### Фиг. 3

- а) Вкарайте накрайника на смукателния маркуч в смукателния отвор на прахоуловителя и го натиснете до фиксиране.
- б) При сваляне на смукателния маркуч натиснете двете фиксиращи издатини и издърпайте маркуча.

### Фиг. 4\*

- а) Вкарайте една в друга дръжката и смукателната/телескопната тръба.
- б) Натиснете дръжката в телескопната тръба до шракване.  
За да освободите съединението натиснете втулката за деблокиране и извадете дръжката.

### Фиг. 5\*

- а) Вкарайте смукателна тръба в щуцера на подовата дюза.
- б) Вкарайте телескопната тръба в щуцера на подовата дюза до шракване.  
За да освободите съединението натиснете втулката за деблокиране и извадете дръжката.

### Фиг. 6\*

- а) Вкарайте една в друга смукателните тръби.
- б) С преместване на плъзгачата маншета/плъзгачия бутон в посока на стрелката деблокирайте телескопната тръба се и установете исканата дължина.

### Фиг. 7

Хванете кабела за мрежовото захранване за щекера, издърпайте го до желаната дължина и включете щекера в контакта.

### Фиг. 8

Включване / изключване

- Вашият уред е оборудван с потъващ регулиращ бутон.
- За включване на уреда натиснете в посока на стрелката до упор регулиращия бутон и го пуснете. По този начин бутонът ще излезе нагоре.
- За изключване на уреда натиснете отново до упор регулиращия бутон. По този начин регулиращия бутон потъва в уреда.

### Фиг. 9

Регулиране на сила на изсмукване

- а) Чрез завъртане на регулиращия бутон в посока на стрелката се настройва безстепенно желаната сила на изсмукване.

 Долен диапазон на мощността (свети 1 индикаторна лента)

За изсмукване на прах по чувствителна материали, например пердета.

 Среден диапазон на мощността (светят 2 индикаторни ленти)

За ежедневно почистване при неголямо замърсяване.

 Горен диапазон на мощността (светят всичките 3 индикаторни ленти)

За почистване на груби подови настилки, твърди подове и при силно замърсяване.

- б) Смукателна мощност се настройва автоматично, според подовата настилка веднага щом регулиращият бутон се завърти по-нататък в посока

на стрелката през точката на фиксиране .  
Всичките три индикаторни ленти светват за кратко.  
След това можете на лентовия индикатор да видите настроената смукателна мощност.

- **Внимание:** чувствителни тъкани, като например
- пердета не трябва да се прохосмукират в автоматично положение.

## Прахоизсмукване

### Фиг. 10

Регулиране на подовата дюза:

- мокет и подовата настилка



- гладки подове



### Внимание!

Подовите дюзи в зависимост от вида твърд под (напр. грапави, рустикални плочки) се износват до известна степен. Затова на редовни интервали от време Вие трябва да проверявате плъзгачите се части на дюзата. Износени, плъзгачи се части с остри ръбове могат да причинят увреждания върху чувствителни твърди подове като паркет или линолеум.  
Производителят не поема отговорност за евентуални щети, които се причиняват от износена подова дюза.

### Фиг. 11

Извадете, както е изобразено, дюзата за тапицериия и дюзата за фуги от вдлъбнатината за принадлежности.

### Рис. 12\*

Прахоизсмукване с допълнителни принадлежности.

Поставете дюзите според Вашите нужди върху смукателната тръба или дръжката:

- а) Дюза за фуги за прахоизсмукване по фуги и ъгли, и др.
- б) Дюза за тапицериия за изсмукване на прах от тапицирани мебели, завеси и др.
- с) Четка за мебели  
За изсмукване на прах по рамки на прозорци, шкафове, профили и т.н.
- д) Дюза за твърди подове  
За изсмукване на прах по твърди подови настилки (плочки, паркет и др.)

### Фиг. 13

Както е изобразено, след използване вкарайте дюзата за фуги и дюзата за тапицериия във вдлъбнатината за принадлежности.

### Четка "Turbo"

Ако Вашата прахосмукачка е снабдена с четка "Turbo", моля вижте указания за използването и поддържането в приложените указания за начина на ползване.

### Фиг. 14

При кратки паузи при изсмукване на праха Вие можете да използвате спомагателното устройство за паркиране на обратната страна на уреда.  
След изключване на уреда вкарайте куката на подовата дюза в прореза на задната страна на уреда.

### Фиг. 15

При изсмукване на прах, например по стълби, уредът може да се носи за ръкохватката.

\*според окомплектовката

## След работа

### Фиг. 16

Извадете щекера от мрежата.

Дръпнете кратко кабела за мрежовото захранване и го отпуснете (кабелът автоматично се навива).

### Фиг. 17

За паркиране/транспортиране на прахосмукачката Вие можете да използвате спомагателното устройство за паркиране на долната страна на уреда.

Поставете прахосмукачката във вертикално положение. Вкарайте куката на подовата дюза във вдлъбнатината на долната страна на прибора.

## Смяна на филтъра

### Смяна на филтърната торба

#### Фиг. 18\*

a) Ако при вдигната от пода подова дюза и най-голяма мощност на прахоизсмукване, индикацията за смяна на филтъра в капака е изцяло жълта, филтърната торба трябва да се смени, дори да не е пълна. В този случай смяната е необходима поради вида на запълнения материал.

При това дюзата, смукателната тръба и смукателния маркуч не бива да са задръстени, тъй като това също води до задействане на индикацията за смяна на филтъра.

b) За отстраняване на запушванията ръкохватката може лесно да се разкачи от маркуча.

#### Фиг. 19 Отваряне на капака

■ Натиснете регулиращия бутон до упор надолу и го вкарайте в уреда.

■ **Внимание:** Отваряйте уреда само с вкаран докрай надолу регулиращ бутон.

■ Отворете капака чрез задействане на блокиращия лост в посока на стрелката.

#### Фиг. 20

a) Затворете и извадете нагоре филтърната торба чрез изтегляне на затварящата плочка.

b) Плъзнете новата филтърна тръба до упор в държача.

■ **Внимание:** Капакът се затваря само при поставена филтърна тръба.

### Почистване на защитния филтър на двигателя

Почиствайте редовно на равни интервали от време защитния филтър на двигателя посредством почукване или промиване!

#### Фиг. 21

■ Отворете капака на прахоуловителното отделение (виж фиг. 19).

■ Извадете защитния филтър на двигателя чрез издърпване в посока на стрелката.

■ Почистете защитния филтър на двигателя посредством почукване.

■ В случай на силно замърсяване промийте защитния филтър на двигателя. След това оставете филтъра да постои най-малко 24 часа, за да изсъхне.

■ След почистване вкарайте защитния филтър на двигателя в прахосмукачката и затворете капака на прахоуловителното отделение..

### Смяна на микрохигиеничния филтър

Кога се сменя: при всяка нова опаковка сменями филтри

#### Фиг. 22

■ Отворете капака на прахоуловителното отделение (виж фиг. 19).

■ Освободете държача на филтъра посредством задействане на блокиращия лост в посока на стрелката.

■ Извадете микрохигиеничния филтър. Поставете новия микрохигиеничен филтър в уреда.

■ Поставете държача на филтъра в прахосмукачката и го фиксирайте.

### Смяна на микрофилтъра от активен въглен

Ако уредът е оборудван с микро-филтър с активен въглен, той трябва да се сменя на всеки шест месеца.

#### Фиг. 23

■ Отворете капака на прахоуловителното отделение (виж фиг. 19).

■ Освободете държача на филтъра посредством задействане на блокиращия лост в посока на стрелката.

■ Извадете микрофилтъра от активен въглен.

■ Поставете нов микро-филтър с активен въглен.

■ Поставете държача на филтъра в прахосмукачката и го фиксирайте.

### Смяна на филтъра "Нера"

Ако Вашата прахосмукачката е снабдена с филтър "Нера", то той трябва да бъде сменен един път в годината.

#### Фиг. 24

■ Отворете капака на прахоуловителното отделение (виж фиг. 19).

■ Чрез задействане на затварящия лост в посока на стрелката деблокирайте Нера-филтъра и го извадете от уреда.

■ Поставете нов филтър "Нера" и го фиксирайте.

След прахоизсмукване на фини частици прах, почистете защитния филтър на мотора и евентуално сменете микрохигиеничния филтър, микро-филтъра с активен въглен или филтъра "HEPA".

## Поддържане

Преди всяко почистване на прахосмукачката тя трябва да бъде изключена и мрежовия щекер изваден от контакта. Прахосмукачката и принадлежностите от пластмаса могат да бъдат почиствани с обичайните на пазара средства за почистване на пластмаси.

■ **Не използвайте изтривачи средства, препарати за почистване на стъкло и универсални средства за чистене. Никога не потапяйте прахосмукачката във вода.**

При необходимост прахоуловителното отделение може да бъде изсмукано с втора прахосмукачката или просто да бъде почиствено със суха кърпа за прах / четка за прах.

Правото за правене на технически изменения е запазено.

Мы рады, что Вы остановили свой выбор на пылесосе Bosch серии BSGL4.

В этой инструкции по эксплуатации представлены различные модели BSGL4. Поэтому возможно, что некоторые функции и принадлежности, описанные здесь, могут отсутствовать у Вашего прибора. Чтобы гарантировать наилучший результат уборки, Вам необходимо использовать только оригинальные принадлежности Bosch, разработанные специально для Вашего пылесоса.

Сохраните инструкцию по эксплуатации. При передаче пылесоса новому владельцу не забудьте передать также инструкцию по эксплуатации.

### Разверните страницы с рисунками!

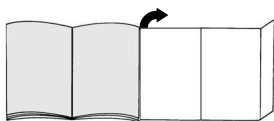

## Описание прибора

- 1 Насадка для пола/ковра с разблокировочной муфтой\*
- 2 Насадка для твердых напольных покрытий\*
- 3 Щетка для пола TURBO-UNIVERSAL®\*
- 4 Телескопическая трубка с муфтой-ползунком и разблокировочной муфтой\*
- 5 Всасывающая трубка\*
- 6 Ручка шланга\*
- 7 Всасывающий шланг
- 8 Щеточка для корпусной мебели\*
- 9 Насадка для мягкой мебели\*
- 10 Щелевая насадка\*
- 11 Комби-насадка\*
- 12 Парковка трубки при хранении и перерыве в работе
- 13 Сетевой кабель
- 14 Выпускной фильтр
- 15 Выключатель с электронным регулятором мощности всасывания\*
- 16 Моторный фильтр, моющийся
- 17 Парковочные фиксаторы (с нижней стороны прибора)
- 18 Мешок для сбора пыли
- 19 Крышка пылесборного отсека
- 20 Ручки (на передней и задней стороне)
- 21 Индикатор замены мешка для сбора пыли\*
- 22 Решетка вентилятора

\*в зависимости от комплектации

## Запасные части и спецпринадлежности

### А Упаковка сменных пылесборников

- Фильтр, тип G (BBZ41FG)
- Для лучшей производительности: Gplus (BBZ41GPLUS)

В наборе:

4 сменных пылесборника с застёжкой

1 гигиенический микрофильтр

<http://www.dust-bag-bosch.com>

### В Текстильный фильтр (многоцветный фильтр) BBZ10TFG

Многоцветный фильтр с зажимом.

### С Фильтр Нера BBZ153HFB

Дополнительный фильтр для очистки выдуваемого воздуха.

Рекомендуется для аллергиков. Заменять ежегодно.

### Д Угольный микрофильтр BBZ192MAF

Комбинация угольного фильтра и микрофильтра. Предотвращает появление неприятных запахов при хранении. Заменять раз в полгода. Рамка угольного фильтра заменяется держащей рамкой микрофильтра.

**Внимание!** Комбинация "фильтр Нера" + "Угольный микрофильтр" недопустима

### Е Щетка TURBO-UNIVERSAL® для мягкой мебели BBZ42TB

Одновременно чистит щетиной и всасывает пыль из мягкой мебели, матрасов, автомобильных сидений и т. д. Особенно эффективна для удаления шерсти животных. Валик щетки приводится в движение потоком всасываемого пылесосом воздуха. Дополнительный источник электроэнергии не требуется.

### Ф Щетка TURBO-UNIVERSAL® для пола BBZ102TBB

Одновременно чистит щеткой и всасывает пыль из ковров и напольных ковровых покрытий с коротким ворсом или других напольных покрытий. Особенно эффективна для удаления шерсти животных. Валик щетки приводится в движение потоком всасываемого пылесосом воздуха. Дополнительный источник электроэнергии не требуется.

### Г Насадка для твердых покрытий BBZ123HD

Для чистки гладких полов (паркет, кафельная или керамическая плитка и т. д.)

## Указания по использованию

Данный пылесос предназначен для уборки бытовых помещений, он не предназначен для промышленного использования. Используйте пылесос только согласно инструкции по эксплуатации.

Изготовитель не несёт ответственности за повреждения, полученные в результате использования пылесоса не по назначению или неправильного обращения с ним. Поэтому обязательно соблюдайте указания, приведённые ниже!



## **В процессе эксплуатации пылесоса необходимо использовать:**

- оригинальный сменный пылесборник
- оригинальные запчасти, принадлежности или специальные принадлежности

## **Правила техники безопасности**

Данный пылесос соответствует общепризнанным техническим требованиям и специальным правилам техники безопасности.

- Подсоединение к электросети и включение пылесоса должно производиться только с учётом данных типовой таблички.
- Не используйте пылесос без сменного пылесборника. => Пылесос может быть повреждён!
- **Использование пылесоса детьми старше 8 лет и лицами с ограниченными физическими или умственными способностями, а также лицами, не имеющими опыта обращения с подобным оборудованием, допускается только под присмотром или после инструктажа по безопасному использованию прибора и осознания данными лицами опасностей, связанных с его эксплуатацией.**
- Детям запрещено играть с прибором.
- Чистка и уход не должны производиться детьми без присмотра.

### **Запрещается использовать пылесос для:**

- чистки людей и животных;
- всасывания:
  - вредных для здоровья веществ, острых, горячих или раскалённых предметов;
  - мокрых предметов или жидкостей;
  - легковоспламеняющихся или взрывчатых веществ и газов;
  - пепла, сажи из кафельных печей и установок центрального отопления;
  - тонера из принтеров или копировальных аппаратов.
- Не подносите всасывающий шланг с ручкой, насадки и трубку к голове.  
=> Это может привести к травме!
- При уборке ставьте пылесос на твёрдую и устойчивую поверхность.
- При уборке лестницы пылесос всегда должен находиться ниже пользователя.
- В следующих случаях следует немедленно прекратить использование пылесоса и связаться с сервисной службой:
  - при повреждении сетевого кабеля;
  - при случайном всасывании жидкости или при попадании жидкости внутрь пылесоса;
  - при падении пылесоса.
- Не используйте сетевой кабель для переноски/транспортировки пылесоса.
- Для многочасовой работы в непрерывном режиме полностью вытягивайте сетевой кабель.
- При отсоединении пылесоса от электросети всегда беритесь рукой за вилку, а не за сетевой кабель.
- Следите за тем, чтобы сетевой кабель не был зажат

и не попадал на острые края предметов.

- Перед проведением любых работ по ремонту и техническому обслуживанию пылесоса отсоединяйте его от электросети.
- Не пользуйтесь неисправным пылесосом. При возникновении неисправности вынимайте вилку из розетки.
- Во избежание опасности все работы по ремонту и замене деталей пылесоса следует выполнять только в авторизованной сервисной службе.
- Защищайте пылесос от воздействия неблагоприятных климатических условий, влажности и источников тепла.
- Пылесос не предназначен для эксплуатации на строительных объектах. => При засасывании строительного мусора пылесос может выйти из строя.
- Выключайте пылесос даже при небольших паузах в уборке.
- Отслуживший пылесос сделайте непригодным для дальнейшего использования, а затем утилизируйте в соответствии с действующими правилами.
- Пакеты и плёнки из полимерных материалов следует хранить и утилизировать вне зоны доступа малолетних детей (опасность душения).
- запрещается обрабатывать пылесборник и фильтры (моторный фильтр, выпускной фильтр и т.д.) горючими спиртосодержащими веществами.

## **Инструкции по утилизации**

### **■ Упаковка**

Упаковка служит для защиты пылесоса от повреждений при транспортировке. Она изготовлена из экологически чистых материалов, поэтому её можно использовать для вторичной переработки. Искользованные упаковочные материалы относите в пункты приёма вторсырья.

### **■ Отслужившие приборы**

Отслужившие приборы являются ценным сырьем для дальнейшего использования. Поэтому отслуживший прибор следует отнести дилеру или в пункт приёма вторсырья для дальнейшей утилизации. Информацию о способах утилизации спрашивайте у дилера или в местной администрации.

### **■ Утилизация фильтра и сменного пылесборника**

Фильтр и сменный пылесборник изготовлены из экологически безвредных материалов. Если они не содержат в себе никаких веществ, запрещённых к утилизации с бытовым мусором, то вы можете утилизировать их вместе с бытовым мусором.

### **! Внимание:**

- Сетевая розетка должна быть защищена предохранителем на 16 А. Если при включении прибора предохранитель сразу же перегорел, это означает, что одновременно в данную электрическую цепь был включён другой прибор с большой общей потребляемой мощностью. Срабатывание предохранителя можно предотвратить, если перед включением прибора установить минимальную мощность, а затем постепенно увеличить её.

## Перед первым использованием

### Рис. 1\*

Установите ручку на шланг и защелкните ее.

### Рис. 2\*

Щелевая насадка и насадка для мягкой мебели убираются в отсек для принадлежностей, как показано на рисунке.

## Подготовка к работе

### Рис. 3

- Подсоедините патрубок шланга к всасывающему отверстию, расположенному на крышке.
- Чтобы отсоединить шланг, нажмите на обе защелки и выньте шланг из отверстия.

### Рис. 4\*

- Соедините всасывающую/телескопическую трубку с ручкой.
- Задвиньте ручку в телескопическую трубку до надежной фиксации.  
Для отсоединения нажмите на разблокировочную муфту и извлеките телескопическую трубку.

### Рис. 5\*

- Вставьте всасывающую трубку в патрубок насадки для пола.
- Задвиньте телескопическую трубку в патрубок насадки для пола/ковра до надежной фиксации.  
Для отсоединения нажмите на разблокировочную муфту и извлеките телескопическую трубку.

### Рис. 6\*

- Соедините всасывающие трубки.
- Нажимая на кнопку-/муфту-ползунок в направлении стрелки, разблокируйте телескопическую трубку и установите необходимую длину.

### Рис. 7

Возьмитесь за вилку сетевого кабеля, вытяните кабель на нужную длину и вставьте вилку в розетку.

### Рис. 8 Включение/выключение

- Ваш прибор оснащен утапливаемым переключателем.
- Для включения прибора нажмите на переключатель в направлении стрелки до упора, затем отпустите. Переключатель поднимется.
- Для выключения прибора снова нажмите на переключатель до упора. При этом переключатель останется утопленным.

### Рис. 9 Регулирование мощности всасывания

- Поворачивая переключатель в направлении стрелки можно плавно установить необходимую мощность всасывания.

 Минимальная мощность  
(на индикаторе горит 1 полоска)

Для чистки деликатных тканей, например, занавесок.

 Средняя мощность  
(на индикаторе горят 2 полоски)

Для ежедневной уборки при слабом загрязнении.

 Максимальная мощность  
(на индикаторе горят все 3 полоски)  
Для чистки прочных и твердых напольных покрытий и при сильном загрязнении.

- Мощность всасывания регулируется автоматически в зависимости от напольного покрытия, если переключатель повернуть дальше в направлении стрелки до фиксации.



На индикаторе горят все три полоски. По количеству горящих на индикаторе полосок можно определить мощность всасывания.

- Внимание:** деликатные ткани, например занавески, нельзя чистить в автоматическом режиме.

## Уборка

### Рис. 10

Установите насадку для пола:

- ковры и ковровые покрытия  =>
- гладкие напольные покрытия  =>

### Внимание!

Насадки для чистки пола/ковра подвергаются определённому износу, в зависимости от характеристик вашего твёрдого напольного покрытия (например, шероховатая, грубая напольная плитка). В связи с этим, необходимо через регулярные промежутки времени контролировать состояния рабочей поверхности насадки. Изношенные, с заострившимися краями рабочие поверхности насадки могут привести к повреждению уязвимых твёрдых напольных покрытий, таких, как паркет или линолеум. Производитель не несёт ответственности за возможные повреждения, которые вызваны изношенной насадкой для пола.

### Рис. 11

Выньте, как показано, из отсека для принадлежностей насадку для мягкой мебели и щелевую насадку.

### Рис. 12\* Уборка с использованием дополнительных принадлежностей

Наденьте насадку на ручку или всасывающую трубку:

- Щелевая насадка для чистки щелей, углов и т. п.
- Насадка для мягкой мебели, предназначенная для чистки мягкой мебели, штор и т. д.
- Магкая щетка для корпусной мебели  
Для чистки оконных рам, шкафов, профилей и т. п.
- Насадка для твердых покрытий  
Для чистки твердых покрытий (кафельная плитка, паркет и т. п.).

### Рис. 13

После использования щелевая насадка и насадка для мягкой мебели убираются в отсек для принадлежностей, как показано на рисунке.

### Щетка Turbo

Если Ваш пылесос укомплектован щеткой Turbo, инструкция по ее использованию и обслуживанию находится в приложенном руководстве по эксплуатации.

#### Рис. 14

Во время коротких перерывов в процессе уборки используйте парковку трубки на задней стороне прибора.

После выключения пылесоса вставьте насадку для пола крючком в гнездо, расположенное на задней стороне пылесоса.

#### Рис. 15

При уборке, например, на лестнице, пылесос можно переносить за ручку.

## После уборки

#### Рис. 16

Отсоедините прибор от сети.

Слегка потяните за сетевой кабель и отпустите его: кабель автоматически сматывается.

#### Рис. 17

Для хранения/транспортировки прибора можно использовать парковочные фиксаторы, расположенные снизу.

Поставьте прибор вертикально. Вставьте насадку для пола крючком в гнездо на нижней стороне прибора.

## Замена фильтра

### Замена мешка для сбора пыли

#### Рис. 18\*

а) Если насадка не касается пола при самой высокой мощности всасывания, а индикатор загрязнения фильтра на крышке постоянно горит желтым, мешок для сбора пыли следует заменить, даже если он еще не полон. В этом случае необходимость замены зависит от характера содержащегося в мешке мусора.

Проверьте, чтобы насадка, всасывающая трубка и шланг не были забиты пылью, потому что индикатор заполнения мешка для сбора пыли в таком случае тоже срабатывает.

б) Засорения легко удалить, сняв ручку со шланга.

#### Рис. 19 Открывание крышки

■ Нажмите до упора переключатель, чтобы он был утоплен.

■ **Внимание:** крышка открывается только при утопленном переключателе.

■ Отожмите рычаг фиксатора в направлении стрелки и откройте крышку.

#### Рис. 20

а) Потянув за клапан, закройте мешок и выньте его.

б) Вставьте новый мешок для сбора пыли в держатель до упора.

■ **Внимание:** крышка пылесборного отсека закрывается только при вставленном мешке для сбора пыли.

### Чистка моторного фильтра

Моторный фильтр рекомендуется регулярно чистить!

#### Рис. 21

■ Откройте крышку пылесборного отсека (см. рис. 19).

- Выньте моторный фильтр в направлении стрелки.
- Выколотите из него пыль.
- В случае сильного загрязнения фильтра промойте его. Дайте фильтру обсохнуть в течение минимум 24 часов.
- После очистки вставьте моторный фильтр на место и закройте крышку пылесборного отсека.

### Замена гигиенического микрофильтра

Фильтр следует менять с каждой новой упаковкой сменных фильтров.

#### Рис. 22

- Откройте крышку пылесборного отсека (см. рис. 19).
- Нажмите рычаг фиксатора в направлении стрелки, при этом держатель фильтра разблокируется.
- Выньте гигиенический микрофильтр. Вставьте в пылесос новый гигиенический микрофильтр.
- Вставьте держатель фильтра в прибор и зафиксируйте.

### Замена угольного микрофильтра

Если Ваш прибор оснащен угольным микрофильтром, то его необходимо менять раз в полгода.

#### Рис. 23

- Откройте крышку пылесборного отсека (см. рис. 19).
- Нажмите рычаг фиксатора в направлении стрелки, при этом держатель фильтра разблокируется.
- Выньте угольный микрофильтр.
- Вставьте новый угольный микрофильтр.
- Вставьте держатель фильтра в прибор и зафиксируйте.

### Замена фильтра Нера

Если Ваш прибор оснащен фильтром Нера, то раз в год его необходимо менять.

#### Рис. 24

- Откройте крышку пылесборного отсека (см. рис. 19).
- Нажмите рычаг фиксатора в направлении стрелки, при этом фильтр Нера разблокируется, и его можно будет вынуть.
- Вставьте новый фильтр HEPA и зафиксируйте его.

После уборки мелкой пыли необходимо очистить моторный фильтр, возможно, следует заменить гигиенический микрофильтр, угольный микрофильтр или фильтр HEPA.

## Уход

Перед каждой чисткой пылесоса выключите его и выньте вилку сетевого кабеля из розетки. Пылесос и пластмассовые принадлежности можно чистить обычными средствами для чистки пластмассы.

■ **Не используйте абразивные чистящие средства, средства для мытья стекол или универсальные моющие средства. Никогда не погружайте пылесос в воду.**

При необходимости пылесборный отсек можно очистить с помощью другого пылесоса, протереть сухой тряпочкой или почистить кисточкой для пыли.

Оставляем за собой право на внесение технических изменений.

Ne bucurăm pentru faptul că ați decis să achiziționați un aspirator Bosch din seria de fabricație BSG4. În aceste instrucțiuni de utilizare sunt reprezentate diferite modele BSG4. De aceea este posibil ca nu toate caracteristicile de dotare și funcțiile descrise să fie valabile pentru modelul dumneavoastră. Utilizați numai accesoriile originale Bosch, care au fost dezvoltate special pentru aspiratorul dumneavoastră, pentru a obține cel mai bun rezultat posibil al aspirării.

Vă rugăm să păstrați instrucțiunile de utilizare. În caz că dați aspiratorul altcuiva, vă rugăm să înmânați și instrucțiunile de utilizare.

**Vă rugăm să deschideți la paginile cu imagini!**

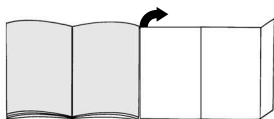

## Descrierea aparatului

- 1 Perie comutabilă pentru podele cu manșon de deblocare\*
- 2 Perie pentru gresie / parchet\*
- 3 TURBO-UNIVERSAL®-Perii pentru podele\*
- 4 Tub telescopic cu dispozitiv glisant și buton de deblocare\*
- 5 Tub de aspirare\*
- 6 Mânerul furtunului\*
- 7 Furtun de aspirare
- 8 Pensulă pentru mobilă\*
- 9 Perie pentru tapițerie\*
- 10 Duză pentru spații înguste\*
- 11 Duză combinată\*
- 12 Dispozitiv auxiliar de fixare
- 13 Cablu de racordare la rețea
- 14 Filtru pentru aerul evacuat
- 15 Buton de pornire/oprire cu selector electronic al puterii de aspirare\*
- 16 Filtru protector motor, lavabil
- 17 Dispozitiv auxiliar de fixare (pe partea inferioară a aparatului)
- 18 Sac de filtrare
- 19 Capacul compartimentului de praf
- 20 Mânere portante (în partea anterioară și posterioară)
- 21 Indicator pentru schimbarea filtrului\*
- 22 Grătar pentru aerul evacuat

\*în funcție de model

## Piese de schimb și accesoriile speciale

### A Filtru de schimb

- Tip filtru G (BBZ41FG)
- Pentru performanță maximă: Gplus (BBZ41GPLUS)

Conținut:

4 saci de filtrare cu închizătoare

1 filtru Micro-Hygiene

<http://www.dust-bag-bosch.com>

### B Filtru textil (filtru permanent) BBZ10TFG

Sac reutilizabil cu sistem de închidere tip scali.

### C Filtru HEPA BBZ153HFB

Filtru suplimentar pentru un aer evacuat mai curat.

Recomandat pentru alergici. Se schimbă o dată pe an.

### D Microfiltru de cărbune activ BBZ192MAF

Combină între microfiltru și filtru de cărbune activ.

Împiedică mirosurile neplăcute pentru o perioadă lungă.

Schimbați-l o dată la jumătate de an. Înlocuiți cadrul fil-

trului de cărbune cu cadrul-suport al microfiltrului.

**Aveți în vedere!** Combinația Filtru Hepa + Microfiltru de cărbune activ nu este posibilă.

### E Perie TURBO-UNIVERSAL® pentru tapițerie BBZ42TB

Perierea și aspirarea mobilei tapițate, saltelelor, banche-

telor din mașini, ș.a.m.d. într-o singură operație de lucru.

Este excepțională pentru aspirarea părului de animale.

Acționarea periei circulare se realizează prin curentul de aspirare al aspiratorului.

Nu este necesar un racord electric.

### F Peria TURBO-UNIVERSAL® pentru pardoseli

BBZ102TBB

Periere și aspirare într-o singură operație de lucru a

covoarelor cu pluș scurt și a mochetelor, respectiv pen-

tru toate pardoselile. Este excepțională pentru aspirarea

părului de animale. Acționarea periei circulare se reali-

zează prin curentul de aspirare al aspiratorului.

Nu este necesar un racord electric.

### G Perie pentru podele rigide BBZ123HD

Pentru aspirarea podelelor netede (parchet, dale de gresie, faianță sau teracotă,...)

## Utilizare conform destinației

Acest aspirator este destinat numai pentru utilizarea casnică, nu în scopuri profesionale.

Utilizați aspiratorul exclusiv în conformitate cu aceste instrucțiuni de utilizare.

Producătorul nu e responsabil pentru eventualele

pagube apărute ca urmare a utilizării

necorespunzătoare sau a operării greșite a aparatului.

De aceea vă rugăm să respectați neapărat următoarele indicații!

### Aspiratorul poate fi utilizat numai cu:

- Filtru original
- Piese de schimb, accesoriile și accesoriile speciale originale

## Instrucțiuni de siguranță

Acest aspirator corespunde regulilor tehnice recunoscute precum și condițiilor de siguranță corespunzătoare.

- Conectați aspiratorul la rețea și puneți-l în funcțiune doar cu respectarea indicațiilor de pe plăcuța de construcție.
- Nu aspirați niciodată fără filtru.  
=> Aparatul poate fi deteriorat!

### Aspiratorul de praf nu are voie să fie folosit pentru:

- aspirarea pe persoane sau animale
- aspirarea următoarelor:
  - substanțe periclitante pentru sănătate, cu mυχii ascuțite, fierbinți sau incandescente,
  - substanțe umede sau lichide,
  - substanțelor și a gazelor ușor inflamabile sau explozive
  - cenușă, funingine din sobele de teracotă și instalațiile de încălzire centrală
  - prafului de toner din imprimante și copiatoare.
- Evitați să aspirați cu mânerul, duzele sau țeava în apropierea capului.  
=> Pericol de accidentare!
- În timpul utilizării așezați aparatul pe o suprafață stabilă și sigură.
- Dacă aspirați pe trepte, aparatul trebuie să se afle în permanență sub nivelul utilizatorului.
- În următoarele cazuri aparatul se va scoate imediat din funcțiune și se va contacta unitatea service:
  - când cablul de legătură la rețea este deteriorat.
  - când ați aspirat din greșeală lichide sau dacă lichidul a ajuns în interiorul aparatului
  - când aparatul a suferit o cădere.
- Nu utilizați cablul de alimentare pentru tragerea / transportul aspiratorului.
- Dacă utilizați aspiratorul pe durata mai multor ore, scoateți în întregime cablul de alimentare.
- Nu trageți de cablul de alimentare ci de fișă atunci când doriți să deconectați aparatul de la rețeaua de alimentare.
- Nu trageți cablul de alimentare peste mυχii ascuțite și nu îl striviți.
- Scoateți aspiratorul din priză înaintea oricărei lucrări la el.
- Nu utilizați aspiratorul dacă e defect. În cazul existenței unui deranjament scoateți ștecherul din priză.
- Pentru a evita pericolile, reparațiile și schimbul pieselor se vor face doar de către serviciul clienți autorizat.
- Protejați aspiratorul de intemperii, umiditate și surse de căldură.
- Aspiratorul nu este adecvat pentru utilizarea pe șantier..  
=> Aspirarea molozului poate duce la deteriorarea aparatului.
- Opriiți aspiratorul atunci când nu aspirați.
- Aparatele scoase din uz trebuie făcute nefuncționale imediat, apoi reciclate corespunzător.

- Pungile din plastic și foliile se vor păstra în afara razei de acces a copiilor și se vor elimina ca deșeuri (pericol de asfixiere).
- nu puneți substanțe inflamabile sau cu conținut de alcool pe filtru (punga filtrului, filtrul de protecție a motorului, filtrul de evacuare, etc.).

## Indicații asupra îndepărtării ambalajului și a aparatului scos din uz

### ■ Ambalajul

Ambalajul protejează aspiratorul împotriva deteriorării pe timpul transportului. Ambalajul este fabricat din materiale ecologice și este de aceea reciclabil.  
Predați materialele de ambalaj care nu mai sunt necesare la punctele de colectare a deșeurilor.

### ■ Aparatele vechi

Aparatele vechi conțin încă multe materiale valorificabile. De aceea, predați aparatul ieșit din uz la dealerul dumneavoastră, respectiv la un centru de reciclare în vedere reutilizării. Vă rugăm să solicitați informații în privința căilor actuale de îndepărtare a ambalajelor și aparatelor scoase din uz la un magazin de specialitate sau la administrația comunală din localitatea dumneavoastră.

### ■ Dezafectarea filtrului și a sacului de filtrare

Filtrul și sacul de filtrare sunt realizate din materiale neecologice. În măsura în care nu conțin materiale ce nu pot fi aruncate în gunoiul menajer, ele pot fi aruncate la gunoi.

### ! Luați în considerare

- Priza de alimentare trebuie s+ aibă o siguranță de cel puțin 16 A.  
Dacă siguranța se declanșează la pornirea aparatului, s-ar putea ca la instalația electrică să fie conectate și alte aparate cu amperaj mare.  
Se poate evita declanșarea siguranței dacă înainte de pornirea aparatului setați la cea mai scăzută treaptă și treceți abia după pornire la o treaptă mai mare.

## Înainte de prima utilizare

### Figură 1\*

Introduceți mânerul pe furtunul de aspirare și blocați-l.

### Figură 2\*

Introduceți duza pentru spații înguste și peria pentru tapițerie în compartimentul pentru accesorii, conform indicațiilor.

\*în funcție de dotare

## Punerea în funcțiune

### Figură 3

- Introduceți ștuțul furtunului de aspirare în orificiul de aspirare în capac și blocați-l.
- La îndepărtarea furtunului de aspirație strângeți ambele bucle de deblocare și scoateți furtunul.

### Figură 4\*

- Asamblați mânerul și tubul telescopic de aspirare.
- Împingeți mânerul în tubul telescopic până la blocare.  
Pentru desfacerea îmbinării apăsați butonul de deblocare și scoateți tubul telescopic.

### Figură 5\*

- Introduceți tubul de aspirare în racordul periei pentru podele.
- Împingeți tubul telescopic în capătul periei pentru podele până când tubul se clepează.  
Pentru desfacerea îmbinării apăsați butonul de deblocare și scoateți tubul telescopic.

### Figură 6\*

- Asamblați tuburile de aspirare.
- Deblocați tubul telescopic prin comutarea cursorului / butonului glisant în direcția săgeții, și reglați-l în lungimea dorită.

### Figură 7

Prindeți ștecherul cablului de racordare la rețea, trageți în afară cablul la lungimea dorită și introduceți ștecherul în priză.

### Figură 8 pornire / oprire

- Aparatul Dvs. este dotat cu un buton de reglare scufundabil.
- Pentru pornirea aparatului apăsați butonul de reglare în direcția săgeții până la refuz, și lăsați-l liber. Astfel regulatorul iese din locaș.
- Pentru oprirea aparatului apăsați din nou butonul de reglare până la refuz. Astfel butonul de reglare se scufundă în aparat.

### Figură 9 Reglarea puterii de aspirare

- Puterea de aspirare dorită se reglează fără trepte prin rotirea butonului de reglare în direcția săgeții.



Domeniu de puteri reduse

(În afișaj luminează 1 coloană)

Pentru aspirarea stofelor sensibile, de ex. perdele.



Domeniu de puteri medii

(În afișaj luminează 2 coloane)

pentru curățarea zilnică în cazul unui grad mic de murdărire.



domeniu de puteri mari

(În afișaj luminează toate cele 3 coloane)

pentru curățarea mochetelor robuste, a podelelor dure și în cazul unui grad înalt de murdărire.

- Puterea de aspirare se reglează automat în funcție de suprafață, dacă butonul de reglare este rotit în direcția săgeții peste punctul de repaus.  
Toate trei coloane ale afișajului îl căresc. Apoi puteți observa puterea de aspirare reglată pe afișajul cu coloane.

- Atenție: materialele sensibile, de ex. perdele, nu se vor aspira cu reglare automată.

## Aspirarea

### Figură 10

Reglarea periei pentru podele:

- covoare și mochetă



- podele lustruite



### Atenție!

În funcție de structura dușumelei (de ex. asperitate, gresie rustică), duzele de podea sunt supuse unei anumite uzuri. De aceea, trebuie să verificați la intervale regulate talpa duzei. Tâlpile care sunt uzate și prezintă muchii ascuțiți pot provoca deteriorări pe dușumelele sensibile cum sunt parchetul sau linoleumul. Producătorul nu răspunde pentru eventuale prejudicii cauzate de uzura duzei de podea.

### Figură 11

Scoateți din compartimentul pentru accesorii peria pentru tapițerie și duza pentru spații înguste, așa cum este prezentat în imagine.

### Figură 12\* Aspirare cu accesorii suplimentare

Introduceți peria pe tubul de aspirare sau mâner, în funcție de necesități:

- Duza pentru spații înguste pentru aspirarea spațiilor înguste și colțurilor, etc.
- Peria pentru tapițerie pentru aspirarea mobilei tapițate, a draperiilor, etc.
- Peria pentru mobilă  
Pentru curățarea ramelor de fereastră, dulapurilor, profilelor etc.
- Peria pentru suprafețe dure  
Pentru aspirarea pardoselilor rigide (dale de gresie sau faianță, parchet ș.a.m.d.)

### Figură 13

După utilizarea introduceți duza pentru spații înguste și peria pentru tapițerie în compartimentul pentru accesorii, conform imaginii.

### Turboperie

Dacă aparatul Dvs. este dotat cu turboperie, citiți indicațiile privind folosirea și întreținerea din instrucțiunile de folosire alăturate.

### Figură 14

În cazul pazelor scurte puteți folosi dispozitivul auxiliar de fixare, de pe partea din spate a aparatului.

După deconectarea aparatului introduceți cârligul periei pentru podele în orificiul din partea posterioară a aparatului.

### Figură 15

În cazul aspirării, de ex. pe trepte, aparatul poate fi purtat și de mâner.

## După lucrul cu aspiratorul

### Figură 16

Scoateți ștecherul din priză.

Trageți scurt de cablul de racordare la rețea și lăsați-l apoi liber (cablul se înfășoară automat).

### Figură 17

Pentru depunerea /transportul aparatului poate fi folosit dispozitivul de depunere din partea inferioară a aparatului.

Așezați aparatul pe verticală. Împingeți cârligul de la peria de podele în oficiul de pe partea din spate a aparatului.

## Schimbarea sacului

### Schimbarea sacului de filtrare

#### Figură 18

a) Dacă indicatorul pentru schimbarea filtrului din capac este galben când peria pentru podele este ridicat și puterea de aspirare este reglată la maxim, atunci trebuie schimbat sacul de filtrare chiar dacă acesta încă nu este plin. În acest caz natura materialului aspirat face necesară această înlocuire.

Duza, tubul de aspirare și furtunul de aspirare să nu fie înfundate, deoarece orice înfundare declanșează indicatorul de schimbare a filtrului.

b) Pentru îndepărtarea astupărilor mânerul poate fi desfăcut de pe furtun.

#### Figură 19 Deschiderea capacului

■ Apăsăți până la refuz butonul de reglare, și scufundați-l în aparat.

■ **Atenție:** Capacul se va deschide numai cu butonul de reglare scufundat.

■ Deschideți capacul prin acționarea pârghiei de blocare în direcția săgeții.

#### Figură 20

a) Închideți sacul de filtrare trăgând de eclisa de închidere, și scoateți-l.

b) Introduceți noul sac de filtrare până la refuz în suport.

■ **Atenție:** capacul se va închide numai dacă este introdus sacul de filtrare.

### Curățarea filtrului de protecția a motorului

Filtrul de protecție a motorului trebuie curățat la intervale regulate prin scuturare, respectiv prin spălare!

#### Figură 21

■ Deschideți capacul compartimentului de praf (vezi figura 19).

■ Scoateți filtrul de protecție a motorului în direcția săgeții.

■ Curățați filtrul de protecție a motorului prin scuturare.

■ Dacă filtrul de protecție este foarte murdar atunci el trebuie spălat.

Lăsați apoi filtrul să se usuce cel puțin 24 ore.

■ După curățare se introduce filtrul protector motor în aparat și se închide capacul compartimentului de praf.

### Schimbarea filtrului Micro-Higiene

Când se schimbă: la fiecare pachet nou de filtre de schimb

#### Figură 22

■ Deschideți capacul compartimentului de praf (vezi figura 19).

■ Deblocați suportul filtrului prin apăsarea pârghiei de blocare în direcția săgeții.

■ Scoateți filtrul Micro-Higiene. Introduceți în aparat noul filtru Micro-Higiene.

■ Puneți suportul filtrului în aparat și blocați-l.

### Înlocuirea microfiltrului de cărbune activ

Dacă aparatul este dotat cu un filtru micro cu carbon activ, atunci acesta trebuie schimbat la fiecare șase luni.

#### Figură 23

■ Deschideți capacul compartimentului de praf (vezi figura 19).

■ Deblocați suportul filtrului prin apăsarea pârghiei de blocare în direcția săgeții.

■ Scoateți microfiltrul de cărbune activ.

■ Introduceți noul filtru micro cu carbon activ.

■ Puneți suportul filtrului în aparat și blocați-l.

### Înlocuirea filtrului Hepa

Dacă aparatul Dumneavoastră este dotat cu un filtru Hepa, acesta trebuie schimbat anual.

#### Figură 24

■ Deschideți capacul compartimentului de praf (vezi figura 19).

■ Deblocați filtrul Hepa prin acționarea în direcția săgeții a pârghiei de blocare, și scoateți-l din aparat.

■ Introduceți noul filtru Hepa și închideți-l.

După aspirarea prafului fin se va curăța filtrul protector motor, eventual se va schimba filtrul Micro-Higiene, filtrul micro cu carbon activ sau filtrul HEPA.

## Întreținere

Înainte de fiecare curățări a aspiratorului, acesta trebuie deconectat și ștecherul trebuie scos din priză. Aspiratorul și accesoriile din material plastic pot fi întreținute cu ajutorul unui produs obișnuit din comerț pentru curățat materiale plastice.

■ **Nu folosiți detergenți abrazivi, produse pentru curățat**  
● **sticlă sau produse de curățat universale. Nu scufundați niciodată aspiratorul în apă.**

Compartimentul de praf poate fi aspirat, dacă este necesar, cu un alt aspirator sau poate fi curățat simplu cu o cârpă de praf uscată/ perie de praf.

Ne rezervăm dreptul la modificări tehnice.

Ми раді, що Ви обрали пилосос серії BSG4 від компанії Bosch.

В цій інструкції з експлуатації представлено різні моделі BSG4. Тому можливо у Вашій моделі не буде всіх описаних характеристик обладнання та функцій. Використовуйте лише оригінальне приладдя фірми Bosch, спеціально розроблене для отримання максимального результату прибирання з Вашим пилососом.

Будь ласка, збережіть дану інструкцію з експлуатації. Якщо пилосос передається новому власнику, інструкцію з експлуатації слід передати разом із ним.

### Розгорніть сторінки з рисунками!

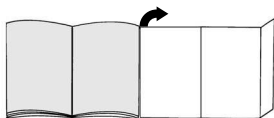

## Склад пилососа

- 1 Насадка для підлоги з перемикачем із рознімною муфтою\*
- 2 Насадка для твердої підлоги\*
- 3 Щітка "TURBO-UNIVERSAL®-для підлоги\*
- 4 Труба телескопічна з пересувною манжетою та рознімною муфтою\*
- 5 Труба\*
- 6 Ручка шланга\*
- 7 Всмоктувальний шланг
- 8 Насадка-щітка меблева\*
- 9 Насадка для м'яких меблів\*
- 10 Вузька насадка\*
- 11 Універсальна насадка\*
- 12 Тимчасове кріплення
- 13 Шнур живлення
- 14 Фільтр вихлопу
- 15 Кнопка вмикання/вимикання з електронним регулятором потужності всмоктування\*
- 16 Захисний фільтр двигуна, який можна мити
- 17 Кнопка зупинки (на тильному боці пилососа)
- 18 Фільтрувальний пакет
- 19 Кришка відсіку для пилу
- 20 Ручки (спереду та ззаду)
- 21 Індикатор замінування фільтра\*
- 22 Вихлопні з'ратки

\*факультативне обладнання

## Запасні частини та спеціальне обладнання

### A Комплект змінних фільтрувальних пакетів

- ФільтрG (BBZ41FG)
- Для найкращого результату: Gplus (BBZ41GPLUS)

Включає:

4 змінних пилосбірники з засувками

1 фільтр "Micro-Hygiene"

<http://www.dust-bag-bosch.com>

### B Тканинний фільтрувальний пакет

**(фільтрувальний пакет тривалого використання)**  
BBZ10TFG

Фільтрувальний пакет багаторазового використання з кріпленням на велькро.

### C Фільтр "HEPA" BBZ153HFB

Додатковий фільтр для чистого вихлопного повітря.

Рекомендовано для хворих на алергію. Замінювати щороку.

### D Мікрофільтр на активованому вугіллі BBZ192MAF

Поєднані мікрофільтр та фільтр на активованому вугіллі. Попереджає появу сторонніх запахів на тривалий час. Замінювати щопівроку. Замініть рамку з фільтром на активованому вугіллі на таку, що містить також мікрофільтр.

**Зауваження!** Заборонено поєднувати фільтр "HEPA" та Мікрофільтр на активованому вугіллі .

### E Щітка "TURBO-UNIVERSAL® для полірування BBZ42TB

Чищення щіткою та всмоктування пилу за одну операцію на м'яких меблях, матрацах, сидіннях автомобілів тощо. Особливо надається до чищення від шерсті тварин. Щітка приводиться в рух потоком повітря, що його створює пилосос. Електричне живлення їй не потрібне.

### F Щітка TURBO-UNIVERSAL® для підлоги BBZ102TBV

Чищення щіткою та всмоктування пилу за одну операцію на килимах та килимових покриттях із коротким ворсом або інших схожих поверхнях. Особливо надається до чищення від шерсті тварин. Щітка приводиться в рух потоком повітря, що його створює пилосос. Електричне живлення їй не потрібне.

### G Насадка для твердої підлоги BBZ123HD

Для чищення гладких підлог (паркетних, з плитки, теракоти тощо)

## Застосування за призначенням

Цей пилосос призначений тільки для побутового, а не для професійного використання.

Використовуйте пилосос згідно вказівок наведених у інструкції з експлуатації.

Виробник не відповідатиме за можливі збитки



внаслідок неналежного використання пилососу або його неправильного обслуговування. Ретельно виконуйте наведені далі настанови!

#### **Пилосос може використовуватися тільки з:**

- фірмовими пилосбірниками
- фірмовими запасними частинами, приладам та спеціальним обладнанням

## **Настанови щодо безпеки**

Цей пиросос відповідає загально прийнятним правилам щодо технічних засобів та стандартам з правил безпеки.

- Під'єднуйте пиросос до електромережі тільки у відповідності з даними паспортної таблички.
- Заборонено використовувати без пилосбірника.  
=> Пилосос може зазнати uszkodжень!
- Діти до 8 років, особи з фізичними чи розумовими вадами або особи, які не мають достатнього досвіду та знань, можуть користуватися приладом, лише якщо знаходяться під наглядом або навчені правильному користуванню пирососом та усвідомлюють можливі ризики.
- Дітям заборонено гратися з приладом.
- Дітям забороняється без нагляду проводити очищення або користувацьку обслуговування.

#### **Пилосос не можна використовувати для:**

- чищення людей чи тварин
- відсмоктування:
  - шкідливих для здоров'я речовин, гострих, гарячих або розжарених речовин
  - вологих або рідких речовин
  - легкозаймистих або вибухонебезпечних матеріалів та газів
  - пополу з печей або пристроїв центрального опалення
  - тонерного порошку з принтерів або ксероксів
- Під час роботи пирососу не наближайте до голови трубки та насадку.  
=> Це може призвести до травмування!
- Під час прибирання ставте прилад на тверду, надійну поверхню.
- Прибираючи сходи, завжди розташовуйте прилад нижче за себе.
- В наступних випадках необхідно припинити експлуатацію приладу та зв'язатись із сервісною службою:
  - коли пошкоджене мережеве живлення
  - якщо Ви випадково всмоктали пирососом рідину або якщо рідина потрапила всередину приладу
  - якщо приклад впав
- Не використовуйте кабель живлення для перенесення/транспортування пирососу.

- При довготривалій багатогодинній роботі слід повністю витягнути шнур живлення.
- Від'єднуючи кабель живлення від мережі, тягніть не за сам кабель, а за вилку.
- Слідкуйте, щоб кабель живлення не перегинався через гострі краї та ніде не був затиснутий.
- Перед виконанням будь-яких операцій по ремонту і технічному обслуговуванню пирососа, від'єднуйте його від електромережі.
- Не використовуйте несправний пиросос. При виявленні несправності від'єдняйте пиросос від електромережі.
- Щоб уникнути небезпеки, ремонт та заміну запчастин пирососу повинен здійснювати лише сертифікований технічний персонал.
- Пилосос слід захищати від впливу несприятливих кліматичних умов, вологі, джерел тепла.
- Пилосос не призначений для використання при будівельних роботах.  
=> Збирання будівельного сміття може призвести до пошкодження пирососа.
- Після завершення роботи пиросос необхідно вимкнути.
- Прилад, що відпрацював свій строк експлуатації, потрібно привести в неробочий стан і передати для належної утилізації.
- Пластикові пакети та пилку необхідно зберігати та утилізувати поза межами досяжності маленьких дітей(небезпека задихнутись).
- забороняється лити на пилосбірник або фільтри (захисний фільтр мотора, випускний фільтр тощо) легкозаймисті речовини або речовини з високим вмістом етилового спирту.

## **Утилізація**

- **Упаковка**  
Упаковка захищає пиросос від пошкодження під час транспортування. Вона виготовлена з екологічно чистих матеріалів та може перероблюватися. Непотрібні пакувальні матеріали здайте в пункт приймання вторсировини.
- **Відпрацьовані прилади**  
Старі прилади містять цінні матеріали. Тому здайте прилад, строк експлуатації якого закінчився, продавцю або на спеціальний пункт приймання для подальшої переробки. За роз'ясненнями, як саме утилізувати відходи, звертайтеся до продавця або до місцевої комунальної служби.
- **Утилізація фільтру та пилосбірника**  
Фільтр та пилосбірник виготовлені з екологічно чистих матеріалів. Вони можуть утилізуватися як побутове сміття, якщо в них немає речовин, недопустимих для останнього.

#### **Зауваження**

- Пилосос слід вмикати тільки в розетку з встановленим запобіжником не менш як на 16 А! Якщо запобіжник спрацює одразу після вмикання пирососу, це може означати, що до цієї

мережі приєднані ще якісь електроприлади з високою сумарною споживаною потужністю. Щоб попередити спрацювання запобіжника, вмикайте прилад на мінімальну потужність, а потім поступово її збільшуйте.

## Перш ніж розпочати роботу

### Рис. 1\*

З'єднайте ручку зі шлангом; спрацює фіксатор.

### Рис. 2\*

Вставте вузьку насадку та насадку для м'яких меблів в тримач, як показано на рисунку.

## Підготовка до роботи

### Рис. 3

- Вставте штуцер всмоктувального шланга в гніздо на кришці.
- При від'єднанні всмоктувального шланга натисніть одночасно на обидва виступи та витягніть шланг.

### Рис. 4\*

- З'єднайте рукоятку з всмоктувальною/ телескопічною трубою.
- Вставте рукоятку в телескопічну трубу та поверніть. Аби від'єднати, натисніть на рознімну муфту та витягніть телескопічну трубу.

### Рис. 5\*

- Вставте трубу в патрубок насадки для підлоги.
- Для надійного з'єднання вставте телескопічну трубу в патрубок насадки для підлоги та поверніть. Аби від'єднати, натисніть на рознімну муфту та витягніть телескопічну трубу.

### Рис. 6\*

- З'єднайте труби між собою.
- Пересувну кнопку або пересувну манжету на телескопічній трубі зсуньте у напрямку стрілки та встановіть потрібну довжину труби.

### Рис. 7

Візьміть шнур живлення за вилку, витягніть на потрібну довжину та вставте вилку в розетку.

### Рис. 8

- вмикання/вимикання
- Ваш прилад устаткований занурюваним регулятором.
- Для того, щоб включити прилад, необхідно натиснути регулятор у напрямку стрілки до упору та відпустити. Регулятор вийде з заглиблення.
- Для вимкнення приладу регулятор слід знову натиснути до упору. Регулятор знову вийде у заглиблення.

### Рис. 9 регулювання потужності всмоктування

- Повертаючи регулятор у напрямку стрілки, можна плавно встановити потужність всмоктування.



Низький режим всмоктування  
(на індикаторі відображається лише 1 риска)  
Для чищення делікатних тканин, наприклад, тюлю.



Середній режим всмоктування  
(на індикаторі відображаються 2 риси)  
Для щоденного чищення з незначним забрудненням.



Високий режим всмоктування  
(на індикаторі відображаються всі 3 риси)  
Для чищення сильно забрудненого килимового покриття, твердої підлоги та при стійкому забрудненні.

- Потужність всмоктування автоматично встановлюється залежно від покриття підлоги, щойно регулятор був повернутий у напрямку стрілки над після клацання. На індикаторі засвітилися три риси. По цьому Ви можете розпізнати встановлену потужність всмоктування.

Увага: ніжні матеріали, наприклад, тюль, не можна пілососити на автоматичних установках.

## Чищення

### Рис. 10

Перемикач насадки для підлоги:

- Килимове покриття та килими



- тверда підлога



### Увага!

У залежності від властивостей Вашої твердої підлоги (наприклад, шорстка груба плитка) насадка для підлоги може швидко зношуватися. Тому потрібно регулярно перевіряти нижню частину насадки. Зношена нижня частина насадки з гострими краями може пошкодити легкоушкоджувану тверду підлогу, наприклад, паркет або лінолеум. Виробник не відповідатиме за можливі збитки, спричинені зношеною насадкою для підлоги.

### Рис. 11

Витягніть з тримача насадку для м'яких меблів та вузьку насадку, як показано на рисунку.

### Рис. 12\*

Пилосос із додатковим обладнанням  
Вставте ручку або трубу в потрібну насадку:

- Вузька насадка: для чищення щілин, кутів тощо.
- Насадка для м'яких меблів: для чищення м'яких меблів, порт'єр тощо.
- Насадка-щітка меблева  
Для чищення віконних рам, шаф, профілів тощо.
- Насадка для твердої підлоги  
Для чищення твердого покриття на підлозі (плитки, паркету тощо)

#### Рис. 13

По використанні вставте вузьку насадку та насадку для м'яких меблів в тримач, як показано на рисунку.

#### Щітка "Turbo"

Якщо пиросос укомплектований щіткою "Turbo", див. настанови щодо застосування та обслуговування у відповідній Інструкції з експлуатації, що додається.

#### Рис. 14

Під час коротких перерв в роботі можна користуватися тимчасовим кріпленням, що знаходиться на тильному боці пирососа.

Після вимкнення пирососа вставте виступ на штуцері насадки у паз на тильному боці пирососа.

#### Рис. 15

Під час чищення, зокрема, на сходах, пиросос можна переносити, тримаючи його за ручку.

## Закінчення роботи

#### Рис. 16

Витягніть вилку з розетки.

Смикніть і відпустіть шнур живлення (шнур автоматично накрутиться на барабан).

#### Рис. 17

Для пересування та перенесення пирососу можна використовувати кнопку зупинки, яка знаходиться на тильному боці пирососа.

Поставте пиросос вертикально. Уставте виступ на штуцері насадки у відповідний паз знизу на корпусі пирососа.

## Замінювання фільтрів

### Замінювання фільтрувального пакета

#### Рис. 18\*

a) Якщо під час чищення підлоги насадкою для підлоги в режимі сильного всмоктування індикатор замінювання фільтра на кришці пирососа повністю жовтий, фільтрувальний пакет потрібно замінити, навіть якщо він не повний. У цьому випадку замінювання пакету зумовлене особливостями очищуваного матеріалу.

Перевірте, чи не забилися сміттям насадка, труба або шланг, оскільки при цьому індикатор теж може сповістити про необхідність замінювання фільтра.

b) Відокремте рукоятку від шлангу, аби видалити засмічення.

#### Рис. 19 відкрити кришку

■ Проверніть регулятор до упору та занурте його у заглиблення приладу.

■ Увага: Кришку дозволяється відкривати лише із зануреним регулятором.

■ Для обслуговування пирососу відкрийте кришку, натиснувши на важіль-заскочку в напрямку стрілки.

#### Рис. 20

a) Потягнувши за ручку-засувку, можна закрити та витягнути фільтрувальний пакет.

b) Всуňte новий фільтрувальний пакет в тримач до упору.

■ Увага: Кришка закріється, тільки якщо встановлений відповідний фільтрувальний пакет.

### Чищення захисного фільтра двигуна

Обов'язково регулярно витрушуйте або мийте захисний фільтр двигуна!

#### Рис. 21

■ Відкрийте кришку відсіку для пилу (див. рис. 19).

■ Витягніть захисний фільтр двигуна в напрямку стрілки.

■ Витрусіть захисний фільтр двигуна.

■ Якщо захисний фільтр двигуна сильно забруднений, промийте його.

Після цього залишіть фільтр для просушування принаймні на добу.

■ Після чищення вставте захисний фільтр двигуна в пиросос та закрийте кришку відсіку для пилу.

### Замінювання фільтра „Micro-Hygiene“

Коли слід замінювати фільтр: разом із новим комплектом змінних фільтрувальних пакетів

#### Рис. 22

■ Відкрийте кришку відсіку для пилу (див. рис. 19).

■ Для обслуговування розблокуйте фільтр, потягнувши за ручку-заскочку тримача в напрямку стрілки.

■ Витягніть фільтр "Micro-Hygiene". Встановіть новий фільтр "Micro-Hygiene" в пиросос.

■ Встановіть та зафіксуйте тримач фільтра.

### Замінювання мікрофільтра на активованому вугіллі

Якщо пиросос обладнаний мікрофільтром на активованому вугіллі, замінійте фільтр щопівроку.

#### Рис. 23

■ Відкрийте кришку відсіку для пилу (див. рис. 19).

■ Для обслуговування розблокуйте фільтр, потягнувши за ручку-заскочку тримача в напрямку стрілки.

■ Витягніть мікрофільтр на активованому вугіллі.

■ Встановіть новий мікрофільтр на активованому вугіллі.

■ Встановіть та зафіксуйте тримач фільтра.

## صورة 22

### Замінування фільтра „Hera“

Якщо пилосос обладнаний високоєфективним сухим фільтром „Hera“, замінійте його щороку.

#### Рис. 24

- Відкрийте кришку відсіку для пилу (див. рис. 19).
- Для обслуговування розблокуйте фільтр, потягнувши за важіль-засчокку в напрямку стрілки, та витягніть його з пилососа.
- Встановіть новий фільтр "Hera" та зафіксуйте його.

Після збирання дрібного пилу потрібно почистити захисний фільтр двигуна, а при потребі – замінити фільтр "Micro-Hygiene", мікрофільтр на активованому вугіллі або фільтр "HEPA".

### Обслуговування

Перед початком чищення пилососа обов'язково вимкніть його та від'єднайте від електромережі. Пилосос та його обладнання з пластмаси мийте за допомогою звичайних мийних засобів для пластмаси.

- **Не використовуйте абразивні засоби, мийні засоби для скла або універсальні мийні засоби.**
- **Заборонено занурювати пилосос у воду!**

Відсік для пилу можна почистити за допомогою іншого пилососа або просто протерти сухою ганчіркою та почистити щіткою від пилу.

Технічні характеристики можуть змінюватися без попередження.

- افتح غطاء حيز تجميع الأتربة (انظر صورة 20).
- قم بتحرير قفل حامل الفلتر بالضغط على ذراع القفل في اتجاه السهم.
- أخرج الميكروفلتر الصحي. قم بتركيب الميكروفلتر الصحي الجديد في المكنسة.
- قم بتركيب حامل الفلتر في المكنسة، وثبته.

تغيير ميكروفلتر الفحم النشط  
إذا كانت مكنستك مزودة بميكروفلتر الفحم النشط فيجب تغييره كل ستة أشهر.

## صورة 23

- افتح غطاء حيز تجميع الأتربة (انظر صورة 20).
- قم بتحرير حامل الفلتر بالضغط على ذراع القفل في اتجاه السهم.
- أخرج ميكروفلتر الفحم النشط.
- قم بتركيب ميكروفلتر الفحم النشط الجديد.
- قم بتركيب حامل الفلتر في المكنسة، وثبته.

### تغيير فلتر Hera

إذا كانت مكنستك مزودة بالفلتر Hera، فيجب تغييره سنويًا.

## صورة 24

- افتح غطاء حيز تجميع الأتربة (انظر صورة 20).
- قم بتحرير الفلتر Hera بالضغط على ذراع القفل في اتجاه السهم ثم أخرجته من المكنسة.
- قم بتركيب الفلتر Hera الجديد في المكنسة، وثبته.

بعد شطف جزئيات أتربة دقيقة قم بتنظيف فلتر حماية المحرك،  
وقم عند اللزوم بتغيير الميكروفلتر الصحي، أو ميكروفلتر  
الفحم النشط أو الفلتر HEPA.

### العناية

قبل كل مرة يتم فيها تنظيف المكنسة يجب أولاً إيقافها، وقلع  
القابس الكهربائي من المقبس. يمكن العناية بالمكنسة وكذلك  
الملحقات التكميلية المصنوعة من البلاستيك باستخدام أحد  
منظفات البلاستيك المتداولة في الأسواق.

- لا تستخدم أية مواد خادشة أو المنظفات الخاصة بالزجاج
- أو تلك المنظفات التي تستخدم لجميع الأغراض. ولا تضع  
المكنسة في الماء أبداً.

عند الحاجة يمكن تنظيف حيز تجميع الأتربة باستخدام مكنسة  
أخرى أو حتى باستخدام فوطة تنظيف/فرشاة تنظيف جافة.

نحتفظ بحق إدخال أية تعديلات فنية.

**صورة 12\*** التنظيف باستخدام الملحقات التكميلية الإضافية

قم بتركيب رأس التنظيف - حسب الحاجة - إما في ماسورة الشفط أو في المقبض:

(a) رأس تنظيف الشقوق لتنظيف الشقوق والأركان وخلافه.

(b) رأس تنظيف المفروشات لتنظيف مفروشات الأثاث والسائتر وخلافه.

(c) فرشاة تنظيف الأثاث

لتنظيف إطارات النوافذ وخزانات الملابس والأماكن الغائرة (البروفيلات) وخلافه.

(d) رأس تنظيف الأرضيات الصلبة لتنظيف الأرضيات الصلبة (البلاط والباركيه وخلافه)

### صورة 13

بعد الاستعمال أدخل رأس تنظيف الشقوق ورأس تنظيف المفروشات في تجويف الملحقات التكميلية، كما هو موضح في الصورة.

### الفرشاة التوربو

إذا كانت مكنتك مزودة بفرشاة توربو، فيرجى الرجوع إلى تعليمات الاستعمال المرفقة بها لمعرفة إرشادات الاستعمال والصيانة.

### صورة 14

عند التوقف عن التنظيف لفترة قصيرة يمكنك استعمال وسيلة المساعدة على تثبيت المكنتة الموجودة في الجزء الخلفي للمكنتة.  
بعد إيقاف المكنتة أدخل الخطاف الموجود في رأس تنظيف الأرضيات في التجويف الموجود في الجزء الخلفي للمكنتة.

### صورة 15

يمكن أيضاً حمل المكنتة من المقبض عند التنظيف على السلاالم مثلاً.

### بعد انتهاء التنظيف

### صورة 16

أخلع القابس الكهربائي من مصدر التيار.  
اجذب كابيل الكهرباء جذبة قصيرة ثم اتركه (فيتم لف الكابيل أوتوماتيكياً).

### صورة 17

لتخزين/ نقل المكنتة يمكنك استعمال السنادة الموجودة بالجزء السفلي من المكنتة.  
أوقف المكنتة بشكل قائم. أدخل الخطاف الموجود في رأس تنظيف الأرضيات في التجويف الموجود بالجزء السفلي للمكنتة.

## تغيير الفلتر

### استبدال كيس الفلتر

### صورة 18\*

(a) إذا أضاء مبيّن تغيير الفلتر الموجود في الغطاء بالكامل باللون الأصفر بينما رأس تنظيف الأرضيات مرفوعة عن الأرض وقوة الشفط مضبوطة على أقصى درجة، فإنه يجب تغيير كيس الفلتر حتى إذا لم يكن قد امتلأ بالكامل، حيث تكون نوعية الأشياء الموجودة في الفلتر هي السبب في تغييره. يجب ألا يكون هناك أي انسداد في رأس التنظيف وماسورة الشفط وخرطوم الشفط، حيث يتسبب ذلك في إضاءة مبيّن تغيير الفلتر.

(b) للتخلص من الأجسام المحشورة يمكن بسهولة فك المقبض من الخرطوم.

### صورة 19 فتح الغطاء

- اضغط زر التحكم حتى النهاية بحيث يستقر داخل جسم المكنتة.
- تنبيه: لا تقم بفتح الغطاء إلا عندما يكون زر التحكم مستقراً داخل جسم المكنتة.
- افتح الغطاء بالضغط على ذراع القفل في اتجاه السهم.

### صورة 20

(a) أغلق كيس الفلتر بجذب طرف القفل ثم أخرجه من المكنتة.  
(b) أدخل كيس الفلتر الجديد في الحامل حتى النهاية.  
تنبيه: لا يمكن غلق الغطاء إلا عندما يكون كيس الفلتر مركباً.

### تنظيف فلتر حماية المحرك

ينبغي تنظيف فلتر حماية المحرك على فترات منتظمة من خلال نفضه أو غسله جيداً!

### صورة 21

- افتح غطاء حيز تجميع الأتربة (انظر صورة 20).
- اسحب فلتر حماية المحرك للخارج في اتجاه السهم.
- قم بتنظيف فلتر حماية المحرك من خلال نفضه.
- في حالة اتساخ فلتر حماية المحرك بشدة ينبغي غسله جيداً.
- بعد ذلك اترك الفلتر لمدة ٢٤ ساعة على الأقل ليجف.
- بعد تنظيف فلتر حماية المحرك، قم بتركيبه في المكنتة وأغلق غطاء حيز تجميع الأتربة.

### تغيير الميكرولتر الصحي

متى يجب تغيير الفلتر: مع كل عبوة جديدة لفلترات الغيار

## قبل الاستخدام لأول مرة

### صورة 1\*

قم بتركيب المقبض في خرطوم الشفط، وثبته.

### صورة 2\*

أدخل رأس تنظيف الشقوق ورأس تنظيف المفروشات ف تجويف الملحقات التكميلية، كما هو موضح في الصور

### التشغيل

### صورة 3

(a) قم بتهيئة عنق خرطوم الشفط في فتحة الشفط الموجودة بالغطاء.

(b) عند فك خرطوم الشفط اضغط على طرفي التثبيت معا واسحب الخرطوم للخارج.

### صورة 4\*

(a) قم بتركيب المقبض في ماسورة الشفط/ الماسورة التلسكوبية.

(b) أدخل المقبض في الماسورة التلسكوبية حتى يثبت. لفك الماسورة اضغط على حلقة التحرير واسحب الماسورة التلسكوبية للخارج.

### صورة 5\*

(a) قم بتركيب ماسورة الشفط في عنق رأس تنظيف الأرضيات (b) أدخل الماسورة التلسكوبية في عنق رأس تنظيف الأرضيات حتى تثبت تماما.

لفك الماسورة اضغط على حلقة التحرير واسحب الماسورة التلسكوبية للخارج.

### صورة 6\*

(a) قم بتركيب أجزاء ماسورة الشفط معاً.  
(b) حرر الماسورة التلسكوبية من خلال تعديل وضع الإسورة الانزلاقية/ الزر الانزلاقي في اتجاه السهم، واضبط الطول المرغوب.

### صورة 7

أمسك كابل الكهرباء من القابض، واجذبه للخارج حتى يصل إلى الطول المرغوب، ثم ضع القابض الكهربائي في المقبض.

### صورة 8 التشغيل/الإيقاف

- تم تزويد مكنتك بزر تحكم انضغاطي.
- لتشغيل المكنتة اضغط زر التحكم في اتجاه السهم حتى النهاية، ثم اتركه. فيبرز زر التحكم للخارج.
- لإيقاف المكنتة اضغط زر التحكم من جديد للدخل حتى النهاية، فيدخل زر التحكم في جسم المكنتة.

### صورة 9 التحكم في قوة الشفط

(a) من خلال إدارة زر التحكم في اتجاه السهم يمكن ضبط قوة الشفط المرغوبة بشكل سلس.

نطاق الأداء المنخفض

(يضيء قطاع واحد بالمبين)  
لتنظيف الأقمشة الحساسة،  
كالستائر على سبيل المثال.

نطاق الأداء المتوسط

(يضيء قطاعان بالمبين)  
للتنظيف اليومي في حالات الاتساع البسيط.

نطاق الأداء العالي

(تضيء القطاعات الثلاثة بالمبين)  
لتنظيف الأرضيات غير الحساسة ولتنظيف الأرضيات الصلبة وفي حالات الاتساع الشديد.

(b) يتم ضبط قوة الشفط أوتوماتيكياً تبعاً لطبيعة الأرضية، وذلك بمجرد إدارة زر التحكم في اتجاه السهم متجاوزاً نقطة المقاومة.

تضيء القطاعات الثلاثة بالمبين.  
بعد ذلك يمكنك معرفة قوة الشفط المضبوطة للمكنتة من خلال مبين القطاعات.

■ تنبيه: الأقمشة الحساسة مثل الستائر لا يجوز تنظيفها بينما المكنتة على الوضع الأوتوماتيكي.

### صورة 10

ضبط رأس تنظيف الأرضيات:

■ السجاد والموكيت <=

■ الأرضيات الملساء <=

### تنبيه!

تتعرض رؤوس تنظيف الأرضيات للتآكل نوعاً ما، وذلك تبعاً لطبيعة الأرضية الصلبة (مثلاً البلاط الخشن غير الأملس). لذلك يتعين عليك فحص القاعدة المتحركة لرأس التنظيف على فترات منتظمة. فالقواعد المتآكلة حادة الحواف لرؤوس تنظيف الأرضيات يمكن أن تسبب في حدوث أضرار للأرضيات الصلبة الحساسة مثل الباركيه أو مشمع الأرضية الليثوليوم. ولا تعتبر الجهة الصانعة مسؤولة عن الأضرار التي قد تنتج عن استخدام رأس متآكلة لتنظيف الأرضيات.

### صورة 11

أخرج رأس تنظيف المفروشات ورأس تنظيف الشقوق من تجويف الملحقات التكميلية كما هو موضح في الصورة.

## إرشادات التخلص من المخلفات

### ■ عبوة التغليف

تعمل عبوة التغليف على حماية المكنسة من التعرض للضرر أثناء نقلها. وهي مكونة من مواد غير ضارة بالبيئة، لذا يمكن إعادة تدويرها. تخلص من مواد التغليف التي لم تعد هناك حاجة إليها بتسليمها إلى مستودعات التجميع التابعة لنظام إعادة استغلال المخلفات «Grüner Punkt» (النقطة الخضراء).

### ■ المكناس القديمة

تحتوي المكناس القديمة على العديد من المواد ذات القيمة. لذلك قم بتسليم مكنستك المستهلكة إلى التاجر الذي تتعامل معه أو إلى أحد مراكز إعادة التدوير، حتى يتم إعادة الانتفاع بها مرة أخرى. للاستعلام عن أحدث سبل التخلص من المواد والأجهزة القديمة توجه من فضلك إلى التاجر الذي تتعامل معه أو إلى رئاسة الحي الذي تتبعه.

### ■ التخلص من الفلتر وكيس الفلتر

الفلتر وكيس الفلتر مصنوعان من مواد غير ضارة بالبيئة. وطالما أنهما لا يحتويان على أية مواد يُحظر إلقاؤها ضمن القمامة المنزلية، فإنه يمكن التخلص منهما ضمن القمامة المنزلية العادية.

### انتبه من فضلك

يجب تأمين المقبس عن طريق مصهر ١٠ أمبير على الأقل.

إذا حدث واحترق المصهر الكهربائي في إحدى مرات تشغيل المكنسة، فقد يكون ذلك بسبب توصيل أجهزة كهربائية أخرى ذات استهلاك عالٍ للتيار بنفس الدائرة الكهربائية في نفس الوقت. يمكن تفادي احتراق المصهر الكهربائي، وذلك بضبط المكنسة على أدنى درجة للشفط قبل تشغيلها ثم اختيار درجة شفط أعلى بعد ذلك.

■ لا تستخدم كابيل الكهرباء في حمل/نقل المكنسة.  
■ في حالة تشغيل المكنسة لعدة ساعات متواصلة يجب سحب كابيل الكهرباء بالكامل للخارج.

■ لفصل المكنسة عن التيار الكهربائي لا تجذب كابيل الكهرباء، بل اجذب القابيس.

■ لا تمرر كابيل الكهرباء على حواف حادة أثناء سحبه ولا تجعله يتعرض للانحسار.  
■ قبل القيام بأية أعمال على المكنسة والملحقات التكميلية افصل القابيس الكهربائي عن مصدر التيار.

■ لا تقم بتشغيل المكنسة إذا كان بها تلف. وفي حالة ظهور أي خلل افصل القابيس الكهربائي عن مصدر التيار.

■ لتجنب التعرض للأخطار لا يجوز أن تتم عمليات الإصلاح واستبدال قطع غيار المكنسة إلا لدى مركز خدمة العملاء المعتمد.

■ يجب حماية المكنسة من تأثير عوامل الطقس والرطوبة ومصادر الحرارة.

■ المكنسة غير مناسبة للاستخدام في أماكن البناء. => شفت مخلفات البناء قد يلحق الضرر بالمكنسة.

■ يجب إيقاف المكنسة في حالة عدم استخدامها.

■ يلزم على الفور تعطيل الأجهزة القديمة وجعلها غير صالحة للاستخدام ثم التخلص منها بعد ذلك بالطرق الصحيحة المقررة.

■ يجب حفظ الأكياس البلاستيكية والرقاقات

بعيدا عن متناول الأطفال والتخلص منها (خطر الاختناق).

■ لا تضع أية مواد قابلة للاشتعال أو محتوية على كحول على الفلاتر (كيس الفلتر، فلتر حماية المحرك، فلتر الطرد وخلافه).



## لا يجوز استعمال المكنسة في الأعمال التالية:

- تنظيف الأشخاص أو الحيوانات
- شطف:

- المواد الضارة بالصحة أو الساخنة أو الملتهية أو الأجسام حادة الحواف
- المواد الرطبة أو السائلة
- الغازات والمواد سريعة الاشتعال أو المتفجرة
- الرماد والسخام من المدافئ الحجرية وأنظمة التدفئة المركزية
- مسحوق الحبر من الطابعات وماكينات التصوير.

- يجب إبعاد المقبض ورؤوس التنظيف والماسورة عن الوجه عند تشغيل المكنسة.
- => والا فسيكون هناك خطر من التعرض للإصابة!
- عند تشغيل المكنسة، يراعى وضعها على سطح ثابت وآمن.
- عند تشغيل المكنسة على الدرج (السالام) يجب أن تكون دائما في مستوى أدنى من مستوى المستخدم.

- في الحالات التالية يجب إيقاف المكنسة على الفور والاتصال بمركز خدمة العملاء:
- إذا كان كابل الكهرباء تالفا.
- في حالة شطف سائل سهواً أو في حالة توغل سائل إلى داخل المكنسة
- في حالة سقوط المكنسة.

الجهة الصانعة غير مسؤولة عن الأضرار التي قد تنتج عن الاستخدام غير المطابق للتعليمات أو الاستعمال الخاطئ، لذلك يرجى الالتزام التام بالإرشادات التالية!

لا يجوز استعمال المكنسة إلا مع استخدام:

- كيس الفلتر الأصلي
- قطع الغيار الأصلية أو الملحقات التكميلية الأصلية أو الملحقات التكميلية الخاصة الأصلية

## إرشادات الأمان

هذه المكنسة تطابق القواعد التقنية المعتمدة واشتراطات الأمان ذات الصلة.

- يجب دائما توصيل المكنسة وتشغيلها وفقا للبيانات المحددة في لوحة الصنع.
- لا تستخدم المكنسة أبدا للتنظيف دون كيس الفلتر.
- => وإلا فقد تتعرض المكنسة للضرر!

■ الأطفال ابتداءً من سن ٨ سنوات فما

فوق والأشخاص ذوي القدرات الجسدية أو الحسية أو العقلية المحدودة أو الذين يعانون من قصور في الخبرة و/أو ضعف في المعرفة يمكنهم استخدام هذه المكنسة إذا تم مراقبتهم أثناء ذلك أو شرح كيفية استخدام المكنسة لهم وتوعيتهم بالأخطار الناتجة عن ذلك.

- لا يجوز للأطفال اللعب بالمكنسة.
- لا يجوز للأطفال تنظيف المكنسة أو إجراء أعمال الصيانة المسموح بها للمستخدم بدون مراقبة.



## الملحقات التكميلية الخاصة

### (أ) عبوة الفلاتر البديلة

- نوع الفلتر G (BBZ41FG)
- للحصول على أعلى كفاءة: Gplus (BBZ41GPLUS)

المحتويات: ٤ أكياس للفلتر مزودة بقفل  
١ ميكروفلتر صحي

<http://www.dust-bag-bosch.com>

(ب) الفلتر القماشي (الفلتر الدائم) BBZ10TFG  
فلتر قابل لإعادة الاستخدام مزود بقفل لاصق.

### (ج) فلتر HEPA BBZ153HFB

فلتر إضافي لضمان النقاء الشديد لهواء فلتر الطرد.  
ينصح به للمصابين بالحساسية. يتم تغييره سنوياً.

### (د) الفلتر النشط الدقيق BBZ192MAF

يجمع بين فلتر الفحم النشط والفلتر الدقيق.  
يمنع الضوضاء المزعجة لمدة طويلة.  
يتم تغييره كل ستة أشهر. يتم استبدال إطار فلتر الفحم  
الدقيق بإطار الفلتر دقيق.  
انتبه من فضلك!

لا يمكن الجمع بين «فلتر Hepa» و«فلتر الفحم النشط».

### (هـ) الفرشاة التريبو® TURBO-UNIVERSAL

للمفروشات BBZ42TB

تقوم بكنس وتنظيف فرش الأثاث، والمراتب، ومقاعد  
السيارات، وما شابه في خطوة عمل واحدة.  
وتتناسب خصيصاً مع شطف شعر الحيوانات. يتم تشغيل  
أسطوانة الفرشاة يتم بواسطة تيار الشفط الناتج من  
المكنسة، لا تحتاج لمصدر كهرباء.

### (و) الفرشاة التريبو® TURBO-UNIVERSAL

للأرضيات BBZ102TBB

تقوم في خطوة عمل واحدة بكنس وتنظيف السجاد  
والموكيت قصير الوبر أو أي نوع من الأرضيات.  
وتتناسب خصيصاً مع تنظيف شعر الحيوانات. ويتم  
تشغيل أسطوانة الفرشاة يتم بواسطة تيار الشفط الناتج  
من المكنسة، حيث لا تحتاج لمصدر كهرباء.

### (ز) رأس تنظيف الأرضيات الصلبة BBZ123H4D

لتنظيف الأرضيات الملساء (الباركيه، البلاط،  
التراكوتا...)

يرجى الاحتفاظ بدليل الاستخدام. وفي حالة تسليم  
المكنسة لشخص آخر يرجى تسليمه دليل الاستخدام  
معها.

## الاستخدام المطابق للتعليمات

هذه المكنسة مخصصة للاستخدام المنزلي فقط،  
وليست مخصصة للاستخدام في أغراض تجارية.  
يجب دائماً استخدام المكنسة طبقاً للتعليمات  
المذكورة في هذا الدليل.

يسعدنا أنك قد وقع اختيارك على مكنسة ماركة Bosch من سلسلة  
الطرازات BSGL4  
يتناول دليل الاستخدام هذا شرح موديلات مختلفة من سلسلة  
الطرازات BSGL4. لذلك فمن الوارد ألا تنطبق بعض التجهيزات  
والوظائف المشروحة على موديل مكنستك.  
يتعين عليك الإقتصار على استخدام الملحقات التكميلية الأصلية من  
Bosch، حيث إنها قد تم تطويرها خصيصاً لمكنستك لتحقيق أفضل  
نتيجة تنظيف ممكنة.

قم من فضلك بفرد الصفحات التي توجد بها الصور.

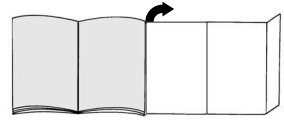

## وصف الجهاز

- 1 الرأس المتحركة لتنظيف الأرضيات، مزودة بحلقة تحرير\*
- 2 رأس تنظيف الأرضيات الصلبة\*
- 3 الفرشاة التريبو® TURBO-UNIVERSAL للأرضيات\*
- 4 الماسورة التلسكوبية المزودة بإسورة انزلاقية  
وحلقة تحرير\*
- 5 ماسورة الشفط\*
- 6 مقبض الخرطوم\*
- 7 خرطوم الشفط
- 8 فرشاة تنظيف الأثاث\*
- 9 رأس تنظيف المفروشات\*
- 10 رأس تنظيف الشقوق\*
- 11 رأس التنظيف المدمجة\*
- 12 وسيلة المساعدة على تثبيت المكنسة
- 13 كابل الكهرباء
- 14 فلتر الطرد
- 15 زر التشغيل/الإيقاف المزود بمنظم شدة الشفط  
الإلكتروني\*
- 16 فلتر حماية المحرك، يمكن غسله
- 17 السنادة (موجودة بالجزء السفلي للمكنسة)
- 18 كيس الفلتر
- 19 غطاء حيز تجميع الأتربة
- 20 مقبض الحمل (في الجزء الأمامي والخلفي)
- 21 مبدن تغيير الفلتر\*
- 22 شبكة الطرد

\* حسب التجهيز

**DE Deutschland, Germany**

BSH Hausgeräte Service GmbH  
Zentralwerkstatt  
für kleine Hausgeräte  
Trautskirchener Strasse 6 – 8  
90431 Nürnberg

Online Auftragsstatus, Filterbeutel-  
Konfigurator und viele weitere  
Infos unter: [www.bosch-home.de](http://www.bosch-home.de)

**Reparaturservice\***

(Mo-Fr: 8.00-18.00 erreichbar)

Tel.: 01801 33 53 03

mailto:cp-servicecenter@

bshg.com

**Ersatzteilbestellung\***

(365 Tage rund um die Uhr erreichbar)

Tel.: 01801 33 53 04

Fax: 01801 33 53 08

mailto:spareparts@bshg.com

\*) 3,9 Ct./Min. aus dem Festnetz,  
Mobilfunk max. 0,42 €/Min.

**AE United Arab Emirates,**

الإمارات العربية المتحدة

BSH Home Appliances FZE

Round About 13,

Plot Nr MO-0532A

Jebel Ali Free Zone – Dubai

Tel.: 04 881 4401

mailto:service-ua@bshg.com

[www.bosch-home.com](http://www.bosch-home.com)

**AT Österreich, Austria**

BSH Hausgeräte

Gesellschaft mbH

Werkskundendienst

für Hausgeräte

Quellenstrasse 2

1100 Wien

Tel.: 0810 550 511\*

Fax: 01 605 75 51 212

mailto:vie-stoerungsannahme@

bshg.com

Hotline für Espresso-Geräte:

Tel.: 0810 700 400\*

[www.bosch-home.at](http://www.bosch-home.at)

\*innerhalb Österreichs zum Regionaltarif

**AU Australia**

BSH Home Appliances Pty. Ltd.

7-9 Arco Lane

HEATHERTON, Victoria 3202

Tel.: 1300 368 339

Fax: 1300 306 818

valid only in AUS

mailto:bshau-as@bshg.com

[www.bosch-home.com.au](http://www.bosch-home.com.au)

**BA Bosna i Hercegovina,**

Bosnia-Herzegovina

"HIGH" d.o.o.

Gradačanka 29b

71000 Sarajewo

Info-Line: 061 100 905

Fax: 033 213 513

mailto:delicnanda@hotmail.com

**BE Belgique, België, Belgium**

BSH Home Appliances S.A.

Avenue du Laerbeek 74

Laarbeeklaan 74

1090 Bruxelles – Brussel

Tel.: 070 222 141

Fax: 024 757 291

mailto:bru-repairs@bshg.com

[www.bosch-home.be](http://www.bosch-home.be)

**BG Bulgaria**

EXPO2000-service

жк.Овча купел 1

бул.Президент Линкълн

бл. 431-партер

1359 София

тел.: 0879 826 388

mobil: 087 814 50 91

mailto:service@expo2000.bg

**BH Bahrain, البحرين**

Khalaifat Est.

P.O.BOX 5111

Manama

Tel.: 1759 2233

mailto:service@khalaifat.com

**BR Brasil, Brazil**

Mabe Hortolândia

Eletrodomésticos Ltda.

Rua Barão Geraldo Rezende, 250

13020-440 Campinas/SP

Tel.: 0800 704 5446

Fax: 0193 737 7769

mailto:bshconsumidor@

ATENTO.com.br

[www.boscheletrodomesticos.com.br](http://www.boscheletrodomesticos.com.br)

**BY Belarus, Беларусь**

ООО "БСХ Бытовая техника"

тел.: 495 737 2961

mailto:mok-kdhl@bshg.com

**CH Schweiz, Suisse,**

**Svizzera, Switzerland**

BSH Hausgeräte AG

Werkskundendienst für

Hausgeräte

Fahrweidstrasse 80

8954 Geroldswil

mailto:ch-info.hausgeraete@

bshg.com

Service Tel.: 0848 840 040

Service Fax: 0848 840 041

mailto:ch-reparatur@bshg.com

Ersatzteile Tel.: 0848 880 080

Ersatzteile Fax: 0848 880 081

mailto:ch-ersatzteil@bshg.com

[www.bosch-home.com](http://www.bosch-home.com)

**CY Cyprus, Κύπρος**

BSH Ikiakes Syskeves-Service

39, Arh. Makaariou III Str.

2407 Egomi/Nikosia (Lefkosia)

Tel.: 77 77 807

Fax: 022 658 128

mailto:bsh.service.cyprus@

cytanet.com.cy

**CZ Česká Republika,**

**Czech Republic**

BSH domácí spotřebiče s.r.o.

Firemní servis domácích

spotřebičů

Pekařská 10b

155 00 Praha 5

Tel.: 0251 095 546

Fax: 0251 095 549

[www.bosch-home.com](http://www.bosch-home.com)

**DK Danmark, Denmark**

BSH Hvidevarer A/S

Telegrafvej 4

2750 Ballerup

Tel.: 44 89 89 85

Fax: 44 89 89 86

mailto:BSH-Service.dk@

BSHG.com

[www.bosch-home.dk](http://www.bosch-home.dk)

**EE Eesti, Estonia**

SIMSON OÜ

Raua 55

10152 Tallinn

Tel.: 0627 8730

Fax: 0627 8733

mailto:teenindus@simson.ee

**ES España, Spain**

En caso de avería llámenos al

numero abajo indicado, le

recogemos el aparato en su

domicilio. También puede comprar

los accesorios y productos de

mantenimiento de su aspirador.

Tel.: 902 28 88 38

BSH Electrodomésticos España

S. A. Servicio BSH al Cliente Polígono

Malpica, Calle D, Parcela 96 A

50016 Zaragoza

mailto:CAU-Bosch@bshg.com

[www.bosch-ed.com](http://www.bosch-ed.com)

**FI Suomi, Finland**

BSH Kodinkoneet Oy

Itälähdenkatu 18 A, PL 123

00201 Helsinki

Tel.: 0207 510 700

Fax: 0207 510 780

mailto:Bosch-Service-FI@

bshg.com

[www.bosch-home.fi](http://www.bosch-home.fi)

Lankapuhelimesta 8,28 snt/puhelu

+ 7 snt/min (alv 23%)

Matkapuhelimesta 8,28 snt/puhelu

+ 17 snt/min (alv 23%)

#### FR France

BSH Electroménager S.A.S.  
50 rue Ardoin – BP 47  
93401 SAINT-OUEN cedex  
Service interventions à domicile:  
01 40 10 42 15

Service Consommateurs:  
0 892 698 010 (0,34 € TTC/mn)  
mailto:soa-bosch-conso@bshg.com  
Service Pièces Détachées et  
Accessoires:  
0 892 698 009 (0,34 € TTC/mn)  
www.bosch-home.fr

#### GB Great Britain

BSH Home Appliances Ltd.  
Grand Union House  
Old Wolverton Road  
Wolverton  
Milton Keynes MK12 5PT  
To arrange an engineer visit, to  
order spare parts and accessories  
or for product advice please visit  
www.bosch-home.co.uk  
or call  
Tel.: 0844 892 8979\*

\*Calls from a BT landline will be charged at  
up to 3 pence per minute. A call set-up fee  
of up to 6 pence may apply.

#### GR Greece, Ελλάδα

BSH Ikiakes Siskeves A.B.E.  
Central Branch Services  
17 km E.O. Athinon-Lamias &  
Potamou 20  
145 64 Kifisia  
Greece – Athens  
Tel.: 2104 277 701  
Fax: 2104 277 669  
North-Greece – Thessaloniki  
Tel.: 2310 497 200  
Fax: 2310 497 220  
South-Greece – Heraklion/Kreta  
Tel.: 2810 325 403  
Fax: 2810 324 585  
Central-Greece – Patras  
Tel.: 2610 330 478  
Fax: 2610 331 832  
mailto:cs\_gr\_helpdesk@bshg.com  
www.bosch-home.gr

#### HK Hong Kong, 香港

BSH Home Appliances Limited  
Unit 1 & 2, 3rd Floor  
North Block, Skyway House  
3 Sham Mong Road  
Tai Kok Tsui, Kowloon  
Hong Kong  
Tel.: 2565 6151  
Fax: 2565 6252  
mailto:bshhkg.service@bshg.com

#### HR Hrvatska, Croatia

Andabaka d.o.o.  
Kopilica 21a  
21000 Split  
Info-Line: 021 481 403  
Info-Fax: 021 453 891  
mailto:servis@andabaka.hr

#### HU Magyarország, Hungary

BSH Háztartási Készülék  
Kereskedelmi Kft.  
Háztartási gépek márkaszervize  
Királyhágó tér 8-9  
1126 Budapest  
Hibabejelentés  
Tel.: 01 489 5461  
Fax: 01 201 8786  
mailto:hibabejelentes@bsh.hu  
Alkatrészrendelés  
Tel.: 01 489 5463  
Fax: 01 201 8786  
mailto:alkatrészrendeles@bsh.hu  
www.bosch-home.com

#### IE Republic of Ireland

BSH Home Appliances Ltd.  
Unit F4, Ballymount Drive  
Ballymount Industrial Estate  
Walkinstown  
Dublin 12  
Service Requests,  
Spares and Accessories  
Tel.: 01450 2655  
Fax: 01450 2520  
www.bosch-home.eu.uk

#### IL Israel, ישראל

C/S/B Home Appliance Ltd.  
Uliel Building  
2, Hamelacha St.  
Industrial Park North  
71293 Lod  
Tel.: 08 9777 222  
Fax: 08 9777 245  
mailto:csb-serv@zahav.net.il

#### IN India, Bhārat, भारत

BSH Customer Service Front Office  
Shop No.4, Everest Grande,  
Opp. Shanti Nagar Bus Stop,  
Mahakali Caves Road,  
Andheri East  
Mumbai 400 093

#### IS Iceland

Smith & Norland hf.  
Noatuni 4  
105 Reykjavik  
Tel.: 0520 3000  
Fax: 0520 3011  
www.sminor.is

#### IT Italia, Italy

BSH Elettrodomestici S.p.A.  
Via. M. Nizzoli 1  
20147 Milano (MI)  
Numero verde 800 829120  
mailto:mil-assistenza@bshg.com  
www.bosch-home.com

#### KZ Kazakhstan, Қазақстан

IP "Batkeyev Ildus A."  
B. Momysh-uly Str.7  
Chymkent 160018  
Tel./Fax: 0252 31 00 06  
mailto:evrika\_kz@mail.ru

#### LB Lebanon, لبنان

Teheni, Hana & Co.  
Boulevard Dora 4043 Beyrouth  
P.O. Box 90449  
Jdeideh 1202 2040  
Tel.: 01 255 211  
mailto:Info@Teheni-Hana.com

#### LT Lietuva, Lithuania

Senuku prekybos centras UAB  
Jonavos g. 62  
44192 Kaunas  
Tel.: 0372 12146  
Fax: 0372 12165  
www.senukai.lt

#### LU Luxembourg

BSH électroménagers S.A.  
13-15 ZI Breedeweues  
1259 Senningerberg  
Tel.: 26349 300  
Fax: 26349 315  
mailto:lux-service.electromenager@  
bshg.com  
www.bosch-home.com

#### LV Latvija, Latvia

General Serviss Limited  
Bullu street 70c  
1067 Riga  
Tel.: 07 42 41 37  
mailto:bt@olimpeks.lv

Elkor Serviss  
Brivibas gatve 201  
1039 Riga  
Tel.: 067 0705 20; -36  
Fax: 067 0705 24  
mailto:domoservice@elkor.lv  
www.servisacents.lv

#### MD Moldova

S.R.L. "Rialto-Studio"  
ул. Щусева 98  
2012 Кишинев  
тел./факс: 022 23 81 80  
mailto:bosch-md@mail.ru

**ME Crna Gora, Montenegro**

Elektronika komerc  
Ul. 27 Mart br.2  
81000 Podgorica  
Tel./Fax: 020 662 444  
Mobil: 069 324 812  
mailto:ekobosch.servis@t-com.me

**MK Macedonia, Македонија**  
**GORENEC**

Jane Sandanski 69 lok.3  
1000 Skopje  
Tel.: 02 2454 600  
Mobil: 070 697 463  
mailto:gorenece@yahoo.com

**MT Malta**

Oxford House Ltd.  
Notabile Road  
Mriehel BKR 14  
Tel.: 021 442 334  
Fax: 021 488 656  
www.oxfordhouse.com.mt

**MV Raajjeyge Jumhooriyyaa,  
Maledives**

Lintel Investments  
Ma. Maadheli, Majeedhee Magu  
Malé  
Tel.: 0331 0742  
mailto:mohamed.zuhuree@  
lintel.com.mv

**NL Nederland, Netherlands**

BSH Huishoudapparaten B.V.  
Taurusavenue 36  
2132 LS Hoofddorp  
Storingsmelding:  
Tel.: 088 424 4010  
Fax: 088 424 4845  
mailto:bosch-contactcenter@  
bshg.com  
Onderdelenverkoop:  
Tel.: 088 424 4010  
Fax: 088 424 4801  
mailto:bosch-onderdelen@bshg.com  
www.bosch-home.nl

**NO Norge, Norway**

BSH Husholdningsapparater A/S  
Grensevingen 9  
0661 Oslo  
Tel.: 22 66 06 00  
Fax: 22 66 05 50  
mailto:Bosch-Service-NO@  
bshg.com  
www.bosch-home.no

**NZ New Zealand**

BSH Home Appliances Ltd.  
Unit F 2, 4 Orbit Drive  
Mairangi BAY  
Auckland 0632  
Tel.: 09 477 0492  
Fax: 09 477 2647  
mailto:bshnz-cs@bshg.com  
www.bosch-home.co.nz

**PL Polska, Poland**

BSH Sprzęt Gospodarstwa  
Domowego sp. z o.o.  
Al. Jerozolimskie 183  
02-222 Warszawa  
Centrala Serwisu  
Tel.: 0801 191 534  
Fax: 022 57 27 709  
mailto:Serwis.Fabryczny@bshg.com  
www.bosch-home.pl

**PT Portugal**

BSHP Electrodomésticos Lda.  
Rua Alto do Montijo, nº 15  
2790-012 Carnaxide  
Tel.: 707 500 545  
Fax: 21 4250 701  
mailto:bshp.reparacao@bshg.com  
www.bosch-home.pt

**RO România, Romania**

BSH Electrocasnice srl.  
Sos. Bucuresti-Ploiesti,  
nr. 19-21, sect.1  
13682 Bucuresti  
Tel.: 021 203 9748  
Fax: 021 203 9733  
mailto:service.romania@bshg.com  
www.bosch-home.com

**RU Russia, Россия**

ООО "БСХ Бытовая техника"  
Сервис от производителя  
Малая Калужская 19/1  
119071 Москва  
тел.: 495 737 2961  
mailto:mok-kdhl@bshg.com  
www.bosch-home.com

**SE Sverige, Sweden**

BSH Hushållsapparater AB  
Landsvägen 32  
169 29 Solna  
Tel.: 0771 11 22 77  
mailto:Bosch-Service-SE@  
bshg.com  
www.bosch-home.se

**SG Singapore, 新加坡**

BSH Home Appliances Pte. Ltd.  
37 Jalan Pemimpin  
Union Industrial Building  
Block A, #01-03  
577177 Singapore  
Tel.: 6751 5000  
Fax: 6751 5005  
mailto:bshsgp.service@bshg.com

**SI Slovenija, Slovenia**

BSH Hišni aparati d.o.o.  
Litostrojska 48  
1000 Ljubljana  
Tel.: 01 583 08 87  
Fax: 01 583 08 89  
mailto:informacije.servis@  
bshg.com  
www.bosch-home.com

**SK Slovensko, Slovakia**

Technoservis Bratislava  
Trhová 38  
84108 Bratislava – Doubravka  
Tel.: 02 6446 3643  
Fax: 02 6446 3643  
www.bosch-home.com

**TR Türkiye, Turkey**

BSH Ev Aletleri Sanayi  
ve Ticaret A.Ş.  
Fatih Sultan Mehmet Mahallesi  
Balkan Caddesi No: 51  
34770 Ümraniye, Istanbul  
Tel.: 0 216 444 6333  
Fax: 0 216 528 9188  
mailto:careline.turkey@bshg.com  
www.bosch-home.com

**TW Taiwan, 台灣**

Achelis Taiwan Co. Ltd.  
4th floor, No. 112 Sec 1  
Chung Hsiao E Road  
Taipei ROC 100  
Tel.: 02 2321 6222  
mailto:Bosch@achelis.com.tw

**UA Ukraine, Україна**

ТОВ "БСХ Побутова Техніка"  
тел.: 044 4902095  
www.bosch-home.com

**XK Kosovo**

NTP GAMA  
Rruga Mag Prishtine-Ferizaj  
70000 Ferizaj  
Tel.: 038 502 448  
Tel.: 00377 44 172 309  
mailto:a\_service@  
gama-electronics.com

**XS Srbija, Serbia**

SZR "SPECIJALEKTRO"  
Bulevar Milutina Milanovića 34  
11070 Novi Beograd  
Tel.: 011 2147 110  
Fax: 011 2139 689  
mailto:spec.el@eunet.rs

**ZA South Africa**

BSH Home Appliances (Pty) Ltd.  
15th Road Randjespark  
Private Bag X36, Randjespark  
1685 Midrand – Johannesburg  
Tel.: 086 002 6724  
Fax: 086 617 1780  
mailto:applianceserviceza@  
bshg.com  
www.bosch-home.com



## DE Garantie

Bundesrepublik Deutschland  
siehe letzte Seite.

**Ausland:** Für dieses Gerät gelten die von der Vertretung unseres Hauses in dem Kaufland herausgegebenen Garantiebedingungen. Einzelheiten hierüber teilt Ihnen der Händler, bei dem Sie das Gerät gekauft haben, auf Anfrage jederzeit mit.

Zur Inanspruchnahme von Garantieleistungen ist in jedem Fall aber die Vorlage des Kaufbeleges erforderlich.

## GB Conditions of guarantee

For this appliance the guarantee conditions as set out by our representatives in the country of sale apply. Details regarding same may be obtained from the dealer from whom the appliance was purchased. For claims under guarantee the sales receipt must be produced.

## FR Conditions de garantie

A l'étranger, les conditions de garantie applicables à cet appareil sont celles s'accordées par la filiale du pays concerné.

Celles-ci peuvent être fournies par le Revendeur auprès duquel vous avez acheté l'appareil ou directement auprès de notre filiale. Si vous avez besoin d'utiliser la garantie, la présentation de la facture d'achat sera nécessaire.

## IT Condizioni di garanzia

Per questo apparecchio valgono le condizioni di garanzia stabilite dalla ns. Rappresentanza nella rispettiva Nazione.

Il venditore dell'apparecchio è a disposizione per ulteriori chiarimenti. La garanzia viene riconosciuta soltanto se accompagnata da regolare documento fiscale di acquisto rilasciato dal venditore.

## NL Garantievoorwaarden

Voor het aangeschafte apparaat gelden de garantievoorwaarden welke door de vertegenwoordiging van de moederorganisatie in het land van aankoop zijn uitgegeven.

Eventuele bijzonderheden hiervoor zal de leverancier, waarbij het apparaat is gekocht, desgevraagd verschaffen.

Om aanspraak te kunnen maken op eventuele garantie is het overleggen van de aankoopbon met koopen/of leverdatum vereist.

## DK Garanti

Garantiebestemmelserne er ikke vedlagt, men fremsendes ved henvendelse til Bosch kundeservice. I øvrigt henvises til købelovens bestemmelser.

## NO Leveringsbetingelse

I Norge gjelder NEL's leveringsbetingelser. Disse kan De få hos Deres forhandler eller direkte ved vårt hovedkontor.

## SE Konsumentbestämmelser

I Sverige gäller av EHL antagna konsumentbestämmelser.

## FI Takuuuika

Kodintekniikan tuotteille annetaan vähintään kahdenktoista (12) kuukauden takuu tuotteesta riippuen. Takuuuika määritellään kunkin tuotteen osalta erikseen ja se on voimassa annetun määräajan tuotteen ostop. Tuotteen tietyille osille voidaan antaa em. määräajoista poikkeava takuu.

## PT Condições de Garantia

Para este aparelho são válidas as condições de garantia emitidas pela nossa representação no país da aquisição. Mais detalhes poderão ser facultados pelo revendedor onde foi adquirido o aparelho.

Para recorrer aos serviços de garantia é imprescindível a apresentação da Fatura de Compra e bem assim, do documento de Garantia.

## ES Condiciones de garantía

A este aparato son aplicables las condiciones de garantía acordadas por la representación de nuestra firma en el país de compra. Para más detalles sirvanse dirigir al correspondiente establecimiento del ramo en que se ha comprado el aparato. En caso de hacer uso de la garantía es necesario presentar el correspondiente comprobante de compra.

## TR Garanti Şartları

Bu cihaz için satışın gerçekleştiği ülkedeki temsilciliğimiz tarafından belirlenen garanti şartları geçerlidir. Garanti şartları ile ilgili detaylı bilgi için; cihazın satın alındığı bayiye ya da Tüketici Danışma Merkezimize başvurabilirsiniz. Garanti kapsamındaki taleplerinize cevap verilebilmesi için Yetkili Servismize, cihazı ait faturayı veya okunaklı fotokopisini göstermeniz gerekmektedir.

## PL Gwarancja

Dla urządzeń ową zupą warunki gwarancyjne wydane przez nasze przedstawicielstwo w kraju zakupu. O szczegóлах moćecie się Państwo dowiedzieć u sprzedawcy, u którego dokonano zakupu urządzeń. Przy korzystaniu ze świadczeń gwarancyjnych wymagane jest przedłoienie dowodu zakupu.

## الضمان

## AE

لهذا الجهاز تسري شروط الضمان السارية و الصادرة عن وكيل شركتنا في بلدكم.  
يمكنكم السؤال عن الأمور التفصيلية الخاصة بهذا الشأن و في أي وقت لدى التاجر الذي قمتم بإقتناء هذا الجهاز عنده.  
عند المطالبة بإستحقاقات الضمان فإنه من الضروري و في كمال حال تقنديم قسيمة الشراء .

## **RU Условия гарантийного обслуживания**

Получить исчерпывающую информацию об условиях гарантийного обслуживания Вы можете в Вашем ближайшем авторизованном сервисном центре или в сервисном центре от производителя ООО «БСХ Бытовая Техника», а также найти в фирменном гарантийном талоне, выдаваемом при иродаже.

## **BG Гаранция**

За този уред вжат условията, установени от представителството на нашата фирма в страната-купувач. Подробностите ще Ви бъдат разяснени от търговеца, от когото сте купили уреда, по всяко време при запитване. За извършване на поправки в рамките на гаранционния срок във всеки случай е необходимо представянето на касовата бележка.

## **HU Garanciális feltételek**

A garanciális feltételeket a 151/2003. (IX.22.) Korm. rendelet szabályozza. A vásárlástól számított 72 órán belüli meghibásodás esetén a kereskedő a készülék cseréjéről dönt. Ez utáni időszakban a Vevőszolgálat gondoskodik a lehető leggyorsabb javítás elvégzéséről. A garanciára a vásárló a kitöltött garanciajeggyel, vagy a vásárlást igazoló számlával tarthat igényt. A használati utasítás be nem tartása, a garancia elvesztését vonhatja maga után. Minőségtanúsítás: A 2/1984. (111.10) BkM-lpM rendelete alapján, mint forgalmazó tanúsítjuk, hogy a készülék a vásárlási tájékoztatóban közölt adatoknak megfelelően. A változtatás jogát fenntartjuk.

## **RO Garanție**

Pentru acest aparat sunt valabile prevederile de garanție acordate de reprezentantul nostru și conforme cu legislația în vigoare. Comerciantul la care ați achiziționat aparatul, vă oferă la cerere informații amănunțite despre prevederile de garanție. Pentru a beneficia de serviciile de garanție va trebuie însă să prezentați în orice caz bonul de cumpărare.

**UK** На цей пристрій поширюються гарантійні зобов'язання, надані представництвом нашої фірми в країні придбання. Докладні відомості про гарантійні зобов'язання можна отримати будь-коли в продавця, в якого був придбаний цей пристрій. Під час звертання в гарантійному випадку потрібно пред'явити оригінал документу, що підтверджує купівлю пристрою.

## GR ΟΡΟΙ ΕΓΓΥΗΣΗΣ

1. Η Εγγύηση καλής λειτουργίας των προϊόντων μας παρέχεται για χρονικό διάστημα είκοσι τεσσάρων (24) μηνών από την ημερομηνία της πρώτης αγοράς που αναγράφεται στη θεωρημένη απόδειξη αγοράς. Για την παροχή της εγγύησης απαιτείται η επίδειξη της θεωρημένης απόδειξης αγοράς στην οποία αναγράφεται ο τύπος και το μοντέλο του προϊόντος.
2. Η εταιρεία μέσα στα ανωτέρω χρονικά όρια, σε περίπτωση πλημμελούς λειτουργίας της συσκευής, αναλαμβάνει την υποχρέωση της επαναφοράς της σε ομαλή λειτουργία και της αντικατάστασης κάθε τυχόν ελαττωματικού μέρους ( πλην των αναλώσιμων και των ευπαθών, όπως τα υφάλινα, λαμπτήρες κλπ). Απαραίτητη προϋπόθεση για να ισχύει η εγγύηση είναι η μη λειτουργία της συσκευής να προέρχεται από την πολυμελή κατασκευή της και όχι επί παραδείγματι από κακή χρήση, λανθασμένη εγκατάσταση, μη τήρηση των οδηγιών χρήσης της συσκευής, ακατάλληλη συντήρηση από πρόσωπα μη εξουσιοδοτημένα από την BSH Ελλάς ABE ή από εξωγενείς παράγοντες όπως διακοπές ηλεκτρικού ρεύματος ή διαφοροποίησης της τάσης κλπ
3. Στην περίπτωση που το προϊόν δεν λειτουργεί σωστά λόγω της κατασκευής του και εφόσον η πλημμελής λειτουργία εκδηλώθηκε κατά την περίοδο εγγύησης, το Εξουσιοδοτημένο Σέρβις ( η το εξουσιοδοτημένο συνεργείο) της BSH Ελλάς ABE θα το επισκευάσει με σκοπό τη χρήση για την οποία κατασκευάστηκε, χωρίς να υπάρξει χρέωση για ανταλλακτικά ή την εργασία.
4. Δεν καλύπτονται από την εγγύηση οι χρεώσεις και οι κίνδυνοι που σχετίζονται με τη μεταφορά του προϊόντος προς επισκευή στον μεταπωλητή ή προς το Εξουσιοδοτημένο Σέρβις της BSH Ελλάς ABE
5. Όλες οι επισκευές της εγγύησης πρέπει να γίνονται από το Εξουσιοδοτημένο Σέρβις ( η το εξουσιοδοτημένο συνεργείο) της BSH Ελλάς ABE.
6. Η εγγύηση δεν καλύπτει κανένα προϊόν που χρησιμοποιείται πέραν των προδιαγραφών για τις οποίες κατασκευάστηκε (π.χ. οικιακή χρήση).
7. Η εγγύηση καλής λειτουργίας που παρέχεται από τον κατασκευαστή παύει αν αποκολληθούν, αλλοιωθούν ή τροποποιηθούν με οποιοδήποτε τρόπο οι ταινίες ασφαλείας ή οι ειδικές διακριτικές αυτοκόλλητες ετικέτες επί των οποίων αναγράφεται ο αριθμός σειράς ή η ημερομηνία αγοράς.
8. Η εγγύηση δεν καλύπτει:
  - Επισκευές, μετατροπές ή καθαρισμούς που έλαβαν χώρα σε κέντρο service μη εξουσιοδοτημένο από την BSH Ελλάς ABE
  - Λάθος χρήση, υπερβολική χρήση, χειρισμό ή λειτουργία του προϊόντος κατά τρόπο μη σύμφωνο με τις οδηγίες που περιέχονται στα εγχειρίδια χρήσης και/ή στα σχετικά έγγραφα χρήσης, συμπεριλαμβανομένων της πλημμελούς φύλαξης της συσκευής , της πώσης της συσκευής κλπ.
  - Προϊόντα με δυσανάγνωστο αριθμό σειράς.
  - Ζημιές που προκαλούνται ενδεικτικά από αστραπές, νερό ή υγρασία, φωτιά, πόλεμο, δημόσιες αναταραχές, λάθος τάσεις του δικτύου παροχής ρεύματος, ή οποιοδήποτε λόγο που είναι πέραν από τον έλεγχο του κατασκευαστή ή του εξουσιοδοτημένου συνεργείου.
9. Η εγγύηση που προσφέρεται παύει να ισχύει εφόσον η κυριότητα της συσκευής μεταβιβαστεί σε τρίτο πρόσωπο από τον αρχικό αγοραστή το όνομα του οποίου αναγράφεται στο παραστατικό αγοράς της συσκευής.
10. Αντικατάσταση της συσκευής γίνεται μόνο εφόσον δεν είναι δυνατή η επιδιόρθωση της κατόπιν πιστοποίησης της αδυναμίας επισκευής από το Εξουσιοδοτημένο Σέρβις ( η το εξουσιοδοτημένο συνεργείο) της BSH Ελλάς ABE
11. Η κάθε επισκευή ή η αντικατάσταση ελαττωματικού μέρους δεν παρατείνει τον χρόνο εγγύησης του προϊόντος.
12. Εξαρτήματα και υλικά που αντικαθιστώνται κατά τη διάρκεια της εγγύησης επιστρέφονται στο συνεργείο.

BSH A.B.E. – 17ο χλμ Εθνικής οδού Αθηνών – Λαμίας & Ποταμού 20, Κηφισιά

### SERVICE

Αθήνα: 17ο χλμ. Εθνικής οδού Αθηνών – Λαμίας & Ποταμού 20, Κηφισιά – τηλ.: 210-42.77.700  
Θες/νίκη:8,3ο χλμ. Εθνικής οδού Θες/νίκης – Μουδανίων, Περιοχή Θέρμη τηλ.: 2310-497.200  
Πάτρα :Χαράλαμψη & Ερευνστρώλε – τηλ.:2610-330.478  
Κρήτη: Εθνικής Αντιστάσεως 23 & Καλαμά, Ηράκλειο – τηλ.:2810-321.573  
Κύπρος: Αρχ. Μακαρίου Γ' 39, Έγκωμη – Λευκωσία –Παγκύπριο τηλ.:7778007

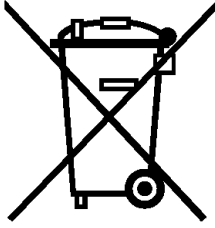

#### de

"Dieses Gerät ist entsprechend der europäischen Richtlinie 2002/96/EG über Elektro- und Elektronikaltgeräte (waste electrical and electronic equipment - WEEE) gekennzeichnet. Die Richtlinie gibt den Rahmen für eine EU-weit gültige Rücknahme und Verwertung der Altgeräte vor."

#### en

"This appliance is labelled in accordance with the European directive 2002/96/EG concerning waste electrical and electronic equipment - WEEE. The directive provides the framework for the return and recycling of used appliances as applicable throughout the EU."

#### fr

"Cet appareil est marqué selon la directive européenne 2002/96/CE relative aux appareils électriques et électroniques usagés (waste electrical and electronic equipment - WEEE). La directive définit le cadre pour une reprise et une récupération des appareils usagés applicables dans les pays de la CE."

#### it

"Questo apparecchio dispone di contrassegno ai sensi della direttiva europea 2002/96/CE in materia di apparecchi elettrici ed elettronici dismessi (waste electrical and electronic equipment - WEEE). Questa direttiva definisce le norme per la raccolta e il riciclaggio degli apparecchi dismessi valide su tutto il territorio dell'Unione Europea."

#### nl

"Dit apparaat is conform de Europese richtlijn 2002/96/EG inzake gebruikte elektro en elektronica-apparatuur (waste electrical and electronic equipment WEEE) gekarakteriseerd. De richtlijn biedt het kader voor de terugname en verwerking van gebruikte apparaten geldend voor de hele EU."

#### da

"Dette apparat er klassificeret iht. det europæiske direktiv 2002/96/EF om affald af elektrisk- og elektronisk udstyr (waste electrical and electronic equipment - WEEE). Dette direktiv angiver rammerne for indlevering og recycling af kasserede apparater gældende for hele EU."

#### no

"Dette apparatet er merket i henhold til det europeiske direktivet 2002/96/EG om gamle elektriske og elektroniske apparater (waste electrical and electronic equipment - WEEE). Direktivet gir rammeforskrifter for hvordan gammelt utstyr skal samles inn og gjenvinnes."

#### sv

"Maskinen är märkt i enlighet med EU-direktiv 2002/96/EG om el- eller elektronikavfall (waste electrical and electronic equipment - WEEE). Direktivet anger ramarna för inlämning och återvinning av uttjänta enheter inom EU."

#### fi

"Tämä laite on merkitty käytöstä poistettuja sähkö- ja elektroniikkalaitteita koskevan eurooppalaisen direktiivin 2002/96/EU mukaisesti (waste electrical and electronic equipment - WEEE). Tämä direktiivi määrittää puitteet käytettyjen laitteiden palauttamiselle ja hyödyntämiselle koko EU:n alueella."

#### es

"Este aparato tiene la marca de conformidad con la directiva europea 2002/96/CE sobre residuos de aparatos eléctricos y electrónicos RAEE (waste electrical and electronic equipment - WEEE). La directiva establece el marco para la recogida y reutilización de aparatos usados válido en toda la UE."



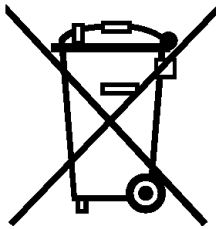

pt

"Este aparelho está identificado em conformidade com a Directiva 2002/96/CE relativa aos resíduos de equipamentos eléctricos e electrónicos (waste electrical and electronic equipment – WEEE).

A directiva estabelece o quadro para um sistema de recolha e valorização dos equipamentos usados, válido em toda União Europeia."

el

"Αυτή η συσκευή είναι χαρακτηρισμένη σύμφωνα με την ευρωπαϊκή οδηγία 2002/96/ΕΚ περί ηλεκτρικών και ηλεκτρονικών παλιών συσκευών (waste electrical and electronic equipment – WEEE).

Η οδηγία δίνει το πλαίσιο για μια απόσυρση και αξιοποίηση των παλιών συσκευών, με ισχύ σε όλη την ΕΕ."

tr

"Bu cihaz, Elektrikli ve Elektronik Eski Cihazlar İle İlgili Avrupa Yönetmeliği 2002/96/EG (waste electrical and electronic equipment – WEEE) doğrultusunda işaretlenmiştir.

Bu direktif, AB dahilinde geçerli olan eski cihazların geri alınmasına ve değerlendirilmesine ait kapsamı belirler."

pl

To urządzenie jest oznaczone zgodnie z Dyrektywą Europejską 2002/96/EC (WEEE) oraz polską Ustawą z dnia 29 lipca 2005 r. „O zużycym sprzęcie elektrycznym i elektronicznym” (Dz.U. z 2005 r. Nr 180, poz. 1495) symbolem przekreślonego kontenera na odpady. Takie oznakowanie informuje, że sprzęt ten, po okresie jego użytkowania nie może być umieszczany łącznie z innymi odpadami pochodzącymi z gospodarstwa domowego.

Użytkownik jest zobowiązany do oddania go prowadzącym zbieranie użytego sprzętu elektrycznego i elektronicznego. Prowadzący zbieranie, w tym lokalne punkty zbiórki, sklepy oraz gminne jednostki, tworzą odpowiedni system umożliwiający oddanie tego sprzętu.

Właściwe postępowanie ze zużytym sprzętem elektrycznym i elektronicznym przyczynia się do uniknięcia szkodliwych dla zdrowia ludzi i środowiska naturalnego konsekwencji, wynikających z obecności składników niebezpiecznych oraz niewłaściwego składowania i przetwarzania takiego sprzętu.

hu

"Ezt a készüléket a gyártó az elektromos és elektronikus berendezések hulladékairól szóló 2002/96/EK irányelv (waste electrical and electronic equipment – WEEE) szerinti jelöléssel látta el. Az irányelv előírja a berendezések hulladékainak visszavételére és hasznosítására vonatkozó, egész Európára érvényes kereteket.

bg

"Този уред е маркиран в съответствие с директива 2002/96/ЕО за електрически и електронни уреди (WEEE – директива за отпадъчно електрическо и електронно оборудване).

Директивата определя рамката за важащото в ЕС връщане и оползотворяване на стари уреди."

ru

Данный прибор имеет отметку о соответствии европейским нормам 2002/96/EG утилизации электрических и электронных приборов (waste electrical and electronic equipment – WEEE).

Данные нормы определяют действующие на территории Евросоюза правила утилизации и возврата отслуживших приборов.

ro

"Acest aparat respectă Directiva europeană 2002/96/CE cu privire la aparate electrice și electronice (waste electrical and electronic equipment – WEEE).

Directiva oferă cadrul pentru preluarea corespunzătoare și valorificarea aparatelor vechi în toată Europa."

uk

"Даний прилад маркований відповідно до європейського Регламенту 2002/96/EG про утилізацію електричних приладів (waste electrical and electronic equipment – WEEE).

Даний Регламент встановлює основні загальноєвропейські засади щодо повернення та відшкодування вартості пристроїв, що підлягають

ar

هذا الجهاز مطابق للمواصفة الأوروبية 2002/96/ المجموعة الاقتصادية الأوروبية الخاصة بالأجهزة الكهربائية والإلكترونية القديمة (waste electrical and electronic equipment - WEEE). وهذه المواصفة تحدد الإطار العام لقواعد تسري في جميع دول الاتحاد الأوروبي بخصوص استعادة الأجهزة القديمة وإعادة استغلالها.



**Bosch çağrı  
yönetim merkezi**

**444 6 333**  
Haftanın 7 günü hizmetinizde



**BOSCH**

(Sabit telefonlardan veya cep telefonlarından alan kodu çevirmeden)

Sabit telefonlardan yapılan aramalarda şehir içi arama tarifi üzerinden, cep telefonu ile yapılan aramalarda ise GSM-GSM tarifi üzerinden ücretlendirme yapılmaktadır.

## Yazılı başvurular için adresimiz

BSH Ev Aletleri Sanayi ve Ticaret AŞ

Fatih Sultan Mehmet Mah. Balkan Cad. No.: 51 Ümraniye 34771 - İstanbul

Bosch'u tercih ettiğiniz için teşekkür eder, ürününüzü iyi günlerde kullanmanızı dileriz.



### ELEKTRİK SÜPÜRGESİ GARANTİ BELGESİ

- Cihazınız; kullanma kılavuzunda gösterildiği şekilde kullanılması ve yetkili kıldığımız teknik servis elemanları dışındaki şahıslar tarafından bakım, onarım veya başka bir nedenle müdahale edilmemiş olması şartıyla bütün parçaları dahil olmak üzere tamamen malzeme, işçilik ve üretim hatalarına karşı **2 (İKİ) YIL SÜRE İLE GARANTİ EDİLMİŞTİR.**
- Arızaların giderilmesi konusunda uygulanacak teknik yöntemlerin tespiti ile değiştirilecek parçaların saptanması tamamen firmamıza aittir.
- Malın tesliminden sonraki yükleme, boşaltma ve sevkiyat anında meydana gelecek arızalar garanti kapsamı dışındadır.
- Belge üzerine tahrifat yapıldığı, cihazın üzerindeki orjinal seri numarası kaldırıldığı veya tahrifat yapıldığı takdirde garanti geçersizdir.

#### **GARANTİ ŞARTLARI**

- Garanti süresi malın teslim tarihinden itibaren başlar ve 2 yıldır.
- Malın bütün parçaları dahil olmak üzere tamamı firmamızın garantisi kapsamındadır.
- Malın garanti süresi içerisinde arızalanması durumunda, tamirde geçen süre garanti süresine eklenir. Malın tamir süresi en fazla 20 iş günüdür. Bu süre, mala ilişkin arızanın servis istasyonuna, servis istasyonunun olmaması durumunda, malın satıcısı, bayii, acentası, temsilciliği, ithalatçısı veya imalatçısından birisine bildirim tarihinden itibaren başlar. Sanayi malının arızasının 10 işgünü içerisinde giderilmemesi halinde üretici veya ithalatçı, tamir tamamlanıncaya kadar, benzer özelliklerdeki başka bir ürünü tüketiciye tahsis edecektir.
- Malın garanti süresi içerisinde, gerek malzeme ve işçilik gerekse montaj hatalarından dolayı arızalanması halinde, işçilik masrafı, değiştirilen parça bedeli ya da başka herhangi bir ad altında hiçbir ücret talep etmeksizin tamiri yapılacaktır.
- Tüketicinin onarım hakkını kullanmasına rağmen malın;
  - Tüketicie teslim edildiği tarihten itibaren, garanti süresi içinde kalmak kaydıyla, bir yıl içerisinde en az dört defa veya imalatçı-üretici ve/veya ithalatçı tarafından belirlenen garanti süresi içerisinde altı defa arızalanmasının yanı sıra, bu arızaların maldan yararlanamayı sürekli kılması,
  - Tamiri için gereken azami sürenin aşılması,
  - Firmamızın servis istasyonunun, servis istasyonunun mevcut olmaması halinde sırasıyla satıcısı, bayii, acentası, temsilciliği, ithalatçısı veya imalatçı-üreticisinden birisinin düzenleyeceği raporla arızanın tamiri mümkün bulunmadığının belirlenmesi, durumlarında, tüketici malın ücretsiz değiştirilmesini, bedel iadesi veya ayıp oranında bedel indirimini talep edebilir.
- Malın kullanma kılavuzunda yer alan hususlara aykırı kullanılmasından kaynaklanan arızalar garanti kapsamı dışındadır.
- Garanti belgesi ile ilgili olarak çıkabilecek sorunlar için T.C. Gümrük ve Ticaret Bakanlığı, Tüketicinin Korunması ve Piyasa Gözetimi Genel Müdürlüğüne başvurabilir.  
Bu belgenin kullanılmasında; 4077 sayılı Tüketicinin Korunması Hakkında Kanun ve bu Kanun'a dayanılarak yürürlüğe konulan Garanti Belgesi Uygulanma Esaslarına Dair Yönetmelik uyarınca, T.C. Gümrük ve Ticaret Bakanlığı, Tüketicinin Korunması ve Piyasa Gözetimi Genel Müdürlüğü tarafından izin verilmiştir.

**Bu ürün Bosch için BSH Ev Aletleri San. ve Tic. A.Ş. tarafından ithal edilmektedir.**

**BSH Ev Aletleri San. ve Tic. A.Ş. bir BOSCH UND SIEMENS HAUSGERÄTE GMBH kuruluşudur.**

#### **BSH EV ALETLERİ SAN. VE TİC. A.Ş.**

Fatih Sultan Mehmet Mah. Balkan Cad.  
No.: 51 Ümraniye 34771 - İstanbul  
Tel.: (0216) 528 90 00  
Faks: (0216) 528 91 88

#### **Üretici Firma:**

**BSH Bosch und Siemens Hausgeräte GmbH**  
Carl-Wery-Str. 34  
D-81739 München  
Phone: +49 (89) 45 90 01  
Fax: +49 (89) 45 90 21 28

#### **Gümrük ve Ticaret Bakanlığı**

#### **Garanti Belgesi**

Belge Numarası: 85222  
Belge Onay Tarihi: 18.06.2010

## Değerli Müşterimiz

Bosch Çağrı Yönetim Merkezi 444 6 333 no.lu telefon numarası ile, 7 gün 24 saat hizmet vermektedir. Doğrudan bu numarayı çevirerek size en yakın Yetkili Servis telefonunu öğrenebilir veya arzu ettiğiniz diğer hizmet seçeneklerimizden faydalanabilirsiniz.

Bosch Çağrı Yönetim Merkezimize ayrıca [www.bosch-home.com](http://www.bosch-home.com) adresindeki Müşteri Hizmetleri bölümünde bulunan Müşteri Hizmetleri Formunu doldurarak ya da 0216 528 91 88 no.lu telefona faks çekerek de ulaşabilirsiniz.

### Aşağıda yer alan konularda yardımcı olmanızı rica ederiz.

1. Cihazınızı kullanma kılavuzunda belirtilen hususlara göre kullanmaya özen gösteriniz.
2. Ürünüyle ilgili hizmet talebiniz olduğunda yukarıda yazılı telefonlardan Çağrı Yönetim Merkezimizi arayınız.
3. Hizmet için gelen teknisyene "BOSCH YETKİLİ SERVİS" kimlik kartını sorunuz. Bu kimlik kartı, 18 yaşından küçük elemanlara verilmemektedir.
4. Yetkili servisimiz, cihazınızda yapılan herhangi bir işlemde sonra size servis fişini düzenleyip vermek zorundadır. Bu servis fişini mutlaka isteyiniz ve kesinlikle saklayınız.



## DİKKAT

Garanti süresinin anlaşmazlık durumunda fatura tarihi esas alınacağından bu belge ile birlikte faturanın veya okunaklı fotokopisinin saklanması gereklidir.

## YETKİLİ SATICI

## BSH EV ALETLERİ SAN. VE TİC. A.Ş.

### İmza ve kaşesi

## MALIN

Cinsi : ..... ELEKTRİK SÜPÜRGESİ .....  
Markası : ..... BOSCH .....  
Modeli : .....  
Bandrol ve Seri No. : .....  
Teslim tarihi ve yeri : .....  
Azami tamir süresi : .....  
Cihaz ömrü : .....  
Kullanım Süresi : ..... 10 YIL (Ürünün fonksiyonunu yerine getirebilmesi için gerekli yedek parça bulundurma süresi) .....

## SATICI FİRMANIN

Ünvanı : .....  
Adresi : .....  
Telefonu : .....  
Telefaksı : .....  
Tarih / İmza / Kaşe

# Информация изготовителя о гарантийном и сервисном обслуживании

1. Изделие \_\_\_\_\_
2. Модель \_\_\_\_\_

Пункты 1-2 заполняются только в случае, если эти данные не содержатся в документах о покупке изделия (кассовый чек и/или товарный чек, товарная накладная).

3. Данная информация распространяется на малые бытовые приборы товарного знака Bosch: кофеварки, кофемашинки, кофемолки, весы, кухонные комбайны, миксеры, пылесосы, резки, тостеры, утюги, фены, распылители для волос, электробритвы, соковыжималки, измельчители, блендеры, гладильные доски, массажеры, ванночки, электрогрелки и аналогичные им изделия.



АЯ46

4. Уважаемые дамы и господа, сообщаем Вам, что наша продукция сертифицирована на соответствие российским требованиям безопасности согласно Закону РФ «О защите прав потребителей».

Информацию по сертификации наших приборов, а также данные о номере сертификата соответствия и сроке его действия Вы можете получить в ООО «БСХ Бытовая техника». Наша продукция производится под контролем транснациональной корпорации «Bosch Штутгартен Хаусгерате ГмбХ», адрес штаб-квартиры: 81739 Мюнхен, Карл-Ферри-Штр. 34, Германия.  
Организацией, уполномоченной изготовителем на основании договора с ним, является ООО «БСХ Бытовая техника», адрес: Москва, 119071, ул. Малая Калужская, д.19, стр.1; тел.: (495) 737-2777, факс: (495) 737-2798.



5. Обязательные сведения о технических характеристиках прибора приведены на типовой табличке прибора или на его этикетке и/или в сопроводительной документации.

## 6. Аксессуары и средства по уходу

Для безупречного функционирования Вашей техники и ухода за ней производитель рекомендует использовать только оригинальные аксессуары и средства по уходу. Оригинальные аксессуары разработаны производителем, они идеально подходят именно для Вашего прибора. Оригинальные аксессуары и средства по уходу соответствуют самым высоким требованиям качества товарного знака Bosch, они проходят заводские испытания для обеспечения максимальной надежности в работе. По всем вопросам, связанным с аксессуарами и средствами по уходу для Вашей бытовой техники, Вы можете обратиться в авторизованные сервисные центры, перечисленные на обороте.

## 7. Гарантия изготовителя

Фирма-изготовитель предоставляет на приобретенный Вами бытовой прибор гарантию в соответствии с действующим законодательством РФ о защите прав потребителей сроком **1 год**.

## Прием заявок на ремонт (круглосуточно)

в г. Москве:

в г. Санкт-Петербурге:

☎ (495) 737-2961

☎ (812) 449-3161

Адреса и телефоны авторизованных сервисных центров приведены на обороте, а также в интернете: <http://www.bsh-service.ru>

Рекомендуем Вам пользоваться услугами авторизованных сервисных центров.

Узнайте больше об оригинальных аксессуарах и средствах по уходу для Вашей бытовой техники в интернете: <http://www.bosch-eshop.ru>

## 8. Внимание! Важная информация для потребителей

Данный прибор предназначен для использования исключительно для личных, семейных, домашних и иных нужд, не связанных с осуществлением предпринимательской деятельности. Любое нарушение бытовых требований, а также обращение с прибором, не предусмотренное в руководстве по эксплуатации прибора в целях, отличных от вышеуказанных, является нарушением правил надлежащей эксплуатации прибора.

Наличие фирменной заводской типовой таблички на приборе обязательно! Пожалуйста, убедитесь в ее наличии и сохраните ее на приборе в течение всего срока службы прибора. Удаление таблички ведет к обесцениванию прибора и к возможным нарушениям правил его эксплуатации.

Изготовитель не несет ответственность за недостатки в приборе, если сервисной службой будет доказано, что они возникли после передачи прибора потребителю вследствие нарушения им правил пользования, транспортировки, хранения, действия третьих лиц, непреодолимой силы (пожара, природной катастрофы и т.п.), попадания бытовых насекомых и грызунов, воздействия иных посторонних факторов, а также вследствие существующих нарушений технических требований, оговоренных в инструкции по эксплуатации, в том числе неустойчивости параметров электросети, установленных ГОСТ 13109-97.

Для подтверждения даты покупки прибора при гарантийном ремонте или предоставлении иных предусмотренных законом требований убедительно просим Вас сохранять документы о покупке (чек, квитанцию, иные документы, подтверждающие дату и место покупки).

Соблюдение рекомендаций и указаний, содержащихся в инструкции по эксплуатации (правила пользования), поможет избежать проблем в эксплуатации прибора и его обслуживании.

Неисправные узлы приборов в гарантийный период бесплатно ремонтируются или заменяются новыми. Решение вопроса о целесообразности их замены или ремонта остается за службами сервиса.

## 9. Информация о сервисе

В период и после истечения гарантийного срока наша Служба Сервиса, а также мастерские наших партнеров всегда готовы предложить Вам свои услуги. Список адресов полномоченных изготовителем пунктов авторизованного сервисного обслуживания находится на обороте.

Срок службы малых бытовых приборов (кроме кухонных комбайнов и пылесосов) составляет 2 года. Срок службы кухонных комбайнов и пылесосов составляет 5 лет. Срок службы изделия исчисляется с даты его покупки, либо при невозможности ее определения, с даты изготовления изделия, нанесенной на типовую табличку изделия. В соответствии со стандартом изготовителя дата изготовления маркируется FD TMM, где FT – год изготовления минус 1920, а MM – месяц изготовления.



# BOSCH

Разработано для жизни





# Garantiebedingungen

## DEUTSCHLAND (DE)

Die nachstehenden Bedingungen, die Voraussetzungen und Umfang unserer Garantieleistung beschreiben, lassen die Gewährleistungsverpflichtungen des Verkäufers aus dem Kaufvertrag mit dem Endabnehmer unberührt.

Für dieses Gerät leisten wir Garantie gemäß nachstehenden Bedingungen:

1. Wir beheben unentgeltlich nach Maßgabe der folgenden Bedingungen (Nr. 2 - 6) Mängel am Gerät, die nachweislich auf einem Material- und/ oder Herstellungsfehler beruhen, wenn sie uns unverzüglich nach Feststellung und innerhalb von 24 Monaten nach Lieferung an den Erstendabnehmer gemeldet werden. Zeigt sich der Mangel innerhalb von 6 Monaten ab Lieferung, wird vermutet, dass es sich um einen Material- oder Herstellungsfehler handelt.

2. Die Garantie erstreckt sich nicht auf leicht zerbrechliche Teile wie z.B. Glas oder Kunststoff bzw. Glühlampen.

Eine Garantiepflicht wird nicht ausgelöst durch geringfügige Abweichungen von der Soll-Beschaffenheit, die für Wert und Gebrauchstauglichkeit des Gerätes unerheblich sind, oder durch Schäden aus chemischen und elektrochemischen Einwirkungen von Wasser, sowie allgemein aus anomalen Umweltbedingungen oder schadfremden Betriebsbedingungen oder wenn das Gerät sonst mit ungeeigneten Stoffen in Berührung gekommen ist. Ebenso kann keine Garantie übernommen werden, wenn die Mängel am Gerät auf Transportschäden, die nicht von uns zu vertreten sind, nicht fachgerechte Installation und Montage, Fehlgebrauch, eine nicht haushaltsübliche Nutzung, mangelnde Pflege oder Nichtbeachtung von Bedienungs- oder Montagehinweisen zurückzuführen sind.

Der Garantieanspruch erlischt, wenn Reparaturen oder Eingriffe von Personen vorgenommen werden, die hierzu von uns nicht ermächtigt sind, oder wenn unsere Geräte mit Ersatzteilen, Ergänzungs- oder Zubehöerteilen versehen werden, die keine Originalteile sind und dadurch ein Defekt verursacht wird.

3. Die Garantieleistung erfolgt in der Weise, dass mangelhafte Teile nach unserer Wahl unentgeltlich instandgesetzt oder durch einwandfreie Teile ersetzt werden.

Geräte, die zumutbar (z.B. im PKW) transportiert werden können, und für die unter Bezugnahme auf diese Garantie eine Garantieleistung beansprucht wird, sind unserer nächstgelegenen Kundendienststelle oder unserem Vertragskundendienst zu übergeben oder zuzusenden. Instandsetzungen am Aufstellungsort können nur für stationär betriebene (feststehende) Geräte verlangt werden.

Es ist jeweils der Kaufbeleg mit Kauf- und/oder Lieferdatum vorzulegen. Ersetzte Teile gehen in unser Eigentum über.

4. Sofern die Nachbesserung von uns abgelehnt wird oder fehlschlägt, wird innerhalb der oben genannten Garantiezeit auf Wunsch des Endabnehmers kostenfrei gleichwertiger Ersatz geliefert.

5. Garantieleistungen bewirken weder eine Verlängerung der Garantiefrist, noch setzen sie eine neue Garantiefrist in Lauf. Die Garantiefrist für eingebaute Ersatzteile endet mit der Garantiefrist für das ganze Gerät.

6. Weitergehende oder andere Ansprüche, insbesondere solche auf Ersatz außerhalb des Gerätes entstandener Schäden sind - soweit eine Haftung nicht zwingend gesetzlich angeordnet ist - ausgeschlossen.

Diese Garantiebedingungen gelten für in Deutschland gekaufte Geräte. Werden Geräte ins Ausland verbracht, die die technischen Voraussetzungen (z.B. Spannung, Frequenz, Gasarten, etc.) für das entsprechende Land aufweisen und die für die jeweiligen Klima- und Umweltbedingungen geeignet sind, gelten diese Garantiebedingungen auch, soweit wir in dem entsprechenden Land ein Kundendienstnetz haben. Für im Ausland gekaufte Geräte gelten die von unserer jeweils zuständigen Landesvertretung herausgegebenen Garantiebedingungen. Diese können Sie über Ihren Fachhändler, bei dem Sie das Gerät gekauft haben, oder direkt bei unserer Landesvertretung anfordern.

### **Beachten Sie unser weiteres Kundendienst-Angebot:**

Auch nach Ablauf der Garantie stehen Ihnen unser Werkskundendienst und unsere Servicepartner zur Verfügung.

**Robert Bosch Hausgeräte GmbH**  
**Carl-Wery-Str. 34 / 81739 München // Germany**

**Für Produktinformationen sowie Anwendungs- und Bedienungsfragen aus Deutschland:**

**Bosch-Infoteam**

(Mo-Fr: 8.00-18.00 Uhr erreichbar)

**Tel.: 01805 267242\*** oder unter  
**bosch-infoteam@bshg.com**

\*) 0,14 €/Min. aus dem Festnetz,  
Mobilfunk max. 0,42 €/Min.

Nur für Deutschland gültig!



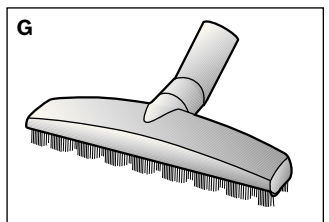
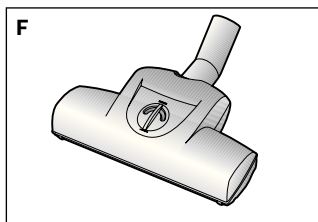
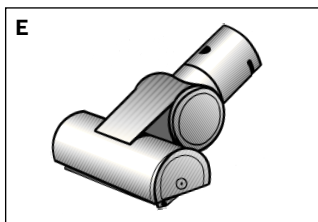
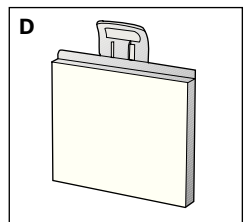
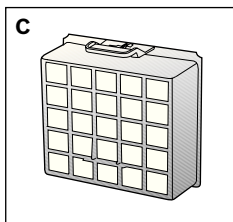
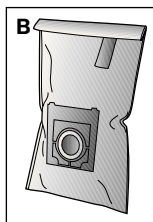
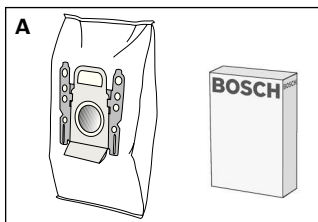
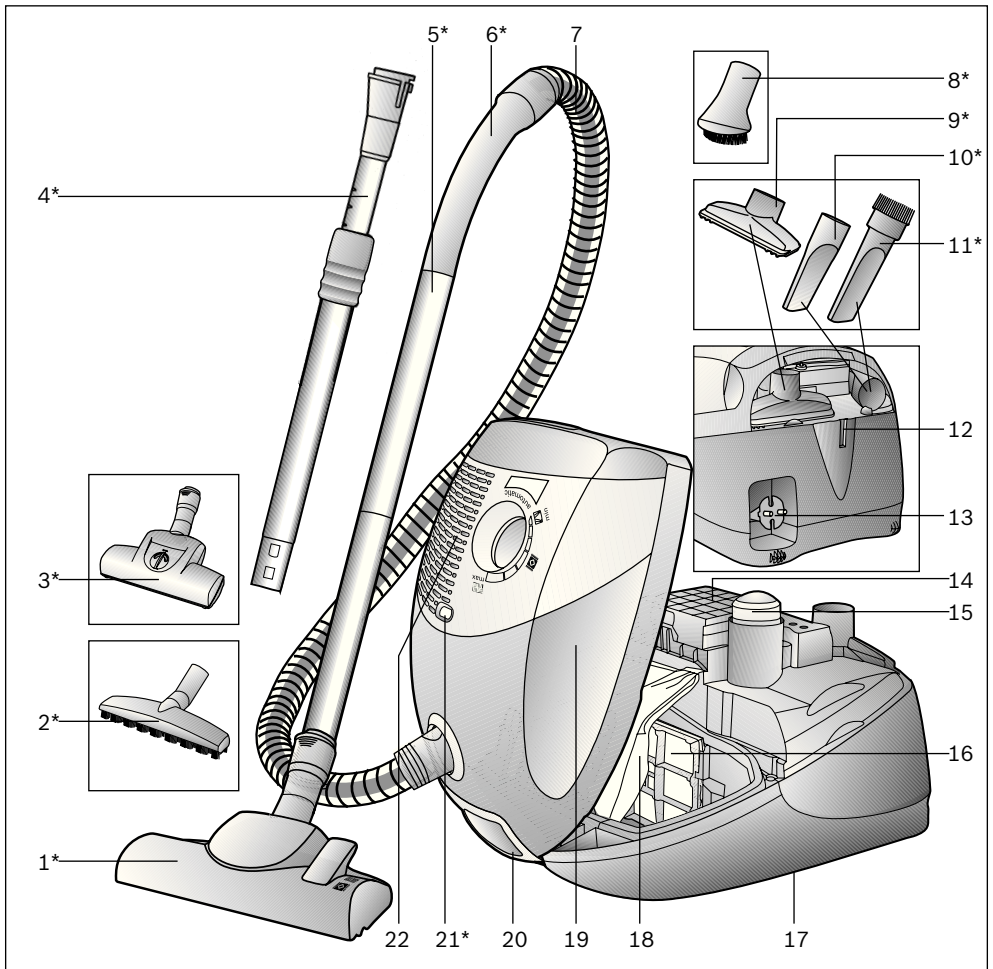

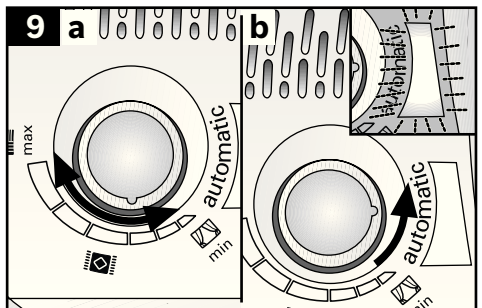
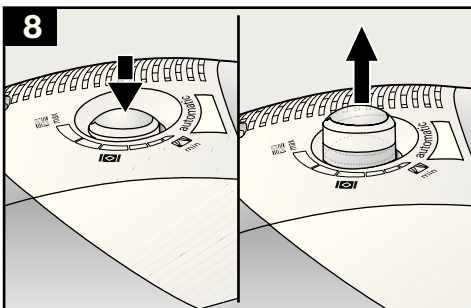
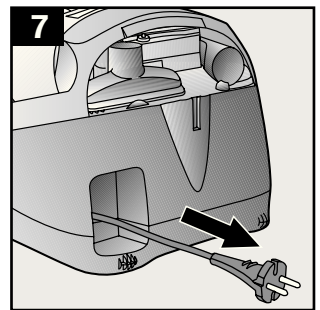
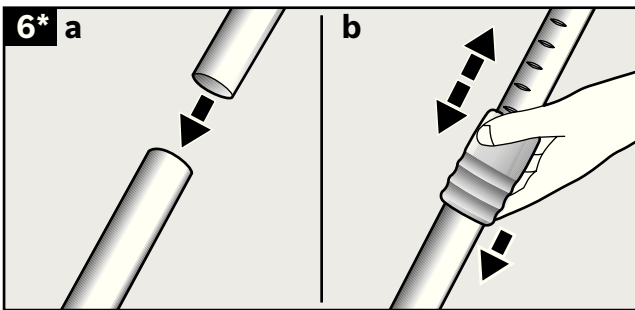
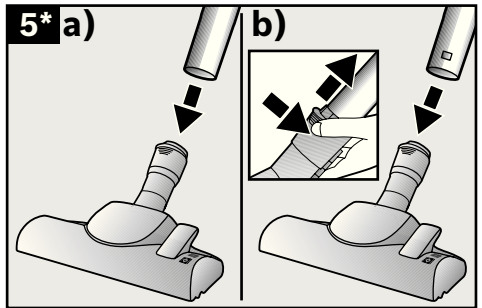
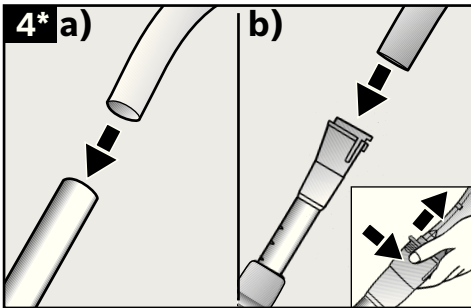
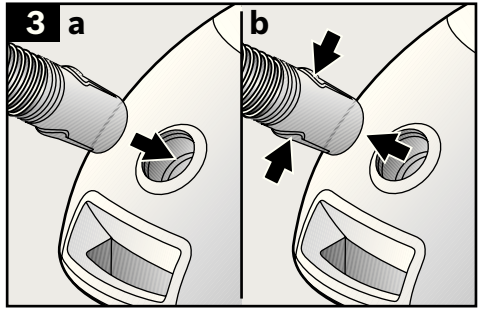
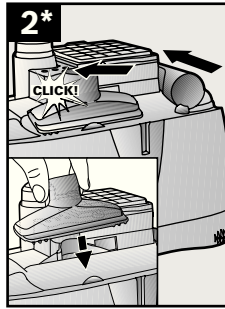
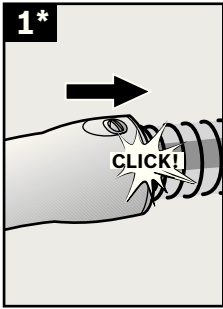



10\*

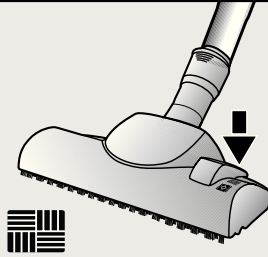
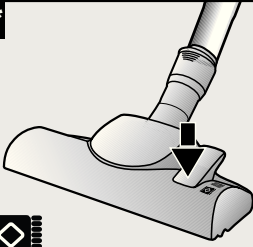

11\*

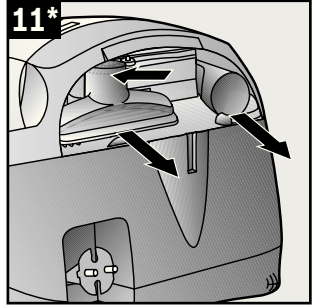

12\* a

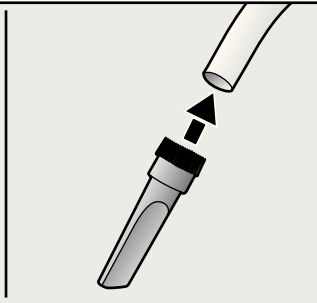
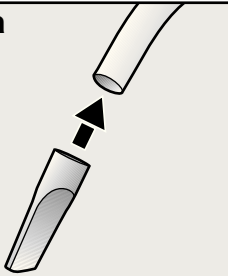

12\* b

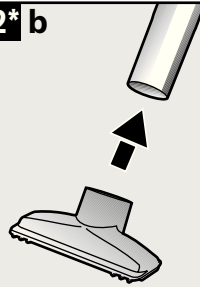

12\* c

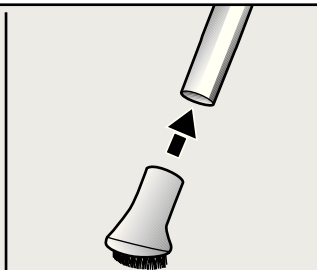
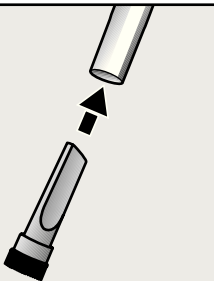

12\* d



13\*

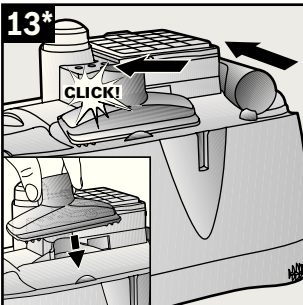

14

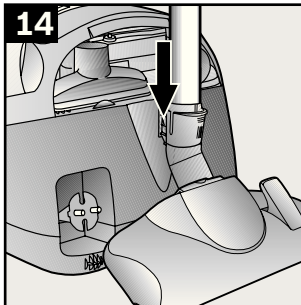

15

