

# ZANUSSI

СТИРАЛЬНАЯ МАШИНА  
ПРАЛЬНІ МАШИНИ  
ZWT 3125 - ZWT 3105  
ZWT 385

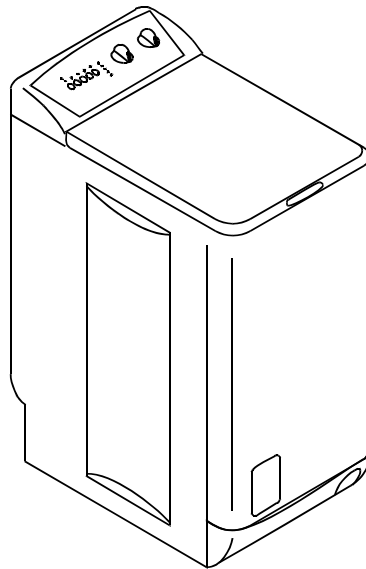

РУКОВОДСТВО ПО УСТАНОВКЕ И ИСПОЛЬЗОВАНИЮ  
ІНСТРУКЦІЯ З ЕКСПЛУАТАЦІЇ

# Содержание

<b>для ПОЛЬЗОВАТЕЛЯ</b> .....	3	<b>для УСТАНОВЩИКА</b> .....	13
<b>Предупреждение</b> .....	3	<b>Предупреждение</b> .....	13
Использование .....	3	<b>Технические характеристики</b> .....	13
Меры предосторожности против замерзания .....	3	<b>Установка</b> .....	14
Утилизация .....	3	Распаковка .....	14
Защита окружающей среды .....	3	Расположение .....	14
<b>Описание стиральной машины</b> .....	4	Передвижение стиральной машины .....	14
Дозатор моющих средств .....	4	Выравнивание .....	14
Панель управления .....	4	Подача воды .....	14
<b>Как провести стирку?</b> .....	5	Слив .....	15
Загрузка белья .....	5	Электрическое подключение .....	15
Дозирование моющего средства .....	5		
Выбор подходящей программы .....	5		
Выбор скорости вращения барабана при отжиме.....	5		
Выбор нужных дополнительных функций.....	5		
Опция «Предварительная стирка / Быстрая стирка» .....	5		
Опция «Легкая глажка» .....	5		
Опция «Полоскание Плюс» .....	5		
Опция «выведение пятен» .....	6		
Запуск программы .....	6		
Действия во время выполнения программы .....	6		
Добавление белья .....	6		
Внесение изменений в текущую программу .....	6		
Отмена программы .....	6		
Окончание программы .....	6		
<b>Таблица программ</b> .....	7		
<b>Сортировка и подготовка белья к стирке</b> .....	8		
Сортировка и подготовка белья к стирке.....	8		
Загрузка в зависимости от типа белья .....	8		
Моющие средства и добавки .....	8		
Международные символы по уходу за текстильными изделиями .....	9		
<b>Чистка и уход за прибором</b> .....	10		
Очистка машины от накипи .....	10		
Поверхность прибора .....	10		
Дозатор моющего средства .....	10		
Сливной фильтр .....	10		
<b>Проблемы с работой машины</b> .....	11		
<b>Послепродажное обслуживание</b> .....	12		

# А. ДЛЯ ПОЛЬЗОВАТЕЛЯ

## 1. ПРЕДУПРЕЖДЕНИЕ

Храните данную инструкцию вместе со стиральной машиной. В случае продажи стиральной машины или передачи ее другому владельцу обязательно приложите инструкцию к прибору для того, чтобы новый пользователь смог ознакомиться с техникой безопасности и правилами пользования прибором.

**Данные правила были написаны для обеспечения вашей безопасности и безопасности других людей. Внимательно прочитайте данные правила, прежде чем приступить к установке и эксплуатации стиральной машины. Спасибо за внимание, уделенное прочтению этой инструкции.**

### 1.1. Использование

- При получении стиральной машины сразу же распакуйте ее. Внимательно осмотрите машину. В случае обнаружения каких-либо повреждений обратитесь к поставщику машины немедленно.
- Стиральная машина предназначена для использования взрослыми людьми. Не позволяйте детям прикасаться к прибору или играть с ним.
- Не вносите и не пытайтесь вносить какие-либо изменения в характеристики стиральной машины. Это очень опасно!
- Стиральная машина предназначена для домашнего использования в нормальном режиме. Не следует использовать машину в коммерческих или промышленных целях, или в любых других целях не по назначению, то есть не для стирки, полоскания и отжима белья.
- После каждого использования машины вынимайте ее вилку из розетки и закрывайте кран подачи воды.
- Стирайте только те вещи, которые предназначены для стирки в стиральной машине. Инструкции по уходу за изделием смотрите на этикетке изделия.
- Не следует стирать в машине бюстгалтеры «на косточках», изделия с необработанным краем или рваные изделия.
- Обязательно выньте из карманов монетки, винты, удалите булавки, брошки и т.д. перед каждой стиркой. Если эти предметы останутся в белье и попадут в машину, это может привести к ее серьезным повреждениям.
- Не кладите в стиральную машину изделия, с которых вы пытались вывести пятна с помощью растворителя, спирта, трихлорэтилена и т.п. Если вам обязательно нужно использовать эти пятновыводители, то подождите, пока их пары не выветрятся полностью из изделия, и только после этого кладите изделие в машину.
- Сложите все мелкие предметы, такие как носки, ремни и т.д., в специальный мешок для мелких предметов или в наволочку.
- Используйте количество моющего средства, указанное в разделе «Дозирование моющего средства».
- Перед чисткой машины и проведением профилактических работ отключите прибор от сети.

### 1.2. Меры предосторожности против замерзания

Если ваша стиральная машина может подвергнуться воздействию температуры ниже 0°C, примите следующие меры предосторожности:

- Закройте кран и отсоедините шланг подачи воды.
- Положите конец этого шланга и сливной шланг в емкость, стоящую на полу.
- Выберите программу «Слив» и проведите ее до самого конца.
- Выключите стиральную машину, установив селектор

программ на «Выкл.»\* или нажав кнопку Вкл./Выкл.\*.

- Выньте вилку машины из розетки.
- Снова подключите шланг подачи воды и установите сливной шланг.

В этом случае вода, оставшаяся в шлангах, будет выведена наружу, предотвращая образование инея или льда, который может повредить машину.

Когда вы захотите воспользоваться машиной в следующий раз, убедитесь, что она установлена в помещении с температурой выше 0°C.

### 1.3. Утилизация

Все материалы, помеченные символом , пригодны для переработки и вторичного использования. Утилизируйте эти материалы на специальных местных пунктах приема утильсырья (справьтесь о наличии подобных пунктов в муниципальных органах).

Если вы намерены утилизировать отслуживший свой срок прибор, необходимо привести в негодность те его части, которые могут представлять опасность – отрежьте кабель питания у прибора.

Символ  на изделии или на его упаковке указывает, что оно не подлежит утилизации в качестве бытовых отходов. Вместо этого его следует сдать в соответствующий пункт приемки электронного и электрооборудования для последующей утилизации. Соблюдая правила утилизации изделия, Вы можете предотвратить причинение окружающей среде и здоровью людей потенциального ущерба, который возможен, в противном случае, вследствие неподобающего обращения с подобными отходами. За более подробной информацией об утилизации этого изделия просьба обращаться к местным властям, в службу по вывозу и утилизации отходов или в магазин, в котором Вы приобрели изделие.

### 1.4. Защита окружающей среды

Рекомендуем вам придерживаться следующих инструкций, это позволит вам экономить электроэнергию и таким образом вносить свой вклад в защиту окружающей среды:

- По возможности загружайте машину полностью, а не наполовину (с другой стороны, перегружать барабан тоже не следует).
- Используйте функции «Предварительная стирка» или «Замачивание» только для очень грязного белья.
- Используйте количество моющего средства в соответствии со степенью жесткости воды (см. в разделе «Дозирование моющего средства»), а также в зависимости от количества белья и степени его загрязненности.

---

\* в зависимости от модели

## 2. ОПИСАНИЕ СТИРАЛЬНОЙ МАШИНЫ

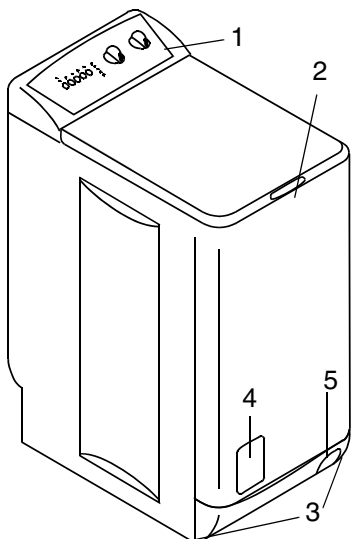

- 1 - Панель управления
- 2 - Ручка открывания крышки
- 3 - Регулируемые ножки
- 4 - Дверца фильтра
- 5 - Рычаг для перемещения стиральной машины

### 2.1. Дозатор моющих средств

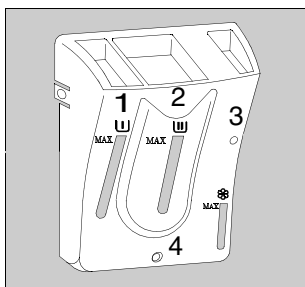

#### Символы

1 - предварительная стирка [I]

2 - стирка [II]

3 - ополаскиватель [III] (не переливайте за отметку MAX).

4 - отверстие для слива излишков ополаскивателя (при превышении дозировки).

### 2.2. Панель управления

- 1 - Кнопка «Предварительная стирка/ быстрая стирка»
- 2 - Кнопка «Легкая глажка»
- 3 - Кнопка «полоскание плюс»
- 4 - Кнопка «Выведение пятен»

- 5 - Кнопка Старт/Пауза
- 6 - Индикаторы этапов программы и информационные индикаторы
- 7 - Селектор отжима
- 8 - Селектор программ

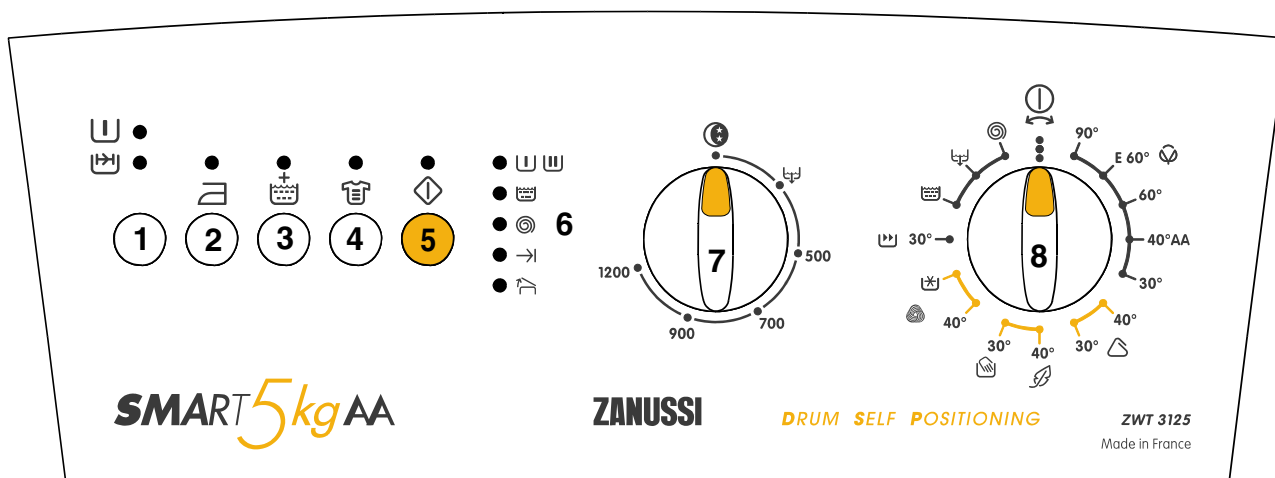

Представлена модель : ZWT 3125

ZWT 3125 макс. скорость отжима : 1200 об/мин.

ZWT 3105 макс. скорость отжима : 1000 об/мин.

ZWT 385 макс. скорость отжима : 800 об/мин.

## 3. КАК ПРОВЕСТИ СТИРКУ?

Перед первой стиркой белья в стиральной машине рекомендуем вам провести предварительную стирку при 90°C с мощным средством и без белья, для того чтобы прочистить бак.

### 3.1. Загрузка белья

- Поднимите крышку.
- Откройте барабан, нажав на запирающую кнопку **A**; обе створки барабана автоматически раскроются.
- Заложите белье, закройте барабан и крышку стиральной машины.

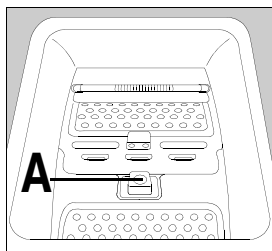

**Предупреждение:** прежде чем закрыть крышку стиральной машины, удостоверьтесь в том, что дверца барабана надежно закрыта:

- Две створки защелкнуты
- Кнопка блокировки отжата.

Электронная система обеспечивает нахождение барабана в верхнем положении по окончании цикла. Эта система облегчает загрузку и выгрузку белья. Если ее работе мешает дисбаланс веса белья, проверните барабан рукой.

### 3.2. Дозирование моющего средства

Вы можете уменьшить дозу, рекомендованную изготовителями моющего средства, если ваша стиральная машина имеет технологию стирки Direct Spray (Прямое впрыскивание), позволяющую экономить воду и порошок.

Всыпьте дозу порошка в отделение дозатора моющих средств для основной стирки и, если вы выбрали функцию «Предварительная стирка», в отделение дозатора для предварительной стирки . При желании налейте ополаскиватель в отделение .

Если вы используете какое-то другое моющее средство, обратитесь к главе «Моющие средства и добавки».

### 3.3. Выбор подходящей программы

Таблица программ покажет вам, какая программа наиболее подходит для вашего типа белья (см. §4).

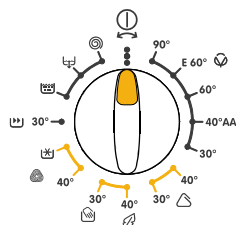

Установите селектор программ на желаемую программу: загорятся индикаторы фаз, составляющих данную программу.

= Стоп

### 3.4. Выбор скорости вращения барабана при отжиге

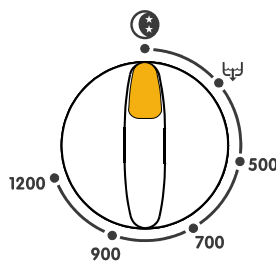

Максимальная скорость отжима определяется типом белья и зависит от выбранной программы. Однако вы можете понизить скорость отжима, или выбрать опцию «Остановка с водой в баке\*», «Слив\*» или опцию «Подавление отжима\*».

Ночной цикл : Эта опция уменьшает шум, создаваемый Вашей стиральной машиной, не изменяя ее характеристик. Таким образом Вы можете использовать свою машину ночью, не испытывая беспокойства от шума. При этом не будет выполняться цикл отжима, а вода последнего полоскания останется в машине во избежание сминания белья в случае, если оно не сразу будет выгружено из машины.

### 3.5. Выбор нужных дополнительных функций

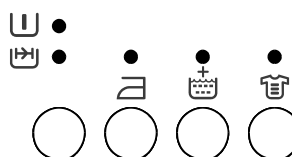

Выбор опций производится после выбора программы стирки и до нажатия на кнопку «Старт/Пауза» .

Нажмите нужную кнопку (кнопки) выбора опций; загорятся соответствующие индикаторы. Если вы нажмете на кнопки еще раз, индикаторы погаснут. Если одна из выбранных опций несовместима с выбранной программой, то индикатор этой опции будет мигать несколько секунд, (см. таблицу программ).

#### 3.5.1. Опция «Предварительная стирка / Быстрая стирка» /

- **Предварительная стирка**

Машина проводит предварительную стирку максимум при 30°C.

Предварительная стирка заканчивается коротким отжимом в программах для хлопка и синтетики, или сливом воды в программах для деликатных тканей.

- **Быстрая стирка**

Если вы нажмете на кнопку этой опции, то это позволит сократить время стирки в зависимости от выбранной программы.

#### 3.5.2. Опция «Легкая глажка»

Режим стирки смешанного белья при температуре 40°C.

Благодаря этой программе белье нуждается только в легкой глажке или вообще не требует глажки.

#### 3.5.3. Опция «Полоскание Плюс»

При выборе данной опции проводятся два дополнительных полоскания в программах для хлопка, синтетики и деликатных тканей. Рекомендуется для людей с чувствительной кожей.

\*в зависимости от модели

### 3.5.4. Кнопка «выведение пятен»











Эта опция позволяет усилить чистящий эффект стирки. Вы можете добавить соли-пятновыводители в отделение для предварительной стирки дозатора моющих средств.

## 3.6. Запуск программы





После выбора программы стирки нажмите кнопку «Старт/Пауза» – цикл начнется; а соответствующий индикатор будет постоянно гореть.

Селектор программ не поворачивается в течение цикла, это совершенно нормально.

-   Горит индикатор текущей стадии программы.
-  
-  
-  
-  

## 3.7. Действия во время выполнения программы

### 3.7.1. Добавка белья

Нажмите кнопку «Старт/Пауза»  : индикатор  будет мигать в течение позиционирования барабана. Открыть крышку можно только через 2 минуты после остановки стиральной машины. Снова нажмите кнопку «Старт/Пауза»  для возобновления программы. Из соображений безопасности Вы не сумеете открыть крышку, если температура воды будет слишком высокой.



### 3.7.2. Внесение изменений в текущую программу

Прежде чем приступить к изменению текущей программы, вы должны приостановить работу машины, нажав на кнопку «Старт/Пауза» . Если какое-то изменение внести уже невозможно, то несколько секунд будет мигать соответствующий индикатор. Если, тем не менее, вам необходимо внести изменения, вам нужно будет отменить текущую программу (см. ниже).

### 3.7.3. Отмена программы

Если вы хотите отменить программу, поверните селектор программ в положение «Выкл» . Теперь вы можете выбрать новую программу.

## 3.8. Окончание программы

Стиральная машина останавливается автоматически. При этом загорается индикатор «Конец цикла» (). Открыть крышку можно только через 2 минуты после остановки стиральной машины. Индикатор  погаснет (при правильном позиционировании барабана).

Если Вы установили селектор скорости отжима в положение "Ночной цикл" \*, Вы можете выбрать программу слива или отжима для завершения цикла.

Поверните селектор программ в положение «Выкл» . Выньте белье. Выньте вилку сетевого шнура из розетки и закройте кран подачи воды.

**Примечание** : мы рекомендуем Вам после использования машины оставлять открытыми крышку и барабан для проветривания барабана.

---

\*в зависимости от модели

## 4. ТАБЛИЦА ПРОГРАММ

Нижеприведенная таблица не охватывает всех вариантов стирки, а показывает наиболее часто использующиеся установки.

Программа Тип белья	Загрузка	Возможные дополнительные функции	Температура °С	Приблизительный расход		
				л	кВтч	мин
<b>Хлопок</b>  Белое или цветное белье, например, средней степени загрязнения рабочая одежда, постельное белье, скатерти и салфетки, нижнее белье, полотенца.	5,0 кг	Предварительная стирка / быстрая стирка  Легкая глажка Полоскание плюс Выведение пятен	90 60 30	63 58 58	2,10 1,30 0,35	140-150 120-130 110-120
<b>Хлопок</b>  Белое или цветное белье, например, средней степени загрязнения рабочая одежда, постельное белье, скатерти и салфетки, нижнее белье, полотенца.	5,0 кг	Предварительная стирка  Легкая глажка Полоскание плюс Выведение пятен	E 60*	42	0,85	140-150
<b>Хлопок AA</b>  Данная программа при 40° С дает те же результаты, что и программа для хлопка при 60° С; она тоже подходит и для синтетики.	5,0 кг		40° AA	54	0,85	160-170
<b>Синтетика</b>  Синтетические ткани, нижнее белье, цветные ткани, не мнущиеся рубашки и блузки.	2,5 кг	Предварительная стирка / быстрая стирка  Легкая глажка Полоскание плюс Выведение пятен	40 30	57 57	0,60 0,50	75-85 70-80
<b>Деликатные ткани</b>  Для всех деликатных материалов, например, для занавесок.	2,5 кг	Предварительная стирка / быстрая стирка  Полоскание плюс	40	52	0,60	65-75
<b>Ручная стирка</b>  Очень деликатные ткани с обозначением на этикетке «ручная стирка».	1,0 кг		30	53	0,30	45-55
<b>Шерсть</b>  Шерстяные изделия, пригодные для стирки в машине с обозначением на этикетке «чистая шерсть, пригодна к машинной стирке, не садится».	1,0 кг		40 	53 53	0,35 0,06	50-60 40-50
<b>30° Освежить</b>  Только для слабо загрязненных тканей, за исключением шерсти.	2,5 кг		30	43	0,30	30-40
Вставка						
<b>Полоскание</b>  С помощью этой программы можно прополоскать белье после ручной стирки.				42	0,05	30-40
<b>Слив</b>  Чтобы слить воду после опции «Остановка с водой в баке» (ночной цикл).				-	0,002	0-10
<b>Отжим</b>  Воспользоваться этой функцией можно после опции «Остановка с водой в баке» (ночной цикл), чтобы отжать белье на максимальной скорости 1200/1000/800 об/мин**.				-	0,015	5-15

(Данные таблицы являются ориентировочными и могут меняться в зависимости от индивидуальных рабочих условий)

\* программа, используемая в тестах в соответствии со стандартом IEC 456 (Хлопок E60° С).

\*\* в зависимости от модели.

# 5. СОРТИРОВКА И ПОДГОТОВКА БЕЛЬЯ К СТИРКЕ

## 5.1. Сортировка и подготовка белья к стирке

- Рассортируйте белье по типу и по данным на ярлыках изделий (см. часть 5.4: международные символы, обозначающие способ ухода за вещью): нормальная стирка – изделие пригодно для интенсивной стирки и энергичного отжима; деликатная стирка означает, что изделие надо стирать аккуратно и бережно. Если вы намерены стирать белье вперемешку, то выберите программу и температуру, подходящую для наиболее уязвимых вещей в этой партии.
- Стирайте белое и цветное белье отдельно. В противном случае белое белье может окраситься или стать серым.
- На новых изделиях зачастую бывает слишком много красителя. Лучше всего в первый раз простирать новую вещь отдельно. Соблюдайте рекомендации «Стирать отдельно» и «Стирать отдельно несколько раз».
- Опорожните карманы и расправьте белье.
- Отрежьте все плохо закрепленные пуговицы, булавки и крючки. Закройте молнии, завяжите завязки и ленточки узлом.
- Выверните наизнанку изделия, состоящие из нескольких слоев ткани (спальные мешки, анараки и т.п.), цветные трикотажные, шерстяные изделия и ткани с аппликациями.
- Стирайте мелкие изделия (носки, колготки, бюстгалтеры и т.п.) в специальной сетке для стирки.
- С занавесками следует обращаться особенно осторожно. Снимите крючки; положите тюлевые занавески в сетку или мешок.

## 5.2. Загрузка в зависимости от типа белья

Количество белья, которое вы положите в барабан, не должно превышать максимальный объем, на который рассчитана машина. Вместимость зависит от типа белья. Если белье очень грязное, или если это махровые изделия, то следует уменьшить количество белья.

Не все материалы имеют одинаковый объем и одинаковую способность к впитыванию воды. Именно поэтому существует общее правило заполнения барабана:

- заполнять полностью, но не утрамбовывая, при загрузке хлопчатобумажного и льняного, а также смешанного белья.
- заполнять наполовину для обработанных хлопчатобумажных и синтетических волокон;
- заполнять примерно на 1/3 при стирке очень чувствительных изделий, таких как тюлевые занавески и шерстяные вещи.

Для стирки белья разных типов заполняйте барабан, ориентируясь на рекомендации по загрузке наиболее деликатных изделий.

## 5.3. Моющие средства и добавки

Используйте только специальные моющие средства и добавки для стиральных машин. Прочитайте инструкцию изготовителя моющего средства и соблюдайте пункты 2 и 3.2.

Порошковые моющие средства можно использовать без ограничений; жидкие моющие средства наливают или в специальный контейнер, помещаемый непосредственно в барабан, или в отделение дозатора средств для стирки в случае, если машина будет запущена немедленно; моющие средства в таблетках или дозированные средства нужно положить в отделение для стирки дозатора стиральной машины.

Количество используемого моющего средства зависит от количества белья для стирки, степени его загрязнения и жесткости воды.

Если вода мягкая, вы можете немного уменьшить дозу порошка. Если вода жесткая (рекомендуется использовать средство для смягчения воды) или если белье очень грязное и на нем есть пятна, слегка увеличьте дозу.

Вы можете обратиться в местные органы водоснабжения и узнать степень жесткости воды в вашем районе.



## 5.4. Международные символы по уходу за текстильными изделиями

<b>Нормальная стирка</b>						
	Стирать при 95°C	Стирать при 60°C	Стирать при 40°C	Стирать при 30°C	Деликатная ручная стирка	Не стирать
<b>Деликатная стирка</b>						

<b>Отбеливание</b>	Допускается отбеливание с хлором (только в холодной воде и в разбавленном виде)	Не отбеливать с хлором

<b>Глажение</b>	Высокая температура (макс 200° C)	Средняя температура (макс. 150° C)	Низкая температура (макс 100° C)	Не гладить

<b>Сухая чистка</b>	Сухая чистка (все обычные растворители)	Сухая чистка (все растворители, кроме трихлорэтилена)	Сухая чистка (только масляные растворители и R113)	Не пригоден для сухой чистки

<b>Сушка</b>	Сушка в расправленном виде	Сушка в висячем положении	Сушка на плечиках	Высокая температура	
				Умеренная температура	
				Допускается сушка в барабане	Не сушить в барабане

## 6. ЧИСТКА И УХОД ЗА ПРИБОРОМ

Прежде чем приступить к чистке машины, отключите машину от сети, вынув ее вилку из розетки.

### 6.1. Очистка машины от накипи

Если вы используете правильную дозу моющего средства, то обычно не возникает необходимости очищать машину от накипи.

Но если такая необходимость возникла, воспользуйтесь специальным не коррозионным средством, предназначенным для стиральных машин, которое продается в магазинах. Соблюдайте дозировку и частоту проведения операции очищения от накипи, указанные на упаковке.

### 6.2. Поверхность прибора

Внешнюю поверхность стиральной машины вымойте теплой водой с мягким моющим средством. Никогда не следует использовать спирт, растворители и тому подобные вещества.

### 6.3. Дозатор моющего средства

**Демонтаж:**

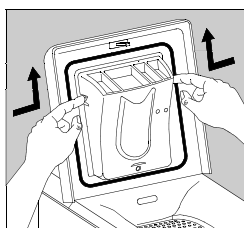

Нажмите на зажимы по бокам дозатора и потяните его вверх.

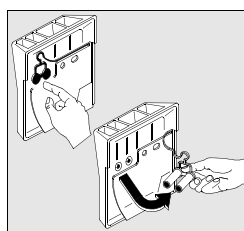

Теперь вы можете промыть дозатор под струей воды щеткой или скрученным куском ткани. Проверьте, не засорились ли сифоны на задней части дозатора.

**Установка на место:**

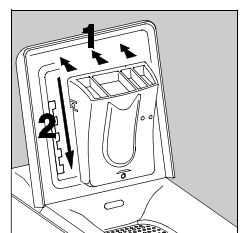

Вставляйте дозатор в крепления, пока он не защелкнется в них.

### 6.4. Сливной фильтр

Регулярно прочищайте фильтр, расположенный снизу машины. Если фильтр засорен, то загорается индикатор фильтра\*. В этом случае фильтр нужно прочистить немедленно. Если вы стираете вещи с пушистым ворсом, то чистите фильтр после каждого использования.

- **Откройте дверцу фильтра, например, при помощи отвертки:**

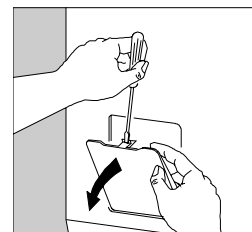
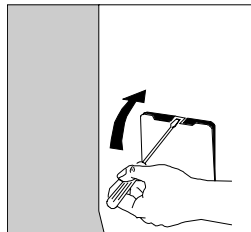

- **Слейте остатки воды:**

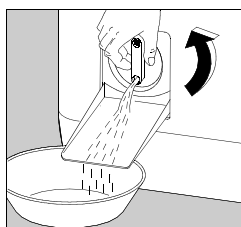

Подставьте под слив лоток. Поверните крышку против часовой стрелки, пока она не окажется в вертикальном положении, чтобы слить оставшуюся воду.

- **Выньте фильтр:**

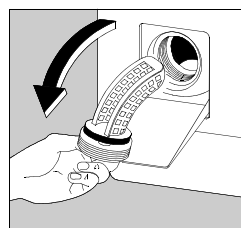

Полностью отвинтите крышку и выньте фильтр наружу. Промойте фильтр под струей воды. Затем вставьте фильтр назад и закрутите крышку по часовой стрелке.

После прочистки фильтра закройте его дверцу. По соображениям безопасности дверца фильтра должна быть закрыта во время работы прибора.

\* в зависимости от модели

## 7. ПРОБЛЕМЫ С РАБОТОЙ МАШИНЫ

В процессе производства машина прошла множество тестов. Если тем не менее возникли проблемы с работой машины, внимательно прочитайте данный раздел, прежде чем обратиться в авторизованный сервисный центр.

Симптомы	Причина
Машина не включается или не заполняется водой:	<ul style="list-style-type: none"> <li>• Машина неправильно подключена, нет контакта в электрическом подключении;</li> <li>• Крышка стиральной машины и створки барабана неплотно закрыты;</li> <li>• Вы не запустили выбранную программу;</li> <li>• Отключено электричество;</li> <li>• Водопровод не подключен;</li> <li>• Кран подачи воды закрыт;</li> <li>• Отверстие для подачи воды заблокировано.</li> </ul>
Машина заполняется водой и тут же сливает воду:	<ul style="list-style-type: none"> <li>• Сливной шланг укреплен слишком низко (см. раздел по установке).</li> </ul>
Машина не отжимает или не сливает воду:	<ul style="list-style-type: none"> <li>• Сливной шланг засорился или перекрутился;</li> <li>• Сливной фильтр засорился;</li> <li>• Сработало предохранительное устройство анти-дисбаланса; белье плохо распределено в барабане;</li> <li>• Вы выбрали программу «Слив» или опцию «Ночная тишина плюс»;</li> <li>• Сливной шланг расположен на неправильной высоте.</li> </ul>
Вода на полу вокруг стиральной машины:	<ul style="list-style-type: none"> <li>• Из-за избытка моющего средства возникло много пены, которая перелилась через край;</li> <li>• Моющее средство не годится для стирки в стиральной машине-автомате;</li> <li>• Сливной шланг подвешен неправильно;</li> <li>• Сливной фильтр не был установлен на место;</li> <li>• Протекает шланг подачи воды.</li> </ul>
Неудовлетворительные результаты стирки:	<ul style="list-style-type: none"> <li>• Моющее средство не годится для машинной стирки;</li> <li>• Вы загружаете сразу слишком много белья в барабан;</li> <li>• Была выбрана неподходящая программа;</li> <li>• Недостаточно моющего средства.</li> </ul>
Машина вибрирует или издает шум:	<ul style="list-style-type: none"> <li>• Не все транспортировочные детали были удалены из машины (см. раздел о распаковке);</li> <li>• Машина не выровнена и ножки не заблокированы;</li> <li>• Машина стоит слишком близко к стене или мебели;</li> <li>• Белье плохо распределено в барабане;</li> <li>• Белья слишком мало.</li> </ul>
Слишком длинный цикл стирки:	<ul style="list-style-type: none"> <li>• Заблокировано отверстие для подачи воды;</li> <li>• Произошел сбой в подаче питания или вода была отключена;</li> <li>• Сработало температурное предохранительное устройство мотора;</li> <li>• Температура подаваемой в машину воды ниже, чем обычно;</li> <li>• Сработала предохранительная система контроля наличия пены (слишком много порошка), и стиральная машина удаляла пену;</li> <li>• Сработало предохранительное устройство анти-дисбаланса, была проведена дополнительная фаза для более равномерного распределения белья в барабане.</li> </ul>
Машина останавливается в течение цикла:	<ul style="list-style-type: none"> <li>• Неисправность в водопроводе или электросети;</li> <li>• Вы выбрали опцию «Остановка с водой в барабане».</li> </ul>
Во время цикла стирки крышка не открывается:	<ul style="list-style-type: none"> <li>• Не горит индикатор «Немедленное открывание».</li> </ul>
В конце цикла индикатор** «Позиционирование барабана»* не горит:	<ul style="list-style-type: none"> <li>• Барабан не смог принять нужное положение из-за сильного дисбаланса белья; поверните барабан вручную.</li> </ul>
Индикатор** «Конец»* мигает 4 раза***:	<ul style="list-style-type: none"> <li>• Крышка плохо закрыта.</li> </ul>

Симптомы	Причина
Индикатор** “Конец”* мигает 2 раза***	<ul style="list-style-type: none"> <li>• Сливной фильтр засорился;</li> <li>• Сливной шланг засорился или перекрутился;</li> <li>• Сливной шланг закреплен слишком высоко (см. главу “Установка”);</li> <li>• Сливной насос засорился;</li> <li>• Сливной сифон засорен.</li> </ul>
Индикатор** “Конец”* мигает 1 раз***	<ul style="list-style-type: none"> <li>• Кран подачи воды закрыт;</li> <li>• Нет воды в водопроводе.</li> </ul>
Светодиод Конец мигает десятикратно**	<ul style="list-style-type: none"> <li>• Створки дверцы барабана открыты</li> </ul>
При заполнении ополаскиватель или отбеливатель выливается через отверстие для слива излишков*:	<ul style="list-style-type: none"> <li>• Вы налили слишком много;</li> <li>• Сифоны в задней части дозатора моющих средств засорились.</li> </ul>

\*в зависимости от модели

\*\*По возможности устраните причины неисправности, а затем нажмите кнопку “Старт/Пауза”, чтобы вновь запустить прерванную программу.

\*\*\*В зависимости от модели могут быть активированы некоторые акустические сигналы

## 8. ПОСЛЕПРОДАЖНОЕ ОБСЛУЖИВАНИЕ

Если вы выявили какие-либо неполадки в работе прибора, обратитесь к разделу «Возможные неполадки». Если, несмотря на все проверки, необходим ремонт прибора, обратитесь в авторизованный изготовителем сервисный центр (см. отдельный список сервисных центров).

При ремонте прибора требуются установки оригинальных запасных частей, рекомендованных изготовителем.

### Табличка с техническими данными

Обращаясь в сервисный центр, укажите модель, продуктовый номер и серийный номер прибора. Эта информация указана на внутренней стороне крышки фильтра и в табличке с техническими данными, расположенной на задней панели прибора.

Модель: .....

Продуктовый номер: .....

Серийный номер: .....

Дата покупки: .....

### ТЕХОБСЛУЖИВАНИЕ И ЗАПАСНЫЕ ЧАСТИ

За техобслуживанием и запчастями обращайтесь в уполномоченную на техобслуживание фирму.

### Гарантия

Условия гарантии изложены в гарантийном свидетельстве

### Сервисное обслуживание и запчасти

Обратитесь к нашему контрольному списку из раздела “Если машина не работает” и убедитесь в том, что Вы не можете устранить неисправность сами. Если Вы обращаетесь за помощью, чтобы решить одну из проблем, указанных в этом списке, вам, возможно, придется самим оплатить связанную с ремонтом работу.

Это положение верно также и в том случае, если Вы использовали машину в целях, на которые она не рассчитана.

Когда Вы делаете заказ на техобслуживание или запчасти, Вы должны сообщить серийный номер изделия и модель машины. Эта информация указана на табличке с техническими данными.

# В. ДЛЯ УСТАНОВЩИКА

## 1. Предупреждение

- Стиральная машина тяжелая. Будьте осторожны при ее передвижении.
- Перед началом использования удалите со стиральной машины упаковку и извлеките транспортировочные крепления. Если вы не удалите из машины все транспортировочные приспособления, то можете повредить саму машину и стоящую поблизости мебель. Когда вы удаляете из машины транспортировочные крепления, машина ни в коем случае не должна быть включена в розетку.
- Только квалифицированный водопроводчик должен выполнять работы по доведению водопроводных коммуникаций в вашем доме, необходимому для установки стиральной машины.
- Машина должна быть подключена к розетке с заземлением по всем правилам.
- Если электрическая сеть в вашем доме требует каких-либо модификаций для подключения стиральной машины, вызовите квалифицированного электрика.
- Перед подключением машины внимательно прочитайте главу «Электрическое подключение».
- При установке машины следите за тем, чтобы машина не стояла на кабеле питания.
- При установке машины на ковер удостоверьтесь, что ковер не закрывает вентиляционные отверстия внизу стиральной машины.
- Замена кабеля питания производится только представителями авторизованного изготовителем сервисного центра.
- Изготовитель машины не несет ответственности за повреждения, возникшие из-за неправильной установки.

## 2. Технические характеристики

Размеры	Высота Ширина Глубина	850 мм 400 мм 600 мм
Напряжение/ частота Мощность подключения		230 В/ 50 Гц 2300 Вт
Давление воды Подключение к водопроводу	Минимум Максимум	0,05 МПа (0,5 бар) 0,8 МПа (8 бар) Тип 20x27
макс. загрузка		5,5 кг
<b>CE</b> Данная стиральная машина соответствует директивам СЕЕ 89-336 о подавлении радиоэлектрических помех и директиве СЕЕ 73-23 по электрической безопасности.		

## 3. УСТАНОВКА

### 3.1. Распаковка



Упаковочные детали используются для предохранения внутренних частей стиральной машины во время перевозки. Перед началом использования упаковку следует снять.

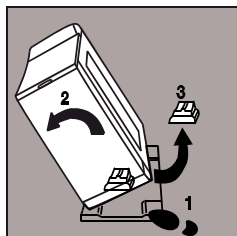

Снимите с машины всю упаковку. Наклоните машину на бок, выньте упаковку из-под мотора и поставьте машину вертикально.

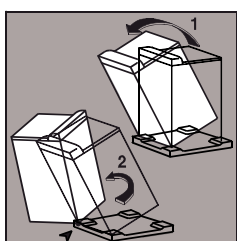

Наклоните машину назад, поверните ее на одном из ее углов на четверть оборота и выньте транспортировочное основание.

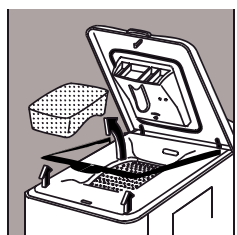

Откройте крышку стиральной машины и выньте приспособления, предотвращающие вращение барабана, и пластиковую прокладку. Закройте крышку.

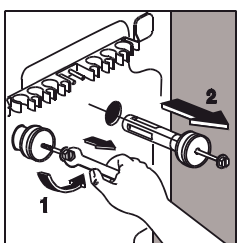

Гаечным ключом на 10 мм удалите два винта и две шпильки с задней панели машины.

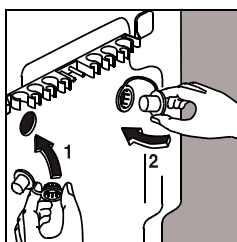

Теперь вы видите отверстия, которые нужно закрыть прилагаемыми заглушками; не забудьте загнуть и вставить центральные колпачки.

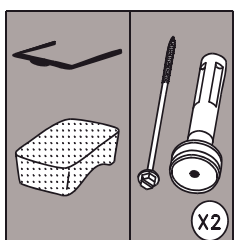

Убедитесь в том, что вы вынули все указанные части из стиральной машины. Сохраните эти детали на случай последующей перевозки машины.

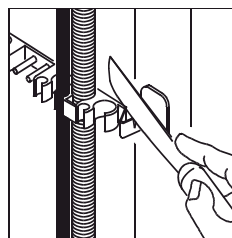

Если вы хотите, чтобы машина стояла вровень с соседней мебелью, вы можете отрезать крепление для шлангов сзади машины. Оставьте на месте две боковые заглушки.

### 3.2. Расположение

Установите стиральную машину на ровный твердый пол в хорошо вентилируемом помещении. Машина не должна касаться стен или мебели.

### 3.3. Передвижение стиральной машины

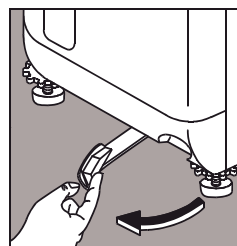

Если вы хотите переставить стиральную машину, поднимите ее на колесики – для этого поверните рычаг внизу машины влево. После того, как машина будет установлена на нужное место, установите рычаг в исходное положение.

### 3.4. Выравнивание

Качественно выровненная машина будет меньше вибрировать, шуметь и двигаться во время работы.

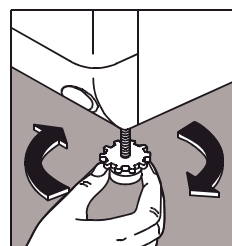

Выровняйте положение машины, регулируя слишком короткую ножку. Выкрутите вместе основание ножки и блокировочное кольцо (при необходимости поднимите стиральную машину).

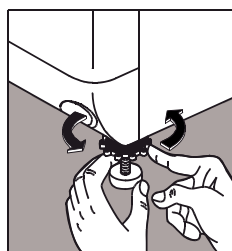

Когда машина примет устойчивое положение, завинтите до упора блокировочное кольцо, удерживая основание ножки на полу.

### 3.5. Подача воды

Пожалуйста, установите шланг подачи воды на задней панели Вашей стиральной машины:

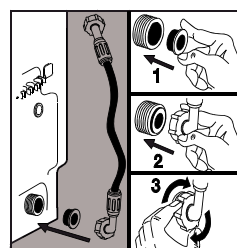

- Установите прокладку в отверстие, находящее снизу на задней панели стиральной машины.

- Прикрутите крепеж наливного шланга, как показано на рис. 2 и 3.

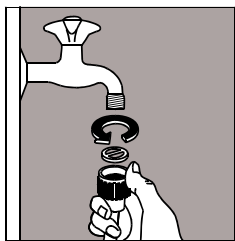

- Навинтите соединительную деталь шланга подачи воды на водопроводный кран, убедитесь, что прокладка установлена правильно.

- Откройте водопроводный кран.

Наливной шланг ни в коем случае нельзя надставлять. Если он слишком короткий, обратитесь в авторизованный сервисный центр.

### 3.6. Слив

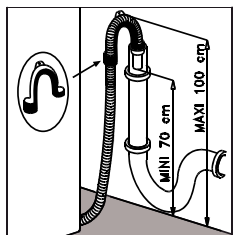

- Закрепите держатель шланга на сливном шланге

- Конец сливного шланга должен быть вставлен внутрь сливной трубы (или помещен в раковину) на высоте 70-100 см. Убедитесь в том, что шланг закреплен надежно.

Вы должны обеспечить забор воздуха на конце сливного шланга, чтобы избежать засасывания воды в обратном направлении.

**Важно:** сливной шланг ни в коем случае нельзя надставлять. Если он слишком короткий, обратитесь в авторизованный сервисный центр.

### 3.7. Электрическое подключение

Машина должна быть подключена к однофазной сети с номинальным напряжением 220-230 В.

Проверьте номинал предохранителя в цепи подключения: 10А при 230 В.

Машину ни в коем случае нельзя подключать через удлинитель или переходник.

Убедитесь в том, что заземление выполнено в соответствии с действующими правилами.

## ЗМІСТ

<b>ДЛЯ КОРИСТУВАЧА</b> .....	17	<b>ДЛЯ ФАХІВЦЯ, ЯКИЙ ПІДКЛЮЧАТИМЕ ПРАЛЬНУ МАШИНУ</b> .....	27
<b>Застереження</b> .....	17	<b>Застереження</b> .....	27
Використання .....	17	<b>Технічні характеристики</b> .....	27
Запобіжні заходи на випадок морозу .....	17	<b>Підключення</b> .....	28
Утилізація .....	17	Розпакування .....	28
Захист довкілля .....	17	Встановлення .....	28
<b>Опис пральної машини</b> .....	18	Пересування пральної машини .....	28
Дозатор м'яючих засобів .....	18	Вирівнювання .....	28
Панель управління .....	18	Підключення до водопроводу .....	28
<b>Як прати ?</b> .....	19	Злив .....	29
Завантаження білизни .....	19	Підключення до електромережі .....	29
Дозування м'яючих засобів .....	19		
Вибір програми .....	19		
Вибір швидкості віджиму .....	19		
Вибір додаткових функцій .....	19		
Функція «Попереднє прання / Прискорене прання» .....	20		
Функція «Полегшення прасування» .....	20		
Функція «Полокання плюс» .....	20		
Функція «Виведення плям» .....	20		
Запуск програми .....	20		
Дії під час виконання програми .....	20		
Як додати білизну в барабан .....	20		
Коригування поточної програми .....	20		
Скасування програми .....	20		
Завершення програми .....	20		
<b>Таблиця програм</b> .....	21		
<b>Рекомендації з прання</b> .....	22		
Сортування і підготовка білизни до прання .....	22		
Завантаження залежить від матеріалу .....	22		
М'яючі засоби і добавки .....	22		
Міжнародні символи щодо догляду за виробами .....	23		
<b>Догляд і чищення</b> .....	24		
Видалення накипу з пральної машини .....	24		
Поверхня .....	24		
Дозатор м'яючих засобів .....	24		
Зливний фільтр .....	24		
<b>Збої в роботі</b> .....	25		
<b>Гарантія</b> .....	26		
<b>Післяпродажне обслуговування</b> .....	26		



# А. ДЛЯ КОРИСТУВАЧА

## 1. ЗАСТЕРЕЖЕННЯ

Зберігайте цю інструкцію поряд із своєю пральною машиною. Якщо ви продаєте свою пральну машину або віддаєте її, подбайте про те, щоб інструкція була при ній. Завдяки цьому новий користувач дізнається, як працює ця пральна машина і прочитає відповідні застереження.

**Ці застереження написані для вашої безпеки і безпеки інших. Будь ласка, уважно прочитайте ці зауваження, перш ніж встановлювати свою пральну машину і користуватися нею. Дякуємо вам за увагу.**

### 1.1. Використання

- Одержавши пральну машину, відразу її розпакуйте або попросіть її розпакувати. Перевірте її загальний вигляд. Письмово занотуйте будь-які зауваження на бланку доставки і залиште у себе копію.
- Ваша пральна машина призначена для користування дорослими. Подбайте про те, щоб діти не чіпали її і не гралися нею.
- Не змінюйте і не намагайтеся змінити характеристики цієї пральної машини. Це може бути небезпечним для вас.
- Ваша пральна машина призначена для нормального використання у домашніх умовах. Не використовуйте її для комерційних чи промислових цілей, а також не за призначенням. Вона призначена для: прання, полокання та віджиму.
- Щоразу після використання пральної машини виймайте вилку з розетки і перекривайте кран, через який до неї надходить вода.
- Періть лише ті речі, які можна прати в пральних машинах. Ознайомтеся з вказівками щодо догляду на етикетці, яку має кожен виріб.
- Не періть у машині білизну з кісточками або будь-які непідрублені матеріали чи зношену білизну.
- Щоразу перед пранням не забувайте звільняти одяг від монет, англійських булавок, брошок, шурупів тощо. Вони можуть істотно мірою пошкодити вашу білизну під час прання.
- Не кладіть у пральну машину речі, якщо ви видаляли з них плями за допомогою розчинника, спирту, трихлоретилену тощо. Якщо вам довелося застосувати ці засоби для виведення плям, перш ніж класти речі в барабан, зачекайте, поки вони випаруються.
- Зберіть усі маленькі речі (шкарпетки, пояси тощо) у невеличкий полотняний мішечок або наволочку.
- Застосовуйте необхідну кількість миючих засобів, згідно з інструкціями, наведеними у розділі "Дозування миючих засобів".
- Завжди виймайте вилку пральної машини з розетки, перш ніж чистити або ремонтувати її.

### 1.2. Запобіжні заходи на випадок морозу

Якщо ваша пральна машина може опинитися в умовах мінусової температури, необхідно вжити таких заходів :

- Перекрийте кран і від'єднайте шланг, через який подається вода.
- Покладіть кінець цього шланга і зливний шланг у ємність на підлозі.
- Увімкніть програму «Злив» і дайте їй попрацювати до повного завершення.

- Виключіть пральну машину, встановивши перемикач програм у положення "Викл."\* або натисніть кнопку "Вкл./Викл."\*.
- Вийміть вилку пральної машини з розетки.
- Знову під'єднайте шланг подачі води і встановіть зливний шланг.

У такий спосіб вода, що залишилася в шлангах, буде видалена, що дозволить запобігти утворенню інею або криги, що могло б пошкодити машину.

Наступного разу, коли ви захочете скористатися пральною машиною, переконайтеся, що температура в приміщенні, де вона працюватиме, є плюсовою.

### 1.3. Утилізація

Усі матеріали, на яких стоїть символ , підлягають переробці і використанню як вторинна сировина. Для забезпечення переробки цих матеріалів утилізуйте їх через пункти прийому вторинної сировини (довідайтеся про їх місцезнаходження у місцевих органах).

Коли ви здаватимете машину в пункт прийому вторинної сировини, подбайте про те, щоб усе, що може являти небезпеку, було виведене з ладу; відріжте від неї кабель живлення.

Цей  символ на виробі або на його упаковці позначає, що з ним не можна поводитися, як із побутовим сміттям. Замість цього його необхідно повернути до відповідного пункту збору для переробки електричного та електронного обладнання.

Забезпечуючи належну переробку цього виробу, Ви допомагаєте попередити потенційні негативні наслідки для навколишнього середовища та здоров'я людини, які могли би виникнути за умов неналежного позбавлення від цього виробу.

Щоб отримати детальнішу інформацію стосовно переробки цього виробу, зверніться до свого місцевого офісу, Вашої служби утилізації або до магазину, де Ви придбали цей виріб.

### 1.4. Захист довкілля

Для економії води й електроенергії, що, в свою чергу, сприяє охороні довкілля, рекомендуємо вам дотримуватися інструкцій, викладених у цьому розділі :

- По можливості не періть невеликими партіями, а завантажуйте машину повністю (однак уникайте надмірного завантаження барабана).
- Функції "Попереднє прання" і "Замочування" застосовуйте, лише коли треба випрати дуже сильно забруднену білизну.
- Добирайте дозу порошку з урахуванням жорсткості води (див. розділ «Дозування миючих засобів»), кількості та забрудненості білизни.

\*залежно від моделі

## 2. ОПИС ПРАЛЬНОЇ МАШИНИ

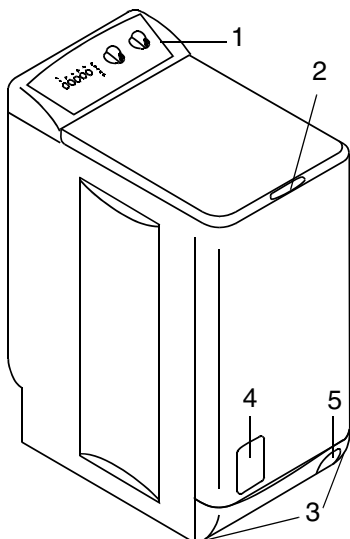

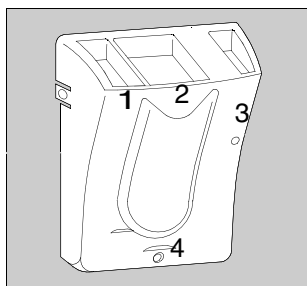

- 1 - Панель управління
- 2 - Ручка для відкривання кришки
- 3 - Ніжки, висота яких регулюється
- 4 - Дверцята фільтра
- 5 - Ричаг для пересування пральної машини

### 2.1. Дозатор миючих засобів



#### Символи

- 1 - попереднє прання 
- 2 - прання 

3 - пом'якшувач   
**(не заливайте вище відмітки "MAX")**

4 - отвір для виливання пом'якшувача  
 (увипадку перевищення дози)

### 2.2. Панель управління

- 1 - Кнопка «Попереднє прання / Прискорене прання»
- 2 - Кнопка «Полегшення прасування»
- 3 - Кнопка «Полокання плюс»
- 4 - Кнопка «Виведення плям»

- 5 - Кнопка «Старт/Пауза»
- 6 - Індикатори етапів програми та інформаційні індикатори
- 7 - Вибір швидкості віджиму
- 8 - Вибір програми

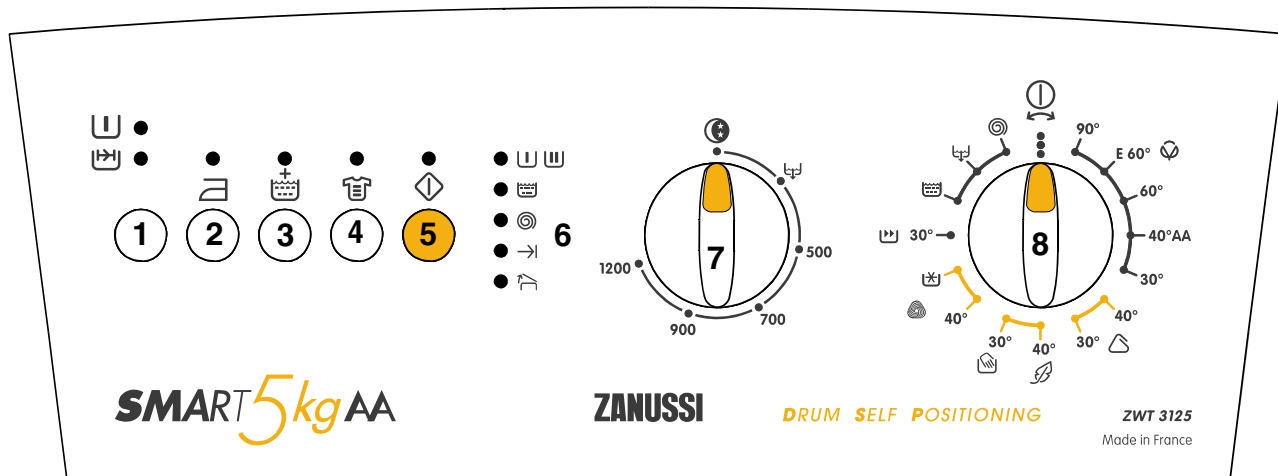

Представлена модель : ZWT 3125

ZWT 3125 макс. швидкість віджиму : 1200 об./хв.

ZWT 3105 макс. швидкість віджиму : 1000 об./хв.

ZWT 385 макс. швидкість віджиму : 800 об./хв.

## 3. ЯК ПРАТИ ?

Перш ніж прати перший раз ми рекомендуємо вам зробити попереднє прання при 90°C з миючим засобом, але без білизни для очищення.

### 3.1. Завантаження білизни

- Відкрийте кришку машини.
- Відкрийте барабан, натиснувши на кнопку А; стулки барабана автоматично розкриються.
- Покладіть білизну, закрийте барабан і закрийте пральну машину.

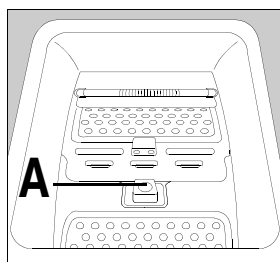

Застереження : перш ніж закрити кришку пральної машини, переконайтеся в тому, що кришка барабана закрита належним чином :



- стулки барабана зафіксовані,
- кнопка блокування (А)

відтиснулася.

Електронна система дозволяє барабану по завершенні циклу підніматися. Ця система полегшує завантаження і виймання білизни. Якщо відсутність рівноваги порушує функціонування, поверніть барабан уручну.

### 3.2. Дозування миючих засобів

Розробники вашої пральної машини подбали про те, щоб вона споживала мінімум води і миючих засобів, тому ви можете зменшити дозу, рекомендовану виробниками миючих засобів.

Насипте пральний порошок у відділення дозатора миючих засобів для основного прання , а якщо ви обрали варіант з попереднім пранням, то й у відділення для попереднього прання . За бажання, залийте пом'якшувач до відділення . Якщо ви використовуєте миючий засіб іншого типу, то зверніться до розділу «Миючі засоби і добавки».

### 3.3. Вибір програми

Таблиця програм підкаже вам, яка програма найбільше підходить для білизни того типу, який ви плануєте прати (див. § 4).

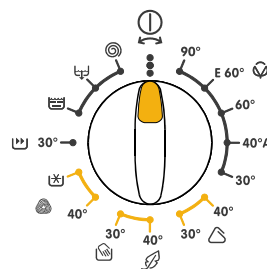

Встановіть перемикач програм на обрану програму; підсвітяться індикатори фаз, з яких складається дана програма.

 = Стоп

### 3.4. Вибір швидкості віджиму

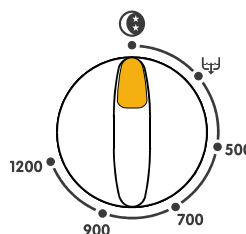

Оберіть швидкість віджиму або встановіть перемикач у позицію «Нічний цикл»\* чи «Злив»\*, залежно від типу білизни, вогкості, яку ви хочете одержати по завершенні циклу, а також того, які у вас є можливості для сушіння білизни.

Ручка показує можливі варіанти швидкості для програм прання виробів із бавовни. Для циклів прання виробів із синтетичних волокон, делікатних виробів та виробів із вовни ці швидкості будуть меншими.

Нічний цикл  : Цей режим дозволяє знизити шум під час роботи пральної машини, при чому продуктивність її роботи не погіршується. Завдяки цьому ви можете користуватися своєю машиною вночі, і шум не заважатиме вам. При виборі цього режиму цикл віджиму не вмикається, і вода залишається в машині, що запобігає зминанню білизни, яке спостерігається, якщо її не виймають з барабану відразу по завершенні прання.

### 3.5. Вибір додаткових функцій

Додаткові функції вибираються після вибору програми прання і до того, як буде натиснена кнопка "Старт/Пауза" .

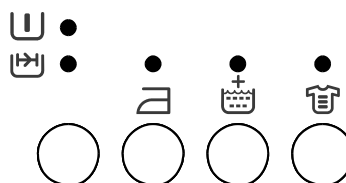

Натисніть потрібну кнопку (кнопки); відповідні індикатори підсвітяться. При повторному натисканні кнопки підсвітка вимкнеться. Якщо одна з обраних додаткових функцій суперечить вибраній програмі прання, індикатор цієї функції мигатиме впродовж кількох секунд (див. таблицю програм).

\* залежно від моделі

### 3.5.1. Функція «Попереднє прання / Прискорене прання» /

Ця кнопка дозволяє вибрати одну з таких двох функцій :

• **Функція «Попереднє прання»  :**  
Попереднє прання здійснюється при температурі не вище 30°C. Попереднє прання завершується у разі виробів із бавовняних чи синтетичних волокон нетривалим віджимом, а у разі делікатних виробів - зливанням води.

• **Функція «Прискорене прання»  :**  
У разі вибору цієї функції час прання зменшується з урахуванням обраної вами програми.

### 3.5.2. Функція «Полегшення прасування»

Прання виробів із змішаних волокон здійснюється при температурі 40°C.

Завдяки цій програмі речі потребують лише легкого прасування або їх можна взагалі не прасувати.

### 3.5.3. Функція «Полокання плюс»

При виборі цієї функції у програмах для виробів з бавовняних, синтетичних та делікатних тканин здійснюються два додаткових цикли полоскання. Рекомендується для людей, схильних до алергічних реакцій на мийочі засоби.

### 3.5.4. Функція «Виведення плям»







Ця функція посилює інтенсивність прання. Ви можете додати засоби для виведення плям у відділення дозатора для попереднього прання.

## 3.6. Запуск програми





Вибравши програму прання, натисніть кнопку "Вкл./Викл." , і цикл розпочнеться. Відповідний індикатор буде підсвіченим упродовж циклу.

Під час проходження циклу ручка перемикача програм не повертається - це абсолютно нормально.

-   Після початку циклу за проходженням його стадій можна спостерігати за допомогою відповідних індикаторів.
- 
- 
- 
- 
- 

## 3.7. Дії під час виконання програми

### 3.7.1. Як додати білизну в барабан

Натисніть клавішу "Старт/Пауза"  : індикатор  горітиме, поки барабан займе відповідну позицію. Відкрити кришку можна буде лише через 2 хвилини після зупинки пральної машини. Щоб

знову запустити програму натисніть клавішу "Старт/Пауза"  ще раз.

З міркувань безпеки при надто високій температурі води кришка машини блокується.

### 3.7.2. Коригування поточної програми

Перш ніж вносити зміни в програму, що виконується в даний момент, необхідно призупинити роботу пральної машини, натиснувши на кнопку "Старт/Пауза" . Якщо певну зміну в програму внести неможливо, то на це вкаже мигання відповідного індикатора, яке триватиме впродовж кількох секунд.



Якщо ви неодмінно хочете внести в програму задуману вами зміну, то треба спершу скасувати програму, що виконується (див. нижче).

### 3.7.3. Скасування програми

Якщо ви хочете скасувати програму, поверніть ручку перемикача програм у положення «Викл.» .

Після цього ви можете обрати нову програму.

## 3.8. Завершення програми

Пральна машина зупиняє свою роботу автоматично. Вмикається індикатор «Завершення циклу» . Відкрити кришку можна буде лише через 2 хвилини після зупинки машини. Підсвічується індикатор  (якщо барабан перебуває у правильному положенні).

Якщо ви поставили ручку перемикача швидкості віджиму в положення \*, то, щоб завершити цикл, вам слід вибрати програму викручування або зливу води.

Поставте ручку перемикача програм у положення «Викл.» .

Вийміть білизну.

Витягніть вилку з розетки і перекрийте кран, через який подається вода.

**Примітка :** рекомендуємо після використання залишити кришки машини і барабана відкритими для провітрювання барабана.

\*depending on model

## 4. ТАБЛИЦЯ ПРОГРАМ

У наведеній нижче таблиці показані не всі можливості, а лише найчастіше застосовувані варіанти.

Програма Тип білизни	Завантаження	Можливі варіанти	Температура прання °C	Приблизні витрати		
				Літри	кВт-год	Час
<b>Бавовна</b>  Біла чи кольорова білизна, наприклад, робочий одяг, постільна білизна, скатертини і серветки, спідня білизна, рушники середнього ступеня забрудненості.	5,0 кг	Попереднє прання/ Прискорене прання Полегшення прасування Полоскання плюс Виведення плям	90 60 30	63 58 58	2,10 1,30 0,35	140-150 120-130 110-120
<b>Бавовна</b>  Біла чи кольорова білизна, наприклад, робочий одяг, постільна білизна, скатертини і серветки, спідня білизна, рушники середнього ступеня забрудненості.	5,0 кг	Попереднє прання Полегшення прасування Полоскання плюс Виведення плям	E 60*	42	0,85	140-150
<b>Бавовна AA</b>  Ця програма може дати такі самі результати, як прання при 60° за програмою прання бавовни, вона придатна також і для синтетики.	5,0 кг		40° AA	54	0,85	160-170
<b>Синтетика</b>  Синтетичні тканини, спідня білизна, кольорові тканини, сорочки, які не потребують прасування, блузи.	2,5 кг	Попереднє прання/ Прискорене прання Полегшення прасування Полоскання плюс Виведення плям	40 30	57 57	0,60 0,50	75-85 70-80
<b>Делікатні тканини</b>  Для всіх делікатних тканин, наприклад, тюлю.	2,5 кг	Попереднє прання/ Прискорене прання Полоскання плюс	40	52	0,60	65-75
<b>Ручне прання</b>  Дуже делікатна білизна з позначкою «Прати вручну».	1,0 кг		30	53	0,30	45-55
<b>Вовна</b>  Вовна, яку можна прати в машині, з позначкою «Чиста вовна, надається для машинного прання, не сідає».	1,0 кг		40 	53 53	0,35 0,06	50-60 40-50
<b>Короткий цикл</b>  Лише для малозабруднених матеріалів, за винятком вовни.	2,5 кг		30	43	0,30	30-40
<b>Застосування</b>						
<b>Полоскання</b>  За допомогою цієї програми можна полоскати білизна, випрану вручну.				42	0,05	30-40
<b>Злив</b>  Щоб злити воду після застосування функції "Без зливу" (Нічний цикл).				-	0,002	0-10
<b>Віджим</b>  Щоб віджати білизна після застосування режиму "Без зливу" (Нічний цикл) при швидкості від 500 до 1200/1000/800 об./хв**.				-	0,015	5-15

(Дані в цій таблиці наведені орієнтовно і можуть змінюватися залежно від умов використання режиму)

\* Стандартна програма для тестів відповідно до стандарту IEC 456 (бавовна, E60° програма) :

42 л / 0,85 кВт-год. / 145 хв.

\*\* залежно від моделі.

## 5. РЕКОМЕНДАЦІЇ З ПРАННЯ

### 5.1. СОРТУВАННЯ І ПІДГОТОВКА БІЛИЗНИ ДО ПРАННЯ

- Посортуйте білизну за типами з урахуванням символів щодо догляду за виробами (див. розділ 5.4: Міжнародні символи щодо догляду за виробами): нормальне прання для міцної білизни, яка може витримати інтенсивне прання і віджим; делікатне прання для делікатної білизни, яку треба прати обережно. У разі змішаної білизни, коли перуться вироби з волокон різних типів, обирайте програму і температуру, яка підходить для найбільш делікатних виробів із тих, що перуться.
- Періть кольорову білизну окремо від білої. В іншому разі біла білизна може забарвитися або мати вигляд сірої.
- Нові речі дуже часто мають надто багато фарби. При першому пранні нових речей їх бажано прати окремо. Не нехуйте вказівками «прати окремо» і «прати кілька разів окремо».
- Опорожніть кишені і розправте білизну.
- Повідрізайте погано пришиті ґудзики, кнопки, гачки та петлі. Застібніть замки-блискавки, позав'язуйте шнуровки та лямки.
- Виверніть на зворотний бік одяг, виготовлений з кількох шарів тканини (спальні мішки, куртки тощо), кольоровий трикотаж, вироби з вовни і вироби з накладним оздобленням.
- Невеликі делікатні речі (шкарпетки, краватки, бюстгальтери тощо) періть у спеціальній сітці для прання.
- Штори періть з особливою обережністю. Повідрізайте гачки, а тюль покладіть у мішок із тюлю..

### 5.2. ЗАВАНТАЖЕННЯ ЗАЛЕЖИТЬ ВІД МАТЕРІАЛУ

Кількість білизни, яку ви завантажуюте в барабан, не повинна перевищувати максимально припустиме завантаження вашої пральної машини. Це максимальне завантаження може змінюватися, залежно від природи матеріалу. При пранні дуже брудної білизни або махрових виробів, кількість завантаженої білизни необхідно зменшити.

Білизна з різних типів волокон має різний об'єм і різну здатність утримувати воду. Через це барабан слід завантажувати :

- при пранні виробів з бавовни, льону та змішаних волокон - повністю, але без надмірного тиску,
- при пранні виробів з обробленої бавовни та синтетики – наполовину,
- при пранні дуже делікатних виробів (тюль, вовна) - приблизно на одну третину.

При пранні виробів із змішаних волокон наповнюйте барабан так, як цього вимагає найбільш делікатний матеріал.

### 5.3. МИЮЧІ ЗАСОБИ І ДОБАВКИ

Застосовуйте виключно ті миючі засоби і добавки, які підходять для використання у пральних машинах. Прочитайте інструкції виробника і врахуйте інформацію, наведену в п. 2.1 і 3.2.

Миючі засоби у формі порошку можна застосовувати без обмежень; рідкі миючі засоби слід заливати або у дозатор і класти безпосередньо в барабан, або у відділення для порошку, за умови що машина буде запущена негайно; миючі засоби у таблетках або дозах слід закладати у відділення для порошку в дозаторі вашої пральної машини.

Кількість миючого засобу залежить від кількості білизни, яка переться, а також від того, наскільки жорстка вода і брудна білизна.

Якщо вода м'яка, кількість засобу можна дещо зменшити. Якщо вода жорстка (рекомендується застосовувати пом'якшувач) або якщо білизна дуже брудна чи має плями, дозу миючого засобу слід дещо збільшити.

Інформацію про жорсткість води ви можете одержати в організації, яка постачає воду у вашому регіоні, або у компетентних органах.

## 5.4. Міжнародні символи щодо догляду за виробами

<b>НОРМАЛЬНЕ ПРАННЯ</b>						
	Прати при 95°C	Прати при 60°C	Прати при 40°C	Прати при 30°C	Делікатне ручне прання	Не прати
<b>ДЕЛІКАТНЕ ПРАННЯ</b>						

<b>Відбілювання</b>	Припускається відбілювання з хлором (лише в холодній воді і розбавленим розчином)	Не відбілювати з хлором

<b>ПРАСУВАННЯ</b>	Висока температура (макс. 200°C)	Середня температура (макс. 150°C)	Низька температура (макс. 100°C)	Не прасувати

<b>ХІМІЧНА ЧИСТКА</b>	Хімчистка (усі поширені розчинники)	Хімчистка (усі розчинники, крім трихлоретилену)	Хімчистка (лише розчинники ряду бензину і R113)	Хімчистку не застосовувати

<b>СУШКА</b>	Сушити в розправленом у вигляді	Сушити на вірьовці	Сушити на тремпелі	Дозволяється сушити в барабані	Не сушити в барабані



## 6. ДОГЛЯД І ЧИЩЕННЯ

Не здійснюйте жодних операцій із чищення, доки не відключите пральну машину від електромережі.

### 6.1. Видалення накипу з пральної машини

Як правило, якщо миючий засіб застосовується в необхідній пропорції, потреби у тому, щоб звільнити пральну машину від накипу не виникає.

Якщо виникла така потреба, застосовуйте розроблений спеціально для пральних машин некорозійний засіб, який можна знайти в магазинах. Дотримуйтеся пропорції і частоти застосування засобу, вказані на упаковці.

### 6.2. Поверхня

Для чищення поверхні пральної машини використовуйте теплу воду з м'яким миючим засобом. Ніколи не використовуйте спирт, розчинники або інші аналогічні продукти.

### 6.3. Дозатор миючих засобів

Час від часу необхідно очищувати дозатор миючих засобів, щоб усунути можливі домішки миючих засобів і в такий спосіб попередити виникнення проблем.

Дозатор дуже легко вийняти, щоб злегка почистити його.

#### Демонтаж :

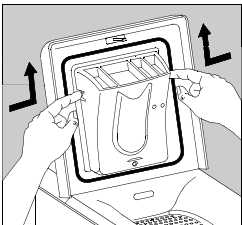

Натисніть зажими по боках дозатора і потягніть його вгору.

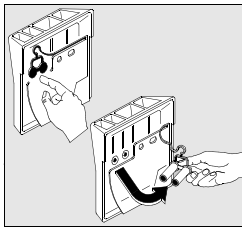

Тепер ви можете промити дозатор під проточною водою щіткою або скрученою в жмут ганчіркою. Перевірте, чи не забилися сифони в задній частині дозатора.

#### Установка на місце :

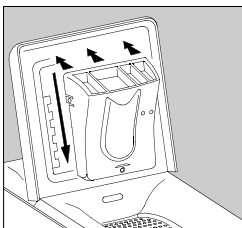

Вставте дозатор у кріплення і надавіть, доки зажими не стануть на місце.

### 6.4. Зливний фільтр

Регулярно прочищайте фільтр, розташований у нижній частині пральної машини. Якщо фільтр заб'ється, підсвічуватиметься індикатор "фільтр"\*. У цьому разі негайно його прочистіть. Якщо ви перете речі з пухнастим ворсом, прочищайте фільтр після кожного прання.

- **Відкрийте дверцята за допомогою, наприклад, відкрутки :**

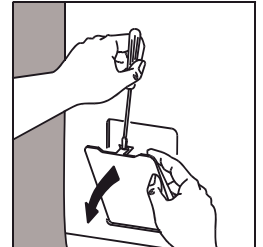
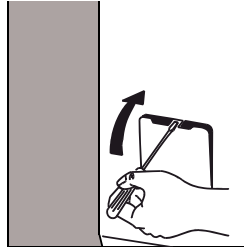

- **Злийте залишки води :**

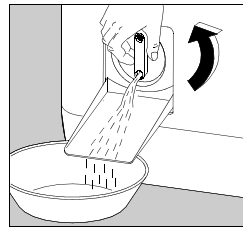

Підставте під злив лоток. Повністю відкрутіть кришку у напрямі проти годинникової стрілки, доки він не стане вертикально, що дозволить злити залишки води.

- **Вийміть фільтр :**

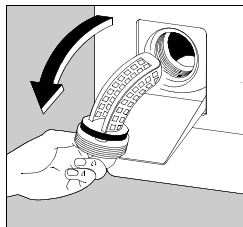

Повністю відкрутіть кришку фільтра і вийміть його. Ретельно промийте фільтр під проточною водою. Після цього вставте фільтр на місце і закрутіть за годинниковою стрілкою.

Після прочистки фільтра необхідно закрити дверцята. З міркувань безпеки під час роботи машини дверцята фільтра необхідно тримати закритими.

\*залежно від моделі



## 7. ЗБОЇ В РОБОТІ

У процесі виготовлення вашої пральної машини вона багато разів перевірялася. Однак, якщо у вас виникли проблеми під час її експлуатації, перш ніж дзвонити до Служби технічної підтримки, будь ласка, прочитайте наведені нижче розділи.

Поломка	Причина
Пральна машина не запускається або не наповнюється водою :	<ul style="list-style-type: none"> <li>• пральна машина неправильно підключена, не працює електропостачання,</li> <li>• кришка або стулки барабану вашої пральної машини закриті неналежним чином,</li> <li>• ви не виставили правильно програму запуску,</li> <li>• збій в електропостачанні,</li> <li>• перекрите водопостачання,</li> <li>• водопровідний кран не відкритий,</li> <li>• заблокований отвір, через який надходить вода.</li> </ul>
Пральна машина заповнюється водою, але відразу опорожнюється :	<ul style="list-style-type: none"> <li>• зливний сифон розташований надто низько (див. інструкцію про встановлення).</li> </ul>
Пральна машина не віджимає або не зливає воду :	<ul style="list-style-type: none"> <li>• зливна трубка заблокована або перекручена,</li> <li>• фільтр зливу заблокований,</li> <li>• спрацював запобіжник антидисбалансу; білизна погано розподілена по барабану,</li> <li>• вибрана програма «Злив» або варіант «Без зливу»,</li> <li>• зливний сифон розташований на неправильній висоті.</li> </ul>
Вода на підлозі навколо пральної машини :	<ul style="list-style-type: none"> <li>• забагато прального порошку, через що утворилося надто багато піни,</li> <li>• застосовується пральний порошок, який не підходить для машинного прання,</li> <li>• зливний сифон неправильно під'єднаний,</li> <li>• зливний фільтр не був повернутий на своє місце,</li> <li>• шланг, по якому подається вода, тече.</li> </ul>
Результати прання незадовільні :	<ul style="list-style-type: none"> <li>• застосовується пральний порошок, який не підходить для машинного прання,</li> <li>• у барабан завантажено надто багато білизни,</li> <li>• обрана невідповідна програма прання,</li> <li>• недостатня кількість прального порошку.</li> </ul>
Машина вібрує або шумить :	<ul style="list-style-type: none"> <li>• з машини видалений не весь пакувальний матеріал (див. розділ про розпаковку),</li> <li>• пральна машина неправильно виставлена або неправильно розпакована,</li> <li>• пральна машина встановлена надто близько до стіни або меблів,</li> <li>• білизна погано розподілена у барабані,</li> <li>• завантажено надто мало білизни.</li> </ul>
Надто довго триває цикл прання :	<ul style="list-style-type: none"> <li>• шланг, по якому надходить вода, заблокований,</li> <li>• сталося відключення електро- або водопостачання,</li> <li>• відключився пристрій, який захищає мотор від перегрівання,</li> <li>• температура води, що подається в машину, нижча від нормальної,</li> <li>• спрацювала захисна система контролю наявності піни (забагато порошку), і пральна машина видаляла піну,</li> <li>• спрацював запобіжник антидисбалансу, була проведена додаткова фаза для більш рівномірного розподілення білизни в барабані.</li> </ul>

Поломка	Причина
Пральна машина зупиняється під час циклу прання :	<ul style="list-style-type: none"> <li>• збої в постачанні води або електроенергії,</li> <li>• машина запрограмована на полокання без зливу.</li> <li>• дверцята барабана відкриті.</li> </ul>
Кришка не відкривається під час циклу прання :	<ul style="list-style-type: none"> <li>• індикатор «Негайна зупинка»* не горить,</li> <li>• температура води для прання надто висока.</li> <li>• кришку можна відкрити лише через 1-2 хвилини після зупинки пральної машини*.</li> </ul>
Наприкінці циклу індикатор** «Позиціонування барабана»* не горить :	• барабан не зміг прийняти необхідну положення через сильну неврівноваженість білизни; поверніть барабан вручну.
Індикатор** «Кінець»* мигає 4 рази*** :	• кришка погано закрита.
Індикатор** «Кінець»* мигає 2 рази*** :	<ul style="list-style-type: none"> <li>• заблокований фільтр зливу,</li> <li>• зливний шланг заблокований чи перекручений,</li> <li>• зливний шланг закріплений надто високо (див.«Установка»),</li> <li>• зливний шланг заблокований,</li> <li>• сифон зливу заблокований.</li> </ul>
Індикатор** «Кінець»* мигнув 1 раз*** :	<ul style="list-style-type: none"> <li>• кран подачі води закритий,</li> <li>• нема води у водопроводі.</li> </ul>
Індикатор** «Кінець»* мигає 10 разів*** :	• дверцята барабана відкриті.
При заповненні машини пом'якшувач або відбілювач виливається* через отвір для злиття надлишку :	<ul style="list-style-type: none"> <li>• ви заклали неправильну кількість,</li> <li>• заблоковані сифони на зворотному боці пристрою для дозування.</li> </ul>

\* залежно від моделі.

\*\* По можливості усуньте причини збою, а потім натисніть кнопку «Старт/Пауза», щоб запустити знову перервану програму.

\*\*\* Залежно від моделі можуть включатися акустичні сигнали.

## 8. ГАРАНТІЯ

Залежить від компанії-продавця.

## 9. ПІСЛЯПРОДАЖНЕ ОБСЛУГОВУВАННЯ

Якщо ви виявили збої в роботі, зверніться до розділу "Збої в роботі". Якщо після всіх можливих спроб усунення збою ваша пральна машина все одно потребує ремонту, необхідно звернутися в першу чергу туди, де ви її придбали. Ви також завжди можете звернутися до Служби роботи з клієнтами, де вам повідомлять адресу сервісного центру підселяпродажного обслуговування.

Зателефонувавши до Центру післяпродажного обслуговування, повідомте назву моделі, номер виробу та серійний номер вашої пральної машини. Ця інформація наведена на внутрішній поверхні дверцят фільтра та на таблиці з технічними даними, розташованій на задній панелі машини.

Якщо з вашою пральною машиною проводяться які-небудь роботи, наполягайте, щоб працівники Центру післяпродажного обслуговування застосовували запасні частини, сертифіковані виробником.

# В. ДЛЯ ФАХІВЦЯ, ЯКИЙ ПІДКЛЮЧАТИМЕ ПРАЛЬНУ МАШИНУ

## 1. ЗАСТЕРЕЖЕННЯ

- Ця пральна машина важка. При пересуванні її будьте обережні.
- Перш ніж використовувати пральну машину, ви маєте звільнити її від упаковки. Якщо не звільнити машину повністю від засобів, призначених для захисту її під час транспортування, це може призвести до пошкодження машини або меблів, які стоять поряд з нею. Під час звільнення пральної машини від пакувального матеріалу вона має бути відключена від електромережі.
- Не дозволяйте нікому, крім кваліфікованого сантехніка, під'єднувати пральну машину до сантехнічного обладнання, необхідного для її підключення.
- До електромережі пральну машину необхідно підключити за допомогою розетки із заземленням.
- Якщо електрообладнання у вашому помешканні потребує модифікації для підключення пральної машини, викличте кваліфікованого електрика.
- Перш ніж підключати пральну машину, будь ласка, уважно прочитайте інструкції в розділі "Підключення до електромережі".
- Після встановлення пральної машини, переконайтеся, що вона не стоїть на своєму електричному кабелі.
- Якщо ваша пральна машина встановлена на підлозі, накритій килимом, перевірте, щоб килим не закривав вентиляційних отворів у нижній частині машини.
- Замінювати електричний кабель має право лише Служба технічної підтримки.
- Виробник пральної машини не може нести відповідальність за будь-яку шкоду, спричинену тим, що машина встановлена з порушенням інструкції.

## 2. ТЕХНІЧНІ ХАРАКТЕРИСТИКИ

Виміри	Висота Ширина Глибина	850 мм 400 мм 600 мм
Напруга/частота Загальна потужність		230 В / 50 Гц 2300 Вт
Напір води Підключення до водопостачання	Мінімум Максимум	0,05 мПа (0,5 бар) 0,8 мПа (8 бар) Тип 20x27
макс. завантаження		5,5 kg
 Ця пральна машина відповідає вимогам директиви СЕЕ 89-336 щодо обмеження радіоелектричних перешкод і директиви СЕЕ 72-23 щодо електробезпеки.		

## 3. ПІДКЛЮЧЕННЯ

### 3.1. Розпакування



**Перед першим запуском машини, необхідно видалити пакувальний матеріал, який був застосований для захисту внутрішніх частин машини.**

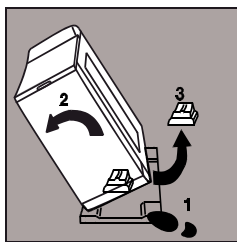

Видаліть увесь пакувальний матеріал з пральної машини. Нахиліть пральну машину в різні боки, приберіть пакувальний матеріал з-під двигуна, а потім поставте машину вертикально.

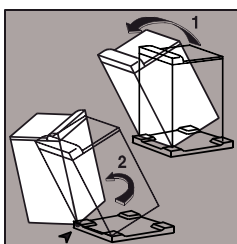

Нахиліть пральну машину назад, поверніть її на 90 градусів і зніміть з платформи для транспортування.

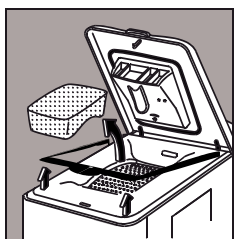

Відкрийте кришку машини і заберіть пакувальний матеріал, який використовувався для знерухомилення рухомих частин, а також пластикові плівки. Закрийте кришку.

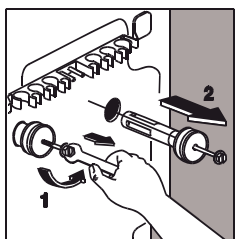

За допомогою ключа на 10-мм відкрутіть два гвинти і видаліть прокладки в задній частині машини.

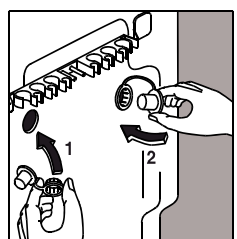

Після цього ви побачите два отвори, які необхідно закрити заглушками, які додаються у пакунку, прикріпленому до пральної машини; не забудьте відігнути центральний капсуль.

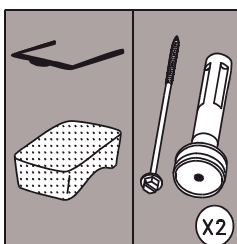

Переконайтеся в тому, що ви видалили всі ці частини з вашої пральної машини і зберігайте їх, щоб можна було знову скористатися ними в подальшому при її транспортуванні.

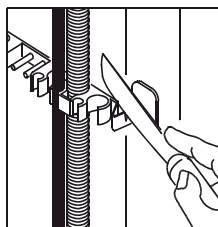

Якщо ви хочете вирівняти свою машину, щоб вона не вибивалася з ряду меблів, які стоять поряд, ви можете перерізати стрічку, яка підтримує трубки в задній частині вашої пральної машини. Залиште дві бокові втулки на місці.

### 3.2. Встановлення

Встановіть пральну машину на тверду підлогу в приміщенні, що добре вентилується. Переконайтеся, що ваша пральна машина не торкається стіни та інших меблів.

### 3.3. Пересування пральної машини

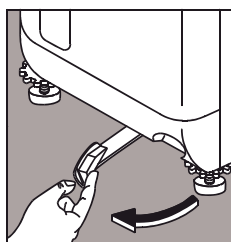

Якщо ви хочете перемістити свою пральну машину, підніміть її на коліщата шляхом переведення ручки в нижній частині машини в крайнє ліве положення. Пересунувши її туди, куди треба, поверніть ручку у вихідне положення.

### 3.4. Вирівнювання

Точне вирівнювання дозволить уникнути вібрації, шуму та зміщення пральної машини під час її роботи.

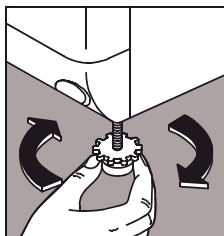

Вирівняйте пральну машину шляхом коригування вирівнювального гвинта, який є надто коротким. Відкрутіть ніжку і пристрій для блокування (якщо треба, підніміть пральну машину).

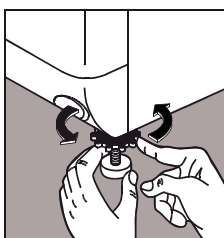

Коли пральна машина займе стійке положення, поставте ніжку на підлогу і поверніть хомут якомога далі.

### 3.5. Підключення до водопроводу

Будь ласка, встановіть шланг, через який подається вода, на задній панелі пральної машини :

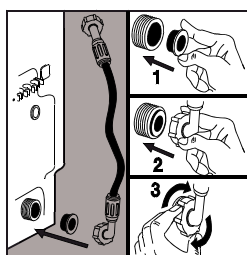

- Встановіть прокладку в отвір у нижній частині задньої панелі (мал. 1).

- Прикріпіть кріплення наливного шланга, як показано на мал. 2 і 3.

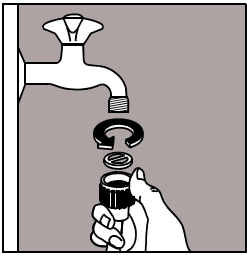

- Приєднайте під'єднувальну деталь шланга подачі води до водопровідного крана, зважаючи на те, щоб прокладка була встановлена правильно.
- Відкрийте водопровідний кран.

Водопровідний шланг не можна нарощувати. Якщо він закороткий, зверніться до Відділу післяпродажного обслуговування.

### 3.6. Злив

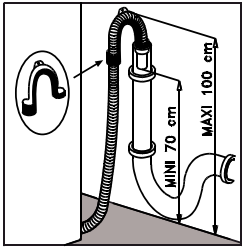

- Закріпіть під'єднувач крана до зливного шланга.
- Кінець зливного шланга необхідно вставити всередину зливної труби (або покласти в раковину) на висоті 70-100 см. Переконайтеся в тому, що він не випаде.

Необхідно забезпечити надходження повітря на кінці зливного шланга, щоб запобігти засмоктуванню води у зворотному напрямі.

**Важливо :** зливний шланг ні в якому разі не можна нарощувати. Якщо він закороткий, зверніться до кваліфікованого інженера.

### 3.7. Підключення до електромережі

Цю пральну машину можна підключати виключно до однофазного джерела живлення на 230 вольт.

Перевірте технічні дані: 10 А при 230 В.

Пральну машину не можна підключати через подовжувач.

**Увага!** З метою Вашої безпеки підключайте прилад тільки до електромережі з захисним заземленням (третьім захисним проводом). Якщо Ваша розетка не має захисного заземлення, зверніться до кваліфікованого фахівця. Не переробляйте штепсельну вилку і не використовуйте перехідні пристрої.

**Пам'ятайте! При підключенні до мережі без захисного заземлення можливе ураження електричним струмом!**

При підключенні дотримуйтесь правил місцевих підприємств електропостачання. (Розділ 7.1 ПУЕ).



**From the Electrolux Group. The world's No.1 Choice.**

*The Electrolux Group is the world largest producer of powered appliances for kitchen, cleaning and outdoor use. More than 55 million Electrolux Group products (such as refrigerators, cookers, washing machines, vaccum cleaners, chain saws and lawn mowers) are sold each year to a value of approx. USD 14 billion in more than 150 countries around the world.*