

BRAUN

5790 



Flex XP II system

www.braun.com/register

Type
5722
+
5325



Braun Infolines

Deutsch	6, 47
English	9, 47
Français	12, 47
Español	16, 48
Português	19, 48
Italiano	22, 48
Nederlands	25, 49
Dansk	28, 49
Norsk	31, 49
Svenska	34, 50
Suomi	37, 50
Türkçe	40
Ελληνικά	43, 50

(D)	(A)	00 800 27 28 64 63 00 800 BRAUNINFOLINE
(CH)		08 44 - 88 40 10
(GB)		0800 783 70 10
(IRL)		1 800 509 448
(F)		0 810 309 780
(B)		0 800 14 592
(E)		901 11 61 84
(P)		808 20 00 33
(I)		(02) 6 67 86 23
(NL)		0 800-445 53 88
(DK)		70 15 00 13
(N)		22 63 00 93
(S)		020 - 21 33 21
(FIN)		020 377 877
(TR)		0 212 473 75 85
(RUS)		+7 495 258 62 70
(HK)		852-25249377 (Audio Supplies Company Ltd.)

Braun GmbH
Frankfurter Straße 145
61476 Kronberg/Germany

A 5790

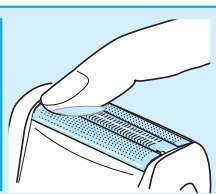
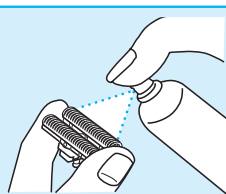
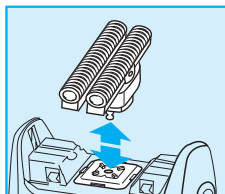
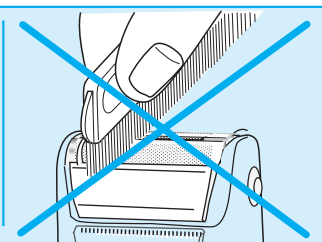
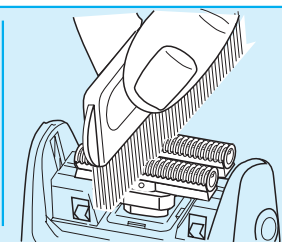
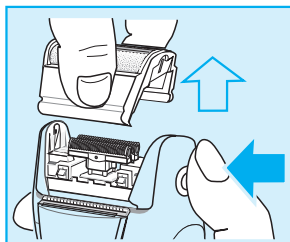
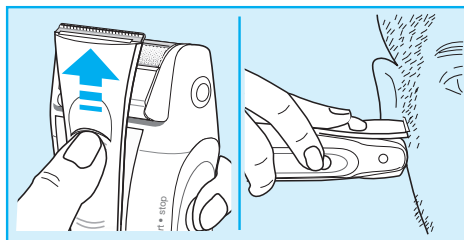
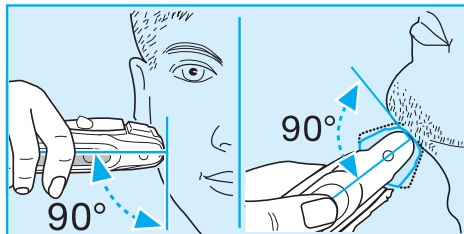
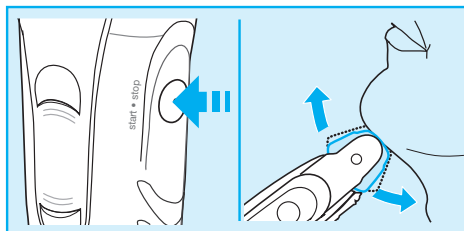
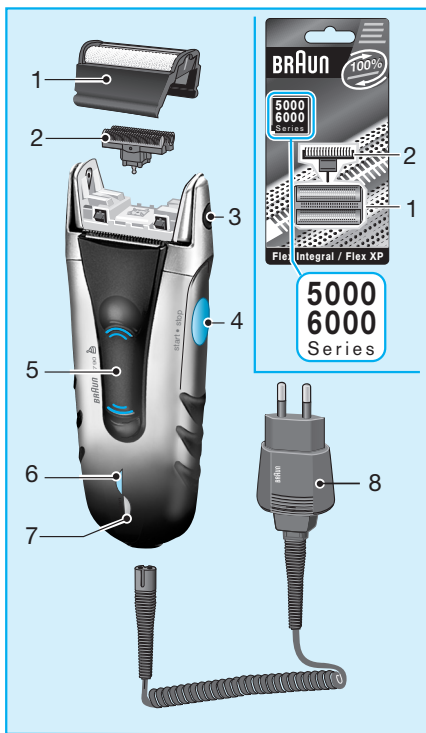

B Clean&Charge

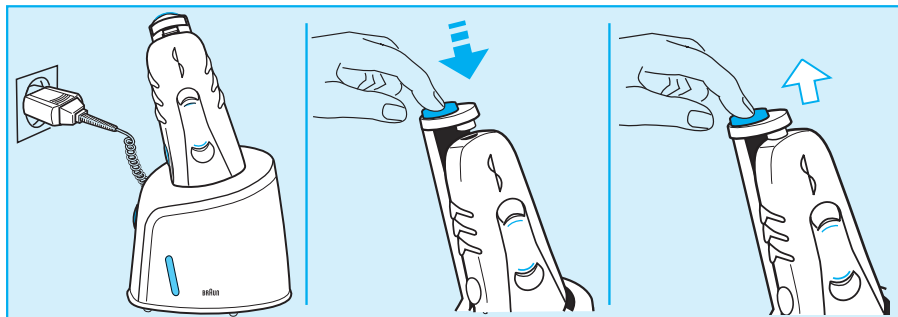
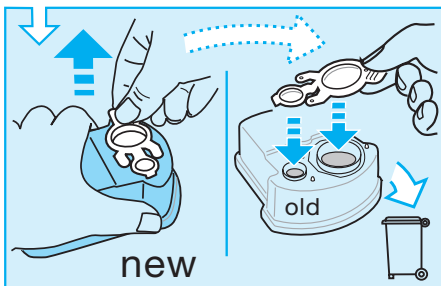
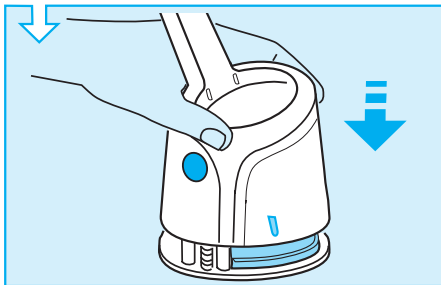
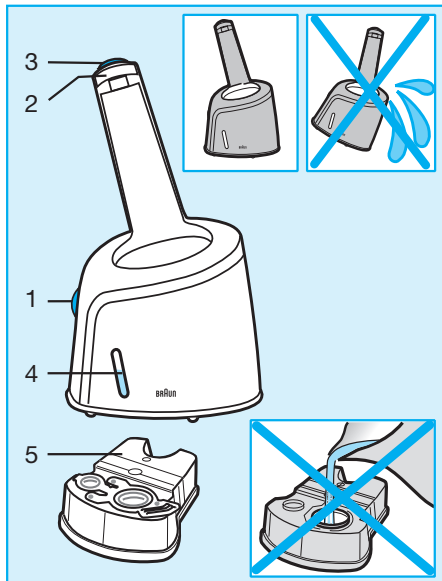
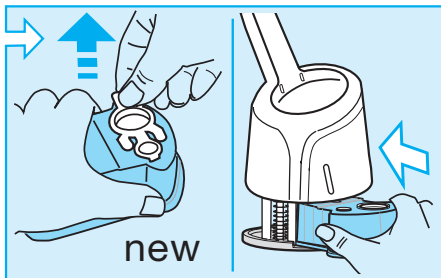
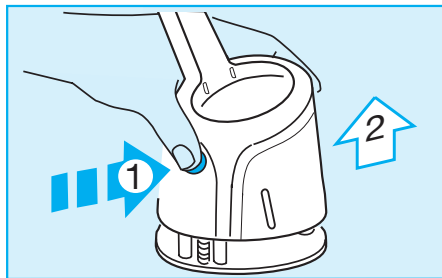

Deutsch

A Rasierer

Unsere Produkte werden hergestellt, um höchste Ansprüche an Qualität, Funktionalität und Design zu erfüllen. Wir wünschen Ihnen mit Ihrem Braun Rasierer viel Freude.

Vorsicht

Ihr Rasierer ist mit einem Spezialkabel mit integriertem Netzteil für Schutzkleinspannung ausgestattet. Es dürfen keine Teile ausgetauscht oder Veränderungen vorgenommen werden, da sonst Stromschlaggefahr besteht.

Beschreibung

- 1 Scherfolie
- 2 Klingenblock
- 3 Entriegelungstaste
- 4 Ein-/Aus-Schalter («start/stop»)
- 5 Langhaarschneider
- 6 Ladekontroll-Leuchte (grün)
- 7 Reinigungs-Leuchte (gelb)
- 8 Spezialkabel

Rasierer aufladen

- Über das Spezialkabel den Rasierer mindestens 8 Stunden am Netz aufladen. (Der Rasierer und der Netzstecker können sich leicht erwärmen.)
- Danach wird die Aufladung des Rasierers nach jeder Reinigung automatisch im Clean&Charge Reinigungsgerät erfolgen (siehe Abschnitt B).
- Die grüne Ladekontroll-Leuchte zeigt an, dass der Rasierer geladen wird.
- Voll geladen kann der Rasierer je nach Bartstärke ca. 40 Minuten ohne Netzanschluss betrieben werden. Die maximale Akkukapazität wird jedoch erst nach mehreren Lade- und Entladevorgängen erreicht.
- Geeignete Umgebungstemperatur beim Laden: 15 °C bis 35 °C.
- Wenn die Akkus leer sind, kann die Rasur auch direkt über das Spezialkabel vom Netz erfolgen.

Rasieren

Rasierer einschalten («start»):
Das bewegliche Schersystem sorgt automatisch für eine optimale Anpassung an die Gesichtsförmung.

Langhaarschneider zuschalten:
Der Langhaarschneider erlaubt kontrolliertes Trimmen von Schnurrbart und Koteletten.

Tipps für eine optimale Rasur

- Wir empfehlen, vor dem Waschen zu rasieren, da nach dem Waschen die Haut leicht aufgequollen ist.
- Rasierer im rechten Winkel (90°) zur Haut halten. Haut straffen und gegen die Bartwuchsrichtung rasieren.
- Um 100% der Rasierleistung zu erhalten, wechseln Sie die Scherfolie und den Klingenglock alle 18 Monate oder sobald sie Verschleißerscheinungen zeigen.

So halten Sie Ihren Rasierer in Bestform

Reinigungs-Anzeige

Der Rasierer sollte täglich im Clean&Charge Reinigungsgerät gereinigt werden, insbesondere wenn die gelbe Reinigungs-Leuchte nach dem Rasieren konstant leuchtet. Falls keine Reinigung im Clean&Charge Reinigungsgerät erfolgt, erlischt die gelbe Reinigungs-Leuchte nach längerer Zeit. Das System nimmt dann an, dass der Rasierer manuell gereinigt wurde und errechnet einen neuen Reinigungszyklus. Während des Reinigungsvorgangs im Clean&Charge Reinigungsgerät blinkt die gelbe Reinigungs-Leuchte auf. Nach ungefähr 4 Stunden, wenn der Reinigungsvorgang abgeschlossen ist, erlischt sie wieder.

Automatische Reinigung

Sobald sich der Rasierer im Clean&Charge Reinigungsgerät befindet, wird er automatisch

gereinigt (siehe Abschnitt B). Wir empfehlen die manuelle Reinigung nur durchzuführen, wenn das Clean&Charge Reinigungsgerät nicht einsetzbar ist (z.B. auf Reisen).

Manuelle Reinigung



Dieses Gerät ist geeignet zur Reinigung unter fließendem Wasser.

Achtung: Das handgehaltene Teil ist von der Anschlussleitung zu trennen, bevor es im Wasser gereinigt wird.

Durch regelmäßiges Reinigen verbessern Sie die Rasierleistung Ihres Rasierers. So können Sie den Rasierkopf nach jeder Rasur einfach und schnell unter fließendem Wasser reinigen:

- Rasierer einschalten (schnurlos) und Rasierkopf unter heißes, fließendes Wasser halten. Gelegentlich Seife benutzen (Flüssigseife auf natürlicher Basis ohne Scheuermittel). Schaum vollständig abspülen und den Rasierer noch einige Sekunden laufen lassen.
- Dann den Rasierer ausschalten und die Entriegelungstasten drücken. Scherfolie und Klingensblock abnehmen. Die abgenommenen Scherteile trocknen lassen.

Alternativ können Sie den Rasierer mit der gelieferten Bürste reinigen:

- Rasierer ausschalten, Entriegelungstasten drücken und die Scherteile abnehmen.
- Mit der Bürste den Klingensblock und die Innenseite des Rasierkopfs reinigen. Die Scherfolie darf nicht mit der Bürste gereinigt werden.

Scherteile-Wechsel

Um 100% der Rasierleistung zu erhalten, wechseln Sie Scherfolie und Klingensblock alle 18 Monate oder sobald sie Verschleißerscheinungen zeigen.

Für eine gründlichere Rasur mit weniger Hautreizung sollten Sie beide Teile gleichzeitig wechseln.

(Scherfolie und Klingensblock: Ersatzteile-Nr. 5000/6000)

Akku-Pflege

Um die maximale Kapazität der Akkus zu erhalten, sollte das Gerät ca. alle 6 Monate

vollständig durch Rasieren entladen werden. Danach den Rasierer wieder voll aufladen. Das Gerät nicht längere Zeit Temperaturen über 50 °C aussetzen.

Umweltschutz

Dieses Gerät enthält Akkus. Im Sinne des Umweltschutzes darf dieses Gerät am Ende seiner Lebensdauer nicht mit dem Hausmüll entsorgt werden. Die Entsorgung kann über den Braun Kundendienst oder lokal verfügbare Rückgabe- und Sammelsysteme erfolgen.



B Clean&Charge

Braun Clean&Charge wurde zum Reinigen, Laden und Aufbewahren Ihres Rasierers entwickelt. Reinigen Sie Ihren Rasierer täglich im Clean&Charge Reinigungsgerät.

Während des Reinigungsvorganges wird der Rasierer automatisch mehrfach ein- und ausgeschaltet, um optimale Reinigungsergebnisse zu erzielen. Da die Reinigungsflüssigkeit einen geringen Ölanteil aufweist, werden beim Reinigungsvorgang auch die Schmieranforderungen des Schersystems erfüllt.

Wichtig

- Das Gerät darf nur mit dem Spezialkabel mit integriertem Netzteil (mit dem Rasierer geliefert) betrieben werden.
- Um ein Auslaufen der Reinigungsflüssigkeit zu vermeiden, achten Sie beim Aufstellen des Geräts auf einen sicheren Stand. Das Gerät darf mit eingesetzter Kartusche nicht gekippt, nicht heftig bewegt und in keiner Weise transportiert werden.
- Das Gerät sollte weder in Spiegelschränken noch über Heizungen aufbewahrt, noch auf empfindlichen (polierten oder lackierten) Flächen abgestellt werden. Das Gerät nicht längere Zeit direktem Sonnenlicht aussetzen.

- Das Gerät enthält leicht entzündliche Flüssigkeit. Von Zündquellen fernhalten, in der Nähe des Gerätes nicht rauchen. Von Kindern fernhalten. Die Reinigungskartusche nicht neu füllen. Verwenden Sie ausschließlich die original Reinigungskartusche von Braun.
- Rasierer nur ohne Schutzkappe reinigen.



Beschreibung

- 1 Lift-Taste für Kartuschenwechsel
- 2 Kontaktbügel
- 3 Start-/Entriegelungs-Taste
- 4 Füllstands-Anzeige
- 5 Reinigungskartusche

Vor der Inbetriebnahme des Clean&Charge

Reinigungskartusche einlegen

- Lift-Taste (1) drücken, um das Gehäuse-Oberteil anzuheben
- Halten Sie die Kartusche auf einer ebenen festen Unterlage. Ziehen Sie den Verschluss vorsichtig ab und schieben Sie die Kartusche bis zum Anschlag in das Bodenfach.
- Dann das Gehäuse-Oberteil langsam nach unten drücken, bis es einrastet.

Kartuschenwechsel

Nach dem Drücken der Lift-Taste zum Öffnen des Gehäuses einige Sekunden warten, bevor die gebrauchte Kartusche herausgenommen wird.

Schließen Sie vor dem Entsorgen der gebrauchten Kartusche die Öffnungen mit dem Verschluss der neuen Kartusche, denn die gebrauchte Kartusche enthält verschmutzte Reinigungsflüssigkeit. Die gebrauchte Kartusche kann im Hausmüll entsorgt werden.

Verwendung des Clean&Charge

- Schließen Sie das Gerät über das Spezialkabel ans Netz an. Um Platz einzusparen, ist

der Sockel des Geräts an der Rückseite verstellbar. Stellen Sie nach jeder Rasur den ausgeschalteten Rasierer kopfüber in das Gerät.

- Drücken Sie die Start-/Entriegelungs-Taste (3), um den Rasierer anzuschließen und den Prozess zu starten. Die gelbe Leuchte am Rasierer wird während des gesamten Reinigungsvorganges aufblinken (ungefähr 5 Minuten Reinigung, 4 Stunden Trocknen).
- Der laufende Reinigungsprozess sollte nicht unterbrochen werden, weil dann der Rasierer nicht trocken und zur Benutzung ungeeignet ist. Muss dennoch abgebrochen werden, Star-/Entriegelungs-Taste (3) drücken.
- Eine Kartusche reicht für ca. 30 Reinigungsvorgänge. Wenn die Füllstands-Anzeige (4) die «min»-Markierung erreicht hat, reicht die Reinigungsflüssigkeit in der Kartusche noch für ca. 5 Reinigungsvorgänge. Bei täglicher Verwendung sollte die Kartusche ca. alle 4 Wochen getauscht werden.
- Aus hygienischen Gründen enthält die Reinigungsflüssigkeit Alkohol, der sich nach dem Öffnen der Kartusche langsam verflüchtigt. Daher sollte eine Kartusche, falls sie nicht täglich verwendet wird, nach ca. 8 Wochen ausgetauscht werden.
- Gehäuse gelegentlich mit einem feuchten Tuch abwischen, insbesondere die Mulde, in der der Rasierer sitzt.

Änderungen vorbehalten.

Dieses Gerät entspricht den EU-Richtlinien EMV 89/336/EWG und Niederspannung 73/23/EWG.



Elektrische Angaben siehe Bedruckung auf dem Spezialkabel.

Bitte führen Sie das Gerät am Ende seiner Lebensdauer den zur Verfügung stehenden Rückgabe- und Sammel-systemen zu.



English

A Shaver

Our products are designed to meet the highest standards of quality, functionality and design. We hope you enjoy your new Braun shaver.

Warning

Your shaver is provided with a special cord set with integrated Safety Extra Low Voltage power supply. Therefore you must not exchange or manipulate any part of it. Otherwise there is a risk of electric shock.

Description

- 1 Shaver foil
- 2 Cutter block
- 3 Release button
- 4 On/off switch («start/stop»)
- 5 Long hair trimmer
- 6 Charging light (green)
- 7 Cleaning light (yellow)
- 8 Special cord set

Charging the shaver

- Using the special cord set, charge the shaver directly off the mains for at least 8 hours (shaver and special cord set might get warm).
- With normal use the shaver will be charged automatically after every cleaning in the Clean&Charge (see section B).
- The green charging light indicates that the shaver is being charged.
- A full charge will give up to 40 minutes of cordless shaving time depending on your beard growth. However, the maximum battery capacity will only be reached after several charging/discharging cycles.
- Best environmental temperature range for charging is 15 °C to 35 °C.
- When fully discharged, you may also shave with the shaver connected to the mains via the special cord set.

Shaving

Turn on the shaver («start»):
The pivoting cutting system automatically adjusts to every contour of your face.

Trimmer:

When the long hair trimmer is activated, it allows the controlled trimming of moustache or sideburns.

Tips for the perfect shave

- We recommend that you shave before washing, as the skin tends to be slightly swollen after washing.
- Hold the shaver at right angles (90°) to the skin. Stretch the skin and shave against the direction of beard growth.
- To maintain 100% shaving performance, replace your foil and cutter block every 18 months or when worn.

Keeping your shaver in top shape

Cleaning indicator

Your shaver should be cleaned daily in the Clean&Charge, and certainly when the yellow cleaning light shines constantly after shaving. If this is not done, the yellow light will go off after some time. The shaver's electronics will then assume it has been cleaned manually and a new calculation of the the time when the next cleaning is required will be started. During the cleaning process in the Clean&Charge the yellow light will flash and go off after approx. 4 hours when cleaning is finished.

Automatic cleaning

Once the shaver is put into in the Clean&Charge, it is cleaned automatically (see section B). Manual cleaning is recommended only when the Clean&Charge is not available, e.g. when travelling.

Manual cleaning



This appliance is suitable for cleaning under an open water tap.

Warning: Detach the hand-held part from the power supply before cleaning it in water.

Regular cleaning ensures better shaving performance. Rinsing the shaving head after each shave under running water is an easy and fast way to keep it clean:

- Switch the shaver on (cordless) and rinse the shaving head under hot running water. A natural based soap may also be used provided it contains no particles or abrasive substances. Rinse off all foam and let the shaver run for a few more seconds.
- Next, switch off the shaver, remove the shaver foil and the cutter block. Then leave the disassembled shaving parts to dry.

Alternatively, you may clean the shaver using the brush provided:

- Switch off the shaver. Remove the shaver foil.
- Using the brush, clean the cutter block and the inner area of the shaver head. However, do not clean the shaver foil with the brush as this may damage the foil.

Replacing the shaving parts

To maintain 100% shaving performance, replace your foil and cutter block every 18 months or when worn. Change both parts at the same time for a closer shave with less skin irritation.

(Shaver foil and cutter block:
part no. 5000/6000)

Preserving the batteries

In order to maintain the optimum capacity of the rechargeable batteries, the shaver has to be fully discharged (through normal use) every 6 months approximately. Then recharge the shaver to full capacity. Do not expose the shaver to temperatures higher than 50 °C for extended periods of time.

Environmental notice

This product contains rechargeable batteries. In the interest of protecting the environment, please do not dispose of the product in the household waste at the end of its useful life. Disposal can take place at a Braun Service Centre or at appropriate collection points provided in your country.



B Clean&Charge

Braun Clean&Charge has been developed for cleaning, charging and storing your shaver. Clean your shaver daily in the Clean&Charge.

During the automated cleaning process, the shaver is switched on and off at intervals to obtain best cleaning results. Since the specially formulated cleaning fluid contains a small amount of oil, the cleaning procedure also fulfills the lubrication needs of the shaver.

Important

- Only use the special cord set supplied with the shaver.
- In order to avoid any leakage of the cleaning fluid, place the appliance on a flat, stable surface. Do not tip, move suddenly or transport in any way if a cleaning cartridge is installed.
- Do not place the appliance in a mirror cabinet, nor store it over radiators, nor place it on polished or laquered surfaces. Do not expose to direct sunlight.
- The appliance contains highly flammable liquid. Keep it away from sources of ignition. No smoking. Keep out of reach of children. Do not refill cartridge. Use only original Braun refill cartridge.
- When cleaning the shaver, its protection cap should be removed.



Description

- 1 Lift button for cartridge exchange
- 2 Contact bow
- 3 Start/release button
- 4 Level indicator
- 5 Cleaning cartridge

Before using Clean&Charge

Installing the cartridge

- Press the lift button (1) to open the housing.
- Hold the cartridge down on a flat, stable surface (e.g. table). Carefully remove the lid from the cartridge. Slide the cartridge into the base as far as it will go.
- Slowly close the housing by pushing it down until it locks.

Replacing the cartridge

After having pressed the lift button to open the housing, wait for a few seconds before removing the used cartridge.

Before discarding the used cartridge, make sure to close the openings using the lid of the new cartridge, since the used cartridge will contain contaminated cleaning solution. The used cartridge can be disposed in the household waste.

Operating your Clean&Charge

- Connect your Clean&Charge with the special cord set to the mains electricity supply. The special socket at the back is adjustable to save space. After each shave, switch the shaver off and put it into the Clean&Charge, upside down and with the front showing.
- Push the start/release button (3) to lock and connect the shaver. The cleaning process will start. The yellow light on the shaver will

flash during the complete process (approx. 5 minutes cleaning, 4 hours drying).

- Do not interrupt the cleaning process, as it leaves the shaver wet and not fit for use. If interruption is needed nonetheless, press the start/release button (3).
- When cleaning is finished, the yellow light will go off and the shaver is ready for use. To release it, push the start/release button.
- A cleaning cartridge should be sufficient for about 30 cleaning cycles. When the level indicator (4) has reached the «min» mark, the remaining fluid in the cartridge is sufficient for about 5 more cleaning cycles. Then the cartridge should be replaced, when used daily approx. every 4 weeks.
- The hygienic cleaning solution cartridge contains alcohol which, once opened, will naturally evaporate slowly into the surrounding air. Each cartridge, if not used daily should be replaced after approx. 8 weeks.
- Clean the housing from time to time with a damp cloth, especially the opening where the shaver rests.

Subject to change without notice.

This product conforms to the European Directives EMC 89/336/EEC and Low Voltage 73/23/EEC.



For electric specifications, see printing on the special cord set.

At the end of the product's useful life, please dispose of it at appropriate collection points provided in your country.



Français

A Rasoir

Nos produits sont conçus pour satisfaire aux plus hautes exigences en matière de qualité, fonctionnalité et design. Nous espérons que vous serez pleinement satisfait de votre nouveau rasoir Braun.

Attention

Votre rasoir est fourni avec un adaptateur basse tension muni d'une prise de sécurité très basse tension intégrée. Ne changez ou ne manipulez par conséquent aucun de ces éléments pour éviter tout risque de choc électrique.

Description

- 1 Grille de rasage
- 2 Bloc-couteaux
- 3 Bouton d'éjection de la tête de rasage
- 4 Interrupteur marche / arrêt (« start / stop »)
- 5 Tondeuse rétractable
- 6 Témoin de charge (vert)
- 7 Témoin lumineux de nettoyage (jaune)
- 8 Adaptateur basse tension

Recharge du rasoir

- A l'aide du cordon adaptateur basse tension, chargez le rasoir directement à partir du secteur pendant au moins 8 heures (le rasoir et le cordon adaptateur basse tension peuvent devenir chauds).
- Dans le cadre d'une utilisation normale, le rasoir sera rechargé automatiquement après chaque nettoyage dans le Clean&Charge (voir « B Clean&Charge »).
- Le témoin lumineux vert indique que le rasoir est en cours de charge.
- Une pleine charge procure environ 40 minutes de rasage sans fil, en fonction de votre type de barbe. Cependant, la capacité maximum des batteries sera atteinte seulement après plusieurs cycles de charge et de décharge.

- La température idéale pour la mise en charge est comprise entre 15 °C et 35 °C.
- Lorsque la batterie est totalement déchargée, vous pouvez toujours vous raser en branchant le rasoir sur une prise électrique grâce à l'adaptateur basse tension.

Rasage

Mettez le rasoir en marche (« start ») : La tête de rasage pivotante s'adapte automatiquement aux contours de votre visage.

Tondeuse : Lorsque la tondeuse rétractable est activée, elle permet d'ajuster la taille de la moustache et des pattes.

Conseils d'utilisation pour un rasage parfait

- Toujours se raser avant la toilette faciale car la peau a tendance à gonfler légèrement lorsqu'elle est humide.
- Tenir le rasoir perpendiculairement (90°) au visage. Tendre la peau et se raser dans le sens contraire de la pousse du poil.
- Pour une performance de rasage optimale, changez la grille et le bloc-couteaux tous les 18 mois ou dès qu'ils sont usés.

Pour conserver votre rasoir en parfait état

Indicateur de nettoyage

Pour une utilisation optimale, votre rasoir doit être nettoyé quotidiennement dans le Clean&Charge, et obligatoirement lorsque le témoin lumineux jaune de nettoyage reste allumé après le rasage. Si ceci n'est pas fait, le témoin lumineux jaune disparaîtra après un certain temps. Le système électronique du rasoir supposera alors que le rasoir a été nettoyé manuellement et un nouveau décompte du temps devant s'écouler avant que le prochain nettoyage soit nécessaire, débutera.

Pendant le processus de nettoyage dans le Clean&Charge, le témoin lumineux jaune clignotera puis disparaîtra après environ 4 heures, lorsque le nettoyage sera terminé.

Nettoyage automatique

Lorsque le rasoir est placé dans le Clean&Charge, il est nettoyé automatiquement (voir « B Clean&Charge »).

Le nettoyage manuel est uniquement recommandé lorsque le Clean&Charge n'est pas disponible, par exemple, lors d'un voyage.

Nettoyage manuel



Cet appareil peut être nettoyé sous un filet d'eau courante.

Attention : retirez la partie détachable du cordon d'alimentation avant de le nettoyer sous l'eau.

Un nettoyage régulier assure une performance de rasage optimale. Rincer la tête de rasage après chaque utilisation est une façon simple et rapide de le garder propre :

- Allumez votre rasoir (sans le cordon d'alimentation) et rincez la tête de rasage sous l'eau chaude. Vous pouvez également utiliser un savon naturel dans la mesure où il ne contient ni particules ni substances corrosives. Rincez toute la mousse et laissez le rasoir fonctionner encore quelques secondes.
- Puis, éteignez le rasoir, retirez la grille de rasage et le bloc-couteaux. Laissez-les alors sécher.

Alternativement, vous pouvez nettoyer votre rasoir en utilisant la brosse fournie :

- Eteignez votre rasoir. Retirez la grille de rasage.
- Cependant, ne nettoyez pas la grille de rasage avec la brosse car cela pourrait l'endommager.

Remplacement des pièces détachées du rasoir

Pour une performance de rasage optimale, changez vos grilles et bloc-couteaux tous

les 18 mois ou dès qu'ils sont usés. Pour un rasage précis sans irritations de la peau, changez les deux éléments simultanément. (Grille et bloc-couteaux : référence n° 5000/6000)

Maintenir la batterie en bon état

Afin d'optimiser la capacité et la durée de vie de la batterie, il est nécessaire de la laisser se décharger complètement, tous les six mois environ, dans le cadre d'une utilisation courante. Puis rechargez-la de nouveau à pleine capacité. N'exposez pas votre rasoir à des températures supérieures à 50 °C pendant une longue durée.

Respect de l'environnement

Ce produit contient des batteries rechargeables. Afin de protéger l'environnement, ne jetez jamais l'appareil dans les ordures ménagères à la fin de sa durée de vie. Remettez-le à votre centre service agréé Braun ou déposez-le dans des sites de récupération appropriés conformément aux réglementations locales ou nationales en vigueur.



B Clean&Charge

Le Clean&Charge Braun a été conçu pour nettoyer, charger et ranger le rasoir. Nettoyez quotidiennement votre rasoir dans le Clean&Charge.

Pendant le processus de nettoyage automatisé, le rasoir se met en marche puis s'arrête automatiquement, par intermittence, pour obtenir de meilleurs résultats de nettoyage. Puisque la formule spéciale du liquide de nettoyage contient une petite quantité d'huile, le processus de nettoyage répond également aux besoins de lubrification du rasoir.

Important

- Utilisez uniquement le cordon adaptateur basse tension fourni avec le rasoir.
- Pour éviter tout risque de fuite du liquide de nettoyage, placez l'appareil sur une surface plane et stable. Ne pas incliner, déplacer brusquement ou transporter dans un autre endroit lorsqu'une cartouche de liquide nettoyant est installée.
- Ne pas placer l'appareil sur une surface en verre, ne pas ranger au dessus d'un radiateur, ni poser sur des surfaces polies ou laquées. Ne pas exposer directement aux rayons du soleil.
- L'appareil contient des liquides hautement inflammables. Tenir éloigné de  toutes sources de chaleur. Ne pas fumer. Tenir hors de portée des enfants. Ne pas remplir les cartouches de liquide nettoyant. Utiliser uniquement les recharges de cartouches de liquide nettoyant Braun.
- Lors du nettoyage du rasoir, son capot de protection doit être retiré.

Description

- 1 Bouton d'ouverture du chargeur pour le remplacement de la cartouche
- 2 Embout de contact
- 3 Bouton de verrouillage
- 4 Indicateur de niveau
- 5 Cartouche de liquide nettoyant

Avant d'utiliser le Clean&Charge

Installation de la cartouche

- Pressez le bouton d'ouverture du chargeur (1) pour ouvrir le boîtier.
- Posez la cartouche de liquide nettoyant sur une surface plane et stable, (ex : table). Retirez soigneusement le couvercle de la recharge. Glissez la recharge dans le compartiment jusqu'à ce qu'elle soit bien installée.

- Fermez doucement le boîtier en le rabattant jusqu'à ce qu'il soit verrouillé.

Remplacement de la cartouche de liquide nettoyant

Après avoir appuyé sur le bouton d'ouverture du boîtier, attendez quelques secondes avant d'enlever la cartouche de liquide nettoyant usagée.

Avant de vous débarrasser de la cartouche usagée, veillez à fermer les ouvertures à l'aide du couvercle de la nouvelle cartouche, puisque la cartouche usagée contiendra du liquide nettoyant usagé. La cartouche usagée peut être jetée avec les ordures ménagères.

Fonctionnement de votre Clean&Charge

- Connectez votre Clean&Charge au secteur grâce à l'adaptateur basse tension. L'embout spécial situé au dos est ajustable pour économiser de l'espace. Après chaque rasage, éteignez le rasoir et placez-le dans le Clean&Charge, de face, la tête de rasage orientée vers le bas.
- Appuyez sur le bouton de verrouillage (3) pour bloquer et connecter le rasoir. Le processus de nettoyage débutera. Le témoin lumineux jaune sur le rasoir clignotera pendant toute la durée du processus (environ 5 minutes de nettoyage, 4 heures de séchage).
- Ne pas interrompre le processus de nettoyage, car le rasoir serait alors humide et inapte à l'usage. Si l'interruption est néanmoins nécessaire, appuyez sur le bouton de verrouillage (3).
- Lorsque le nettoyage est terminé, le témoin lumineux jaune disparaît et le rasoir est prêt à l'usage. Pour le libérer, appuyez sur le bouton de verrouillage.
- Une cartouche de nettoyage devrait être suffisante pour environ 30 cycles de nettoyage. Lorsque l'indicateur de niveau (4) atteint le niveau minimal, le liquide restant

dans la cartouche de nettoyage est encore suffisant pour environ 5 cycles de nettoyage supplémentaires.

Ensuite, la cartouche de nettoyage doit être remplacée, dans le cadre d'une utilisation quotidienne, toutes les 4 semaines environ.

- La cartouche de solution de nettoyage hygiénique contient de l'alcool qui, une fois la cartouche ouverte, s'évaporera naturellement, peu à peu, dans l'air ambiant. Chaque cartouche, si l'usage n'est pas quotidien doit être remplacée toutes les 8 semaines environ.
- Nettoyez le boîtier, de temps en temps, avec un tissu humide, surtout l'ouverture sur laquelle repose le rasoir.

Sujet à modifications sans préavis.

Cet appareil est conforme aux normes Européennes fixées par les Directives 89/336/EEC et la directive Basse Tension 73/23/EEC. 

Caractéristiques électriques : voir inscriptions sur le cordon d'alimentation.

Une fois le produit en fin de vie, veuillez le déposer dans un point de recyclage approprié.



Español

A Afeitadora

Nuestros productos están desarrollados para alcanzar los más altos estándares de calidad, funcionalidad y diseño. Esperamos que su nueva afeitadora Braun satisfaga por completo sus necesidades.

Aviso

Su afeitadora viene provista de una conexión especial segura, un transformador integrado de bajo voltaje. Por lo tanto no debe cambiar o manipular ninguna parte de la afeitadora. De lo contrario corre el riesgo de sufrir una descarga eléctrica.

Descripción

- 1 Lámina
- 2 Bloque de cuchillas
- 3 Botón de extracción de lámina
- 4 Interruptor encendido/apagado («start/stop»)
- 5 Cortapatillas extensible
- 6 Luz de carga (verde)
- 7 Luz indicadora de limpieza (amarilla)
- 8 Cable especial de conexión

Proceso de carga

- Utilizando el cable de conexión especial suministrado, cargue la afeitadora directamente a la red eléctrica durante un mínimo de 8 horas (es posible que la afeitadora y el cable se calienten un poco).
- Para un uso normal, la afeitadora se cargará automáticamente después de cada limpieza efectuada en el centro de Limpieza y Recarga «Clean&Charge» (vea «B Clean&Charge»).
- La luz verde indica que la afeitadora está en carga.
- Tendrá unos 40 minutos de afeitado sin cable, dependiendo de su tipo de barba. Sin embargo, la capacidad máxima de la batería se alcanzará únicamente después de varios procesos de carga/descarga.
- La temperatura ambiente ideal para el proceso de carga es de 15 a 35 °C.

- Cuando la batería está totalmente descargada, puede afeitarse con la afeitadora conectada a la red con el cable de conexión.

Afeitado

Encienda la afeitadora («start»): El sistema de cabezal basculante permite que su afeitadora se ajuste a todos los contornos de la cara.

Cortapatillas: Activando el cortapatillas conseguirá un mayor control recortando bigote y patillas.

Recomendaciones para un afeitado óptimo

- Recomendamos que se afeite antes de lavarse, ya que la piel tiende a hincharse ligeramente después de lavarse.
- Mantenga la afeitadora en ángulo recto con la piel (90°). Estire la piel y deslice la afeitadora en la dirección contraria al crecimiento de la barba.
- Para asegurar un óptimo afeitado, recomendamos reemplazar la lámina y el bloque de cuchillas cada 18 meses, o cuando se hayan deteriorado.

Mantenga su afeitadora en óptimo estado

Indicador de Limpieza

Su afeitadora debe limpiarse a diario dentro del centro de Limpieza y Recarga, sobre todo cuando la luz amarilla se enciende de forma constante después de afeitarse. Si aún así decide no limpiarla, la luz amarilla se apagará después de cierto tiempo. En tal caso, la electrónica de la afeitadora asumirá que ha sido limpiada manualmente y establecerá un nuevo tiempo hasta la próxima limpieza. Durante el proceso de limpieza con el centro de Limpieza y Recarga, la luz amarilla parpadeará y se apagará después de unas 4 horas cuando haya terminado.

Limpieza Automática

Una vez que la afeitadora esta colocada en el centro de Limpieza y Recarga, se limpia automáticamente (vea «B Clean&Charge»). La limpieza manual solo se recomienda cuando el centro no esté disponible (p.ej. durante los viajes).

Limpieza manual

 Este aparato puede limpiarse con agua corriente.

Precaución: El cable debe desconectarse de la red eléctrica antes de ponerla bajo el agua.

Una limpieza regular asegura una buen apurado. Limpie la afeitadora bajo el agua de forma fácil y rápida:

- Encienda la afeitadora, sin el cable conectado a la red eléctrica, y enjuague el cabezal de la afeitadora bajo el agua del grifo. Es posible usar un jabón natural que no contenga sustancias abrasivas. Aclare el jabón y deja la afeitadora en funcionamiento durante unos segundos más.
- A continuación, apague la afeitadora, retire la lamina y el bloque de cuchillas y déjalas desmontadas hasta que se sequen.

También, puede limpiar la afeitadora usando el cepillo:

- Apague la afeitadora. Extraiga la lamina y de unos pequeños golpecitos sobre una superficial lisa, para que se desprendan los restos de pelo.
- Con un cepillo, limpie la cara interna del cabezal. No debe limpiar ni la lámina ni las cuchillas con el cepillo ya que éstas podrían resultar dañadas.

Recambio de componentes

Para asegurar un rendimiento al 100% en su afeitadora, conviene sustituir la lámina y bloque de cuchillas cada 18 meses, o cuando se encuentren deteriorados. Cambie las dos piezas al mismo tiempo para asegurarse un apurado óptimo con menos irritación a la piel. (Lámina y bloque de cuchillas: N° 5000/6000, disponible en su comercio habitual o en un Servicio de Asistencia Técnica Braun.)

Mantenimiento de las baterías

Para optimizar la vida útil de la batería, la afeitadora debe descargarse completamente, al menos una vez cada 6 meses (por uso normal). Entonces la afeitadora debe cargarse al máximo de capacidad. No exponga la afeitadora a temperaturas superiores a 50 °C durante largos periodos de tiempo.

Información medioambiental

Este producto contiene baterías recargables. Para preservar el medio ambiente, no tire este producto a la basura al final de su vida útil. Para reemplazarla puede acudir a un Centro de Asistencia Técnica Braun o a los puntos de recogida habilitados por los ayuntamientos.



B Limpieza y Recarga

El centro de Limpieza y Recarga «Clean&Charge» de Braun, ha sido desarrollado para la limpieza, carga y almacenamiento de su afeitadora. Limpie su afeitadora diariamente en el centro Limpieza y Recarga.

Durante el proceso limpieza automático, la afeitadora se enciende y apaga de forma intermitente para obtener los mejores resultados de limpieza. El líquido está especialmente formulado para la limpieza y contiene una pequeña cantidad de aceite, ya que además de la limpieza también aporta la lubricación necesaria para la afeitadora.

Importante

- Utilice el cable de conexión solo con la afeitadora
- Para evitar que se derrame líquido limpiador, sitúe el aparato sobre una superficie lisa y estable. No vuelque, agite o transporte el centro de Limpieza y Recarga si el cartucho de líquido se encuentra instalado.
- No sitúe el aparato en armarios con espejos o encima de radiadores ni en superficies pulidas o lacadas. No debe ser expuesto a la luz directa del sol.

- El centro contiene líquido altamente inflamable. Manténgalo alejado de fuentes de calor. No fume. Manténgalo alejado del alcance de los niños. No rellene el cartucho. Utilice únicamente cartuchos limpiadores Braun.
- Cuando limpie la afeitadora, extraiga el protector de lámina previamente.



Descripción

- 1 Botón apertura para sustitución de cartuchos
- 2 Conectores del centro con la afeitadora
- 3 Botón de encendido/extracción
- 4 Indicador de nivel
- 5 Cartucho de limpieza

Antes de usar el Sistema de Limpieza y Recarga

Instalación del cartucho

- Presione el botón de extracción (1) para abrir la carcasa exterior.
- Mantenga el cartucho sobre una superficie estable y lisa (p.ej. una mesa). Retire la tapa del cartucho. Deslice el cartucho en el interior de la base, hasta el fondo.
- Cierre con cuidado la carcasa exterior hasta que quede perfectamente encajada.

Sustitución del cartucho

Tras haber presionado el botón de apertura para sustitución del cartuchos, espere unos segundos antes de retirar el cartucho usado. Antes de tirar el cartucho usado, asegúrese de cerrar sus orificios de salida usando la tapa del cartucho nuevo, ya que el cartucho contiene una solución contaminante. El cartucho usado puede tirarse a la basura habitual.

Utilización de su centro de Limpieza y Recarga

- Conecte su centro de Limpieza y Recarga a la red eléctrica con el cable especial de conexión. La conexión trasera puede ajustarla para ganar espacio. Después de cada afeitado, apague la afeitadora y colóquela de

forma invertida en el interior del centro de Limpieza y Recarga mirando hacia adelante.

- Presione el botón de encendido/extracción (3) para conectar la afeitadora. El proceso de limpieza se pondrá en marcha. La luz amarilla de la afeitadora parpadeará durante todo el proceso (aprox. 5 minutos para limpiar y 4 horas para secar).
- No detenga el proceso de limpieza ya que la afeitadora estaría mojada todavía y no estaría en condiciones de uso. No obstante, si la interrupción es necesaria, presione el botón de extracción (3).
- Cuando la limpieza termina, se apagará la luz amarilla y la afeitadora estará lista para usarse. Para extraerla, presione el botón de extracción.
- Un cartucho de limpieza debe ser suficiente para alrededor de 30 ciclos de limpieza. Cuando el indicador de nivel (4) ha alcanzado la marca «min», el líquido restante en el cartucho sería suficiente para unos 5 ciclos más de limpieza.
- Después hay que sustituir el cartucho. Con un uso diario, se debería sustituir aproximadamente cada 4 semanas.
- El líquido del cartucho es una solución higiénica que contiene alcohol, por lo que una vez abierto, se irá evaporando lentamente de forma natural. Cada cartucho, si no se usa a diario, se debiera sustituir aproximadamente cada 8 semanas.
- Limpie la carcasa exterior de vez en cuando con un trapo húmedo, especialmente el orificio donde se coloca la afeitadora.

Sujeto a modificaciones sin previo aviso.

Este producto cumple con las normas de Compatibilidad Electromagnética (CEM) establecidas por la Directiva Europea 89/336/EEC y las Regulaciones para Bajo Voltaje (73/23 EEC).



Las especificaciones eléctricas aparecen impresas en los distintos soportes

Para preservar el medio ambiente, al final de la vida útil de su producto, deposítelo en los lugares destinados a ello de acuerdo con la legislación vigente.



Português

A Máquina

Os nossos produtos foram desenvolvidos para alcançar os mais altos standards de qualidade, funcionalidade e design. Esperamos que desfrute ao máximo da sua nova Máquina de Barbear Braun.

Aviso

A sua Máquina vem provida de um cabo de conexão especial com um transformador integrado de Segurança de Baixa Voltagem. Portanto não deverá substituir ou manipular qualquer peça. Se o fizer poderá correr o risco de sofrer de um choque eléctrico.

Descrição

- 1 Rede de barbear
- 2 Conjunto de lâminas
- 3 Botões de libertação
- 4 Interruptor de funcionamento («start/stop»)
- 5 Aparador extensível
- 6 Luz indicador de carga (verde)
- 7 Luz Indicadora de Limpeza (amarela)
- 8 Cabo de conexão especial

Carregar a Máquina

- Utilizando o cabo de conexão especial, carregue a sua Máquina directamente da corrente no mínimo de 8 horas (o cabo de conexão especial e a Máquina poderão ficar quentes).
- Com a utilização normal a Máquina será carregada automaticamente após cada limpeza no Sistema de Limpeza e Recarga «Clean&Charge» (ver «B»).
- A luz indicadora de carga verde informa que a Máquina está a ser carregada.
- Uma carga completa permitirá uma utilização de cerca de 40 minutos sem cabo de conexão dependendo do tamanho da barba. Contudo a capacidade máxima só será atingida após vários ciclos de carga e descarga.
- A temperatura ambiente ideal para recarregar é de 15 °C a 35 °C.

- Quando totalmente descarregada, poderá também barbear-se com a Máquina conectada a uma ficha eléctrica através do cabo de conexão especial.

Barbear

Ligue a Máquina de Barbear («start»): O sistema de corte pivotante ajusta-se automaticamente aos contornos do seu rosto.

Aparador: Quando o Aparador extensível é activado, permite aparar o contorno do bigode e de patilhas.

Conselhos práticos para um perfeito barbear

- Recomendamos que se barbeie antes do banho, uma vez que a pele tem tendência a ficar mais mole após o banho.
- Segure a Máquina a um ângulo (90°) contra a pele. Estique a pele e barbeie na direcção contrária ao do crescimento do pêlo.
- De modo a manter 100% de performance em cada barbeado, substitua a rede e o conjunto de lâminas a cada 18 meses.

Manter a Máquina sempre em forma

Indicador de Limpeza

A sua Máquina deverá ser limpa todos os dias no Sistema de Limpeza e Recarga, e concertiza a luz indicadora amarela de limpeza piscará constantemente após cada barbeado. Se não o fizer, a luz indicadora amarela apagará após algum tempo. A electrónica da Máquina assumirá então que a máquina foi limpa manualmente e um novo cálculo da próxima limpeza será estabelecido. Durante o processo de limpeza no Sistema de Limpeza e Recarga a luz indicadora amarela piscará e apagar-se-á aproximadamente 4 horas após quando terminar a limpeza.

Limpeza automática

Uma vez colocada a Máquina no Sistema de Limpeza e Recarga, será limpa automaticamente (ver «B»). A limpeza manual é recomendada apenas quando o Sistema não estiver disponível, ex: quando viajar.

Limpeza manual



Este aparelho poderá ser utilizado sob água corrente.

Aviso: Certifique-se que está desligado da corrente eléctrica.

Uma limpeza regular assegura uma melhor performance do barbeado. Limpar a cabeça da máquina de barbear sob água corrente após cada barbear, é uma forma fácil e rápida de a manter limpa:

- Ligue a Máquina de barbear (sem cabo de ligação à corrente) e coloque a cabeça da Máquina sob água corrente quente. Pode também ser utilizado um sabonete natural desde que não contenha partículas ou substâncias abrasivas. Retire toda a espuma e deixe a máquina a funcionar por mais uns segundos.
- De seguida, desligue a Máquina, retire a rede e a lâmina. E deixe os acessórios retirados a secar.

Em alternativa, pode limpar a Máquina utilizando a escova fornecida:

- Desligue a Máquina. Retire a rede.
- Utilizando a escova, limpe o bloco de lâminas e a área interior da cabeça. No entanto, não limpe a rede com a escova uma vez que pode danificá-la.

Substituição de peças

De modo a manter 100% de performance em cada barbeado, substitua a rede e o conjunto de lâminas a cada 18 meses ou quando gastas. Substitua ambas as peças simultaneamente para um barbeado mais apurado e com menor irritação.

(Rede de Barbear e Conjunto de Lâminas: no. 5000/6000)

Preservar as baterias

De modo a manter uma capacidade óptima

das baterias recarregáveis, a Máquina tem que estar completamente descarregada (através de utilização normal) a cada 6 meses aproximadamente. Depois recarregue a Máquina até à sua capacidade máxima. Não exponha a Máquina a temperaturas superiores a 50 °C durante largos períodos de tempo.

Informação ambiental

Este produto contém baterias recarregáveis. Com o intuito de proteger o ambiente, por favor não deite o produto no lixo doméstico, no final da sua vida útil. Entregue-o num dos Serviços de Assistência Técnica da Braun, ou em locais de recolha específica, à disposição no seu país.



B Sistema de Limpeza e Recarga

O Sistema de Limpeza e Recarga Braun «Clean&Charge» foi desenvolvido para limpar, recarregar e guardar a Máquina. Limpe a sua Máquina diariamente no Sistema de Limpeza e Recarga.

Durante o processo automático de limpeza, a Máquina ligar-se-á e desligar-se-á em intervalos de modo a obter os melhores resultados de limpeza. Uma vez que a recarga de limpeza especial contem a pequena porção de óleo, o procedimento da limpeza preenche por completo a lubrificação necessária para a Máquina.

Importante

- Utilize apenas o cordão de conexão especial na Máquina.
- De modo a evitar qualquer fuga de líquido da recarga de limpeza, coloque o Aparelho numa superfície plana e estável. Não vire ao contrário ou mova repentinamente ou transporte o aparelho quando uma recarga está colocada.
- Não coloque o Aparelho numa cabine de espelhos, nem o coloque por cima de radiadores, ou sobre superfícies polidas e nacaradas. Não o exponha a luz directa do sol.

- O Aparelho contém líquido altamente inflamável. Mantenha-o longe de fontes de ignição. Não fumar. Manter for a do alcance das crianças. Não encha a recarga já gasta. Utilize apenas recargas de limpeza originais Braun.
- Quando limpar a Máquina, a tampa protectora deverá ser retirada.



Descrição

- 1 Botão de levantamento para colocar ou substituir recarga
- 2 Tira de contacto
- 3 Start/Botão de libertação
- 4 Indicador de nível
- 5 Recarga de limpeza

Antes de utilizar o Sistema de Limpeza e Recarga

Instalar a recarga de limpeza

- Pressione o botão de levantamento (1) para abrir o compartimento.
- Coloque a recarga numa superfície plana e estável (ex: mesa). Cuidadosamente retire a tampa da recarga. Mova a recarga para dentro do compartimento do Sistema até conseguir.
- Feche devagar o compartimento apenas puxando-o para baixo até ficar preso.

Substituir a recarga

Após ter pressionado o botão de levantamento e o compartimento estar aberto, espero alguns segundos antes de remover a recarga já utilizada.

Antes de deitar for a a recarga já utilizada, certifique-se que coloca na recarga a tampa da nova recarga, uma vez que a solução da recarga de limpeza poderá ter agentes contaminantes. A recarga já utilizada poderá ser colocada no lixo doméstico.

Operar com o Sistema de Limpeza e Recarga

- Conecte o Sistema de Limpeza e Recarga ao cordão de conexão especial e depois à

corrente eléctrica. A especial conexão a trás é ajustável de modo a ganhar espaço. Após cada barbeado, desligue a Máquina e coloque-a no Sistema de Limpeza e Recarga, de cabelo para baixo com a frente a ver-se.

- Puxe no Start/Botão de libertação (3) para bloquear e conectar a Máquina. O processo de limpeza começará. A luz indicadora amarela na Máquina pisará durante todo o processo (aprox. 5 minutos de limpeza, 4 horas de secagem).
- Não interrompa o processo de limpeza, pois assim deixará a Máquina molhada e não apta para ser utilizada. Se for necessária a interrupção, pressione no Start/Botão de libertação (3).
- Quando a limpeza acabar, a luz indicadora amarela apagar-se-á e a Máquina estará pronta a ser utilizada. Para libertá-la carregue no Start/Botão de libertação.
- Uma recarga de limpeza deverá ser suficiente para cerca de 30 ciclos de limpeza. Quando o indicador de nível (4) chegar à marca «min», a solução remanescente é suficiente para mais 5 ciclos de limpeza. Depois a recarga deverá ser substituída, se utilizada diariamente aprox. 4 semanas depois.
- A solução higienica da recarga de limpeza contém álcool, uma vez aberta, este irá evaporar-se lenta e naturalmente no ar circundante. Cada recarga, se não utilizada diariamente deverá ser substituída aprox. após 8 semanas.
- Limpe o compartimento de tempo a tempo com um pano húmido, especialmente na abertura onde a Máquina se coloca.

Subjeito a alterações sem aviso prévio.

Este aparelho cumpre com a directiva EMC 89/336/EEC e com a Regulação de Baixa Voltagem (73/23 EEC).



Especificações eléctricas (veja impressão no conjunto de cabo de conexão especial).

No final de vida útil do produto, por favor coloque-o no ponto de recolha apropriado.



Italiano

A Rasoio

I nostri prodotti sono progettati per rispondere ai più elevati standard di qualità, funzionalità e design. Ci auguriamo che il suo nuovo rasoio Braun soddisfi pienamente le sue esigenze.

Avvertenza

Il rasoio è dotato di uno speciale cavo di ricarica munito di un adattatore di sicurezza a basso voltaggio. Non cambiare o alterare nessuna delle sue parti per evitare il rischio di scosse elettriche.

Descrizione

- 1 Lamina
- 2 Blocco coltelli
- 3 Pulsante di rilascio della lamina
- 4 Pulsante di accensione e spegnimento («start/stop»)
- 5 Tagliabasette
- 6 Spia luminosa di ricarica (verde)
- 7 Indicatore di pulizia (giallo)
- 8 Speciale cavo di ricarica

Come caricare il rasoio

- Utilizzando lo speciale cavo di ricarica, collegare il rasoio alla rete e ricaricarlo per almeno 8 ore (il rasoio e l'adattatore potrebbero riscaldarsi).
- Con un utilizzo normale, il rasoio si ricaricherà automaticamente dopo ogni ciclo di pulizia nel Clean&Charge (vedi «B Clean&Charge»).
- La spia luminosa verde di ricarica indica che il rasoio si sta ricaricando.
- Una carica completa può fornire fino a 40 minuti di rasatura senza cavo, a seconda del grado di lunghezza della barba. In ogni caso, la massima capacità delle batterie del rasoio viene raggiunta solo dopo diversi cicli di carica/scarica.
- La temperatura ottimale per la ricarica è compresa tra 15 °C e 35 °C.

- Se le batterie del rasoio sono completamente scariche, è possibile radersi collegando direttamente il rasoio alla presa di corrente con lo speciale cavo di ricarica.

Rasatura

Premere il tasto di accensione («start»): La testina oscillante si adatta automaticamente al profilo del viso.

Tagliabasette: Quando il tagliabasette viene attivato consente la regolazione di baffi e basette.

Consigli per una rasatura perfetta

- E' consigliabile radersi prima di lavare il viso dal momento che la pelle risulta meno elastica dopo essere stata bagnata.
- Impugnare il rasoio mantenendo la giusta angolazione (90°) rispetto alla pelle. Tendere leggermente la pelle e radere in senso contrario alla direzione della crescita della barba.
- Per mantenere il 100% delle prestazioni del rasoio, sostituire la lamina e il blocco coltelli ogni 18 mesi, anche prima se risultano usurati.

Mantenere il rasoio in perfetta forma

Indicatore di pulizia

Il rasoio dovrebbe essere pulito ogni giorno con il Clean&Charge e necessita assolutamente di pulizia quando l'indicatore giallo lampeggia dopo la rasatura. Anche se la pulizia con il Clean&Charge non sarà effettuata, la luce gialla si spegnerà comunque dopo un po' di tempo. Il software del rasoio avrà assunto che sia stata effettuata una pulizia del rasoio manuale (con lo spazzolino) e ricomincerà a calcolare il tempo prima della prossima pulizia. Durante il processo di pulizia con il Clean&Charge, la luce gialla lampeggerà e

si spegnerà dopo circa 4 ore dalla fine della pulizia.

Pulizia automatica

Quando il rasoio viene inserito all'interno del Clean&Charge, viene pulito automaticamente (vedere «B Clean&Charge»). La pulizia manuale viene consigliata solo quando l'utilizzo del Clean&Charge non è possibile, ad es. in viaggio.

Pulizia manuale



Questo rasoio può essere lavato sotto l'acqua corrente.

Avvertenza: Scollegare sempre il rasoio dalla presa di corrente prima della pulizia.

Una pulizia regolare del rasoio assicura migliori prestazioni di rasatura. Risciacquare la testina del rasoio sotto l'acqua calda dopo ogni rasatura è un modo facile e veloce per mantenerla pulita:

- Accendere il rasoio (non collegato alla presa di corrente) e risciacquare la testina sotto l'acqua calda. Di tanto in tanto utilizzare sapone liquido naturale senza corpuscoli o sostanze abrasive. Sciacquare bene via la schiuma.
- Spegnerlo il rasoio, rimuovere la lamina e il blocco coltelli e lasciarli ad asciugare.

In alternativa, è possibile pulire il rasoio utilizzando la spazzolina in dotazione:

- Spegnerlo il rasoio, rimuovere la lamina e il blocco coltelli.
- Utilizzando la spazzolina, pulire il blocco coltelli e l'interno della testina. Non utilizzare la spazzolina per pulire la lamina dal momento che potrebbe danneggiarla.

Sostituzione delle parti radenti

Per mantenere il 100% delle prestazioni del rasoio, sostituire la lamina e il blocco coltelli ogni 18 mesi, anche prima se risultano usurati. Sostituire entrambe le parti allo stesso tempo per una rasatura più a fondo e con meno irritazioni.

(Il codice identificativo della lamina e del blocco coltelli è: 5000/6000)

Mantenere le batterie ricaricabili in buono stato

Al fine di mantenere le batterie ricaricabili al massimo della loro capacità, il rasoio deve essere completamente scaricato e ricaricato ogni 6 mesi circa. Non esporre il rasoio a temperature superiori a 50 °C per lunghi periodi di tempo.

Protezione dell'ambiente

Il prodotto contiene batterie ricaricabili. Nel rispetto dell'ambiente non gettare le batterie usate insieme ai normali rifiuti domestici, ma utilizzare gli appositi contenitori o riconsegnarle al più vicino Centro di Assistenza Braun.



B Clean&Charge

Il Clean&Charge Braun è stato progettato per pulire, ricaricare e custodire il rasoio. Pulire giornalmente il rasoio nel Clean&Charge.

Durante il processo automatico di pulizia, il rasoio viene acceso e spento a intervalli per ottenere il migliore risultato. Dal momento che il liquido di pulizia contiene una piccola percentuale di olio, il processo di pulizia adempie anche alla funzione di lubrifica del rasoio.

Importante

- Utilizzare solo lo speciale cavo di ricarica fornito con il rasoio
- Al fine di evitare perdite del liquido di pulizia, posizionare il Clean&Charge su una superficie piana e stabile. Non scrollarlo, muoverlo improvvisamente o trasportarlo con la cartuccia di liquido è inserita.
- Non posizionarlo in un armadietto chiuso, né sopra una fonte di calore, né su una superficie laccata. Non esporlo alla luce diretta del sole.
- L'apparecchio Clean&Charge contiene liquido altamente infiammabile. Tenerlo lontano da ogni fonte di calore. Non fumare. Tenerlo lontano dalla portata



dei bambini. Non riempire la cartuccia con altro liquido. Utilizzare solo cartucce di ricambio originali Braun.

- Per la pulizia del rasoio, rimuovere il cappuccio di protezione.

Descrizione

- 1 Tasto per la sostituzione della cartuccia
- 2 Braccio
- 3 Tasto di contatto/rilascio
- 4 Indicatore del livello del liquido
- 5 Cartuccia di pulizia

Prima di utilizzare Clean&Charge

Inserire la cartuccia

- Premere il tasto (1) per aprire l'alloggiamento.
- Tenere la cartuccia su una superficie piana e stabile (ad es. un tavolo). Rimuovere gentilmente il coperchio dalla cartuccia. Inserire la cartuccia nella base.
- Chiudere gentilmente l'alloggiamento premendolo in basso fino a udire un «click».

Sostituire la cartuccia

Dopo aver premuto il tasto per aprire l'alloggiamento, attendere alcuni secondi prima di togliere la cartuccia usata.

Prima di rimuovere la cartuccia usata, chiudere la sua apertura utilizzando il coperchio della cartuccia nuova, dal momento che la cartuccia usata conterrà liquido di pulizia sporco. La cartuccia usata può essere gettata nell'immondizia di casa.

Far funzionare il Clean&Charge

- Collegare il Clean&Charge alla rete utilizzando il cavo in dotazione. La speciale presa è adattabile per risparmiare spazio. Dopo ogni rasatura, spegnere il rasoio e

riporlo nel Clean&Charge sottosopra e con la parte frontale che guarda avanti.

- Premere il tasto di contatto/rilascio (3) per bloccare il rasoio e collegarlo alla corrente. Il processo di pulizia comincerà. La luce gialla sul rasoio lampeggerà per la durata del ciclo di pulizia (circa 5 minuti per la pulizia, 4 ore per l'asciugatura della lamina).
- Non interrompere il processo di pulizia, dal momento che il rasoio sarebbe bagnato e non pronto all'uso. Se l'interruzione fosse proprio necessaria, premere il tasto di contatto/rilascio (3).
- Quando la pulizia è terminata, la luce gialla si spegnerà e il rasoio sarà pronto all'uso. Per prenderlo, premere il tasto di contatto/rilascio.
- Una cartuccia di liquido dovrebbe essere sufficiente per circa 30 cicli. Quando l'indicatore del livello (4) ha raggiunto il segno «min», il liquido che rimane nella cartuccia è sufficiente per ancora 5 cicli di pulizia. Quindi la cartuccia deve essere sostituita ogni circa 4 settimane se il Clean&Charge è utilizzato giornalmente.
- La soluzione di pulizia contiene alcol che, una volta aperta la cartuccia, evapora naturalmente. Per questo, ogni cartuccia una volta aperta, anche se non utilizzata, deve essere sostituita ogni 8 settimane.
- Pulire di tanto in tanto con un panno umido l'alloggiamento della cartuccia e del rasoio.

Soggetto a cambiamenti senza preavviso.

Questo prodotto è conforme alle normative EMC come stabilito dalla direttiva CEE 89/336 e alla Direttiva Bassa Tensione (CEE 73/23).



Per le specifiche elettriche, vedere sul cavo di ricarica.

Onde tutelare l'ambiente, non buttate l'apparecchio tra i normali rifiuti al termine della sua vita utile, ma portatelo presso i punti di raccolta specifici per questi rifiuti previsti dalla normativa vigente.



Nederlands

A Scheerapparaat

Onze producten zijn ontworpen om aan de hoogste eisen van kwaliteit, functionaliteit en design te voldoen. Wij wensen u veel plezier met uw nieuwe Braun scheerapparaat.

Waarschuwing

Uw scheerapparaat is voorzien van een speciaal snoer met geïntegreerde veiligheidszwakstroomadapter. Het uit elkaar halen of het vervangen van onderdelen van de adapter kan leiden tot een elektrische schok.

Omschrijving

- 1 Scheerblad
- 2 Messenblok
- 3 Ontgrendelingsknoppen
- 4 Aan/uit schakelaar («start/stop»)
- 5 Tondeuse
- 6 Oplaad indicatielampje (groen)
- 7 Reinigings indicatielampje (geel)
- 8 Speciaal snoer

Opladen

- Gebruik de netsnoerset voor het opladen. Het scheerapparaat dient tenminste 8 uur achter elkaar te worden opgeladen via het netsnoer (het scheerapparaat en de netsnoerset kunnen warm worden).
- Bij normaal gebruik zal het scheerapparaat automatisch volledig opgeladen worden na elke reinigingsbeurt in de Clean&Charge (zie «B Clean&Charge»).
- Het groene indicatie geeft aan dat het scheerapparaat wordt opgeladen.
- Wanneer het apparaat volledig opgeladen is kunt u, afhankelijk van de baardgroei, ongeveer 40 minuten snoerloos scheren. Echter, de maximale capaciteit van de oplaadbare accu zal pas bereikt worden na een aantal oplaad/ontlaad sessies.
- De beste omgevingstemperatuur tijdens het opladen van het scheerapparaat ligt tussen 15 °C en 35 °C.
- Wanneer het scheerapparaat volledig ontladen is, kunt u zich scheren door het appa-

raat met het snoer met de speciale zwakstroomadapter aan te sluiten op het lichtnet.

Scheren

Zet het scheerapparaat aan («start»): Het zwenkende scheersysteem past zich automatisch aan aan de contouren van uw gezicht.

Tondeuse: De tondeuse kan worden gebruikt voor het scheren van snor en bakkebaarden.

Tips voor een perfect scheerresultaat

- Wij raden u aan zich te scheren vóór het wassen van het gezicht, daar de huid na het wassen licht opgezwollen kan zijn.
- Houdt het scheerapparaat altijd loodrecht (90°) op de huid. De huid licht spannen en tegen de richting van de baardgroei in scheren.
- Vervang het scheerblad en messenblok elke 11/2 jaar, of eerder wanneer de onderdelen zijn versleten, om een optimaal scheerresultaat te behouden.

Uw scheerapparaat in topconditie houden

Reinigings indicator

Uw scheerapparaat dient elke dag schoongemaakt te worden in de Clean&Charge, en zeker wanneer na het scheren het gele reinigings-indicatielampje constant blijft branden. Wanneer dit niet gedaan wordt dan dooft na een tijdje het gele lampje vanzelf. De electronica van het scheerapparaat zal dan aannemen dat de reinigingsbeurt handmatig gebeurt. Er zal een nieuwe berekening gemaakt worden wanneer de nieuwe reinigingsbeurt vereist is. Tijdens het reinigingsproces in de Clean&Charge zal het gele lampje blijven knipperen en na 4 uur doven wanneer het reinigen is afgelopen.

Automatisch reinigen

Wanneer het scheerapparaat in de Clean&Charge is geplaatst, zal het automatisch worden gereinigd (zie «B Clean&Charge»). Handmatige reiniging wordt aanbevolen alleen

wanneer de Clean&Charge niet beschikbaar is, bijv. tijdens het reizen.

Handmatig reinigen



Dit apparaat kan worden afgespoeld onder stromend water.

Waarschuwing: Haal het snoer uit het apparaat voordat u het apparaat met water reinigt.

Regelmatig schoonmaken verbetert de prestaties van het scheerapparaat. Het scheerhoofd na iedere scheerbeurt afspoelen onder stromend water is een eenvoudige en snelle manier om uw scheerapparaat schoon te houden:

- Zet het scheerapparaat aan (snoerloos) en spoel het scheerhoofd schoon onder heet stromend water. U kunt tevens een natuurlijke zeep gebruiken, mits hier geen schurende deeltjes in zitten. Spoel het schuim goed af en laat het scheerapparaat gedurende een aantal seconden aan staan.
- Schakel het apparaat vervolgens uit en verwijder het scheerblad en messenblok. Laat deze onderdelen los van het scheerapparaat goed drogen.

U kunt uw scheerapparaat tevens schoonmaken met het bijgeleverde borsteltje:

- Schakel het scheerapparaat uit. Verwijder het scheerblad.
- Gebruik het borsteltje om het messenblok en de binnenkant van het scheerhoofd schoon te maken. Gebruik het borsteltje nooit voor het scheerblad; dit kan het scheerblad beschadigen.

Vervangen van onderdelen

Vervang uw scheerblad en messenblok om de 18 maanden of eerder wanneer deze versleten zijn. Vervang beide onderdelen tegelijkertijd voor een gladder scheerresultaat met minder huidirritatie. (Scheerblad en messenblok onderdeel nr. 5000/6000)

De oplaadbare accu in goede staat houden

Om de maximale capaciteit en levensduur van de accu te behouden, dient het scheerapparaat bij regelmatig gebruik ongeveer iedere 6 maanden te worden ontladen. Laadt ver-

volgens het scheerapparaat weer op tot volle capaciteit. Stel het scheerapparaat niet voor langere periodes bloot aan temperaturen boven 50 °C.

Mededeling ter bescherming van het milieu

Dit product bevat oplaadbare batterijen. Ter bescherming van het milieu mag dit product aan het einde van zijn nuttige levensduur niet met het gewone huisvuil worden weggegooid. Verwijdering kan plaatsvinden bij een Braun Service Centre of bij de bekende verzamelplaatsen.



B Clean&Charge

De Braun Clean&Charge is ontwikkeld voor reinigen, opladen en opbergen van het scheerapparaat. Reinig uw scheerapparaat elke dag in de Clean&Charge. Gedurende het automatische reinigingsproces wordt het scheerapparaat met pauzes uit- en aangeschakeld om het beste reinigingsresultaat te verkrijgen. Omdat de speciaal samengestelde reinigingsvloeistof een klein deel olie bevat, zorgt het reinigingsproces ook dat het scheerapparaat tijdig gesmeerd wordt.

Belangrijk

- Gebruik alleen de bij het scheerapparaat bijgeleverde netsnoerset.
- Om lekken van de vloeistof te voorkomen, dient u het apparaat op een platte, stabiele ondergrond te plaatsen. Verplaats, verschuif of kantel de Clean& Charge niet meer vanaf het moment dat de reinigingscartridge is geplaatst.
- Plaats het apparaat niet in een badkamerkastje of boven een verwarming of op een gelakte of gepolijste ondergrond. Stel het apparaat niet bloot aan direct zonlicht.
- Het apparaat bevat zeer brandbare vloeistof. Niet in de buurt van onstekingsbronnen houden. Niet roken. Buiten bereik van kinderen houden. Hervul



niet de refill. Gebruik alleen de originele Braun reinigingscartridge.

- Tijdens het schoonmaken van het scheerapparaat zal het beschermingslipje verwijderd moeten zijn.

Beschrijving

- 1 Hefknop voor verwisselen reinigingscartridge
- 2 Contact boog
- 3 Aan/uit schakelaar
- 4 Reinigingscartridge vervangingsindicator
- 5 Reinigingscartridge

Voor het gebruik van Clean&Charge

De reinigingscartridge installeren

- Druk op de hefnop (1) om het apparaat te openen.
- Leg de reinigingscartridge op een platte, stabiele ondergrond. Verwijder voorzichtig de deksel uit de reinigingscartridge. Duw de reinigingscartridge zo ver als mogelijk is in het apparaat.
- Sluit het apparaat langzaam door deze naar beneden te drukken tot deze vastklikt.

De reinigingscartridge vervangen

Nadat u de hefnop heeft ingedrukt om het apparaat te openen, dient u een paar seconden te wachten voordat u het gebruikte patroon verwijderd.

Voordat u de gebruikte reinigingscartridge weggooit, dient u de openingen te sluiten met behulp van de deksel van de nieuwe reinigingscartridge, omdat de gebruikte reinigingscartridge verontreinigde reinigingsvloeistof bevat. De gebruikte reinigingscartridge kan weggegooid worden bij het huisafval.

Uw Clean&Charge gebruiken

- Sluit uw Clean&Charge met de speciaal meegeleverde snoerset op het lichtnet aan. De speciale contrastekker aan de achterkant van het apparaat is verstelbaar om ruimte te besparen. Na elke scheerbeurt schakelt u het scheerapparaat uit en

plaatst u het terug ondersteboven in de Clean&Charge.

- Druk de aan/uit schakelaar (3) in zodat het scheerapparaat vergrendeld en ingeschakeld wordt. Het reinigingsproces zal starten. Het gele lampje van het scheerapparaat zal gedurende het proces blijven knipperen (ongeveer 5 min. reinigen en 4 uur drogen).
- Onderbreek het reinigingsproces niet, omdat het scheerapparaat dan nat blijft en niet geschikt is om te gebruiken. Indien een onderbreking toch nodig is, druk dan op de ontgrendelingsknop (3).
- Wanneer de reiniging is afgelopen zal het gele lampje doven en het scheerapparaat is klaar voor gebruik. Voordat u weer gaat scheren, dient u de ontgrendelingsknop in te drukken en het scheerapparaat te verwijderen.
- Een reinigingscartridge is voldoende voor circa 30 reinigingsbeurten. Wanneer de reinigingscartridge vervangingsindicator het «min» teken heeft bereikt, dan is de resterende vloeistof in de cartridge nog voldoende voor 5 reinigingsbeurten. De cartridge zal dan dus vervangen moeten worden. Bij dagelijks gebruik moet het patroon ongeveer elke 4 weken vervangen worden.
- Het hygiënische reinigingsmiddel bevat alcohol. De alcohol zal na het openen van de cartridge langzaam in de lucht verdampen. Elke cartridge dient, ook wanneer deze niet dagelijks wordt gebruikt, ongeveer elke 8 weken worden vervangen.
- Reinig het apparaat zelf van tijd tot tijd met een vochtige doek, in het bijzonder de opening waar het scheerapparaat in wordt geplaatst.

Wijzigingen voorbehouden.

Dit product voldoet aan de EMC-normen volgens de EEG richtlijn 89/336 en aan de EEG laagspannings richtlijn 73/23.



Voor Elektrische specificaties zie print op netsnoer.

Wij raden u aan het apparaat aan het einde van zijn nuttige levensduur, niet bij het gewone huisafval te deponeren, maar op de daarvoor bestemde adressen.



Dansk

A Barbermaskine

Vores produkter er skabt til at opfylde de højeste krav, hvad angår kvalitet, funktionalitet og design. Vi håber, du vil få glæde af din nye barbermaskine fra Braun.

Advarsel

Barbermaskinen er forsynet med et specialkabel med integreret strømforsyning med ekstra lav spænding for større sikkerhed. Derfor må ingen af delene udskiftes eller manipuleres med, da man ellers risikerer at få elektrisk stød.

Beskrivelse

- 1 Skæreblad
- 2 Lamelkniv
- 3 Udløsningsknap
- 4 «start/stop»-knap
- 5 Trimmer til langt hår
- 6 Opladningslys (grønt)
- 7 Rengøringslampe (gul)
- 8 Specialkabel

Opladning af barbermaskinen

- Tilslut barbermaskinen til stikkontakten med specialkablet og oplad den i mindst otte timer (barbermaskine og specialkabel kan blive varme).
- Ved normal brug oplades barbermaskinen automatisk i Clean&Charge efter rengøring (se «B Clean&Charge»).
- Det grønne lys viser, at barbermaskinen er under opladning.
- En fuld opladning giver op til 40 minutters trådløs barberingstid afhængig af skæg-vækst. Den maksimale batterikapacitet nås imidlertid først efter flere cyklusser med ladning og afladning.
- Opladning foregår bedst ved en temperatur mellem 15 °C og 35 °C.
- Når barbermaskinen er helt afladet, kan du også barbære dig ved at slutte den til en stikkontakt via specialkablet.

Barbering

Tænd for barbermaskinen («start»): Det svingbare skæresystem tilpasser sig automatisk alle ansigtets konturer.

Trimmer: Når trimmeren til langt hår aktiveres, kan du foretage en kontrolleret trimning af overskæg eller bakkenbarter.

Tips til den perfekte barbering

- Vi anbefaler, at du barberer dig, før du vasker dig, fordi huden svulmer en smule op efter vask.
- Hold barbermaskinen i en ret vinkel (90°) mod huden. Stræk huden og barber mod skæggets vokseretning.
- For at opretholde en optimal barbering skal skæreblad og lamelkniv udskiftes efter 1 1/2 års brug, eller når de er slidte.

Hold din barbermaskine i topform

Indikator til rengøring

Barbermaskinen bør rengøres daglig i Clean&Charge, og i al fald når den gule lampe lyser konstant efter barbering. I modsat fald slukker den gule lampe efter nogen tid. Barbermaskinens elektronik vil derefter gå ud fra, at den er blevet rengjort manuelt, og en ny cyklus for tiden indtil næste rengøring går i gang.

Under rengøringsprocessen i Clean&Charge blinker den gule lampe. Den slukkes efter ca. fire timer, når rengøringen er afsluttet.

Automatisk rengøring

Når barbermaskinen placeres i Clean&Charge, rengøres den automatisk (se «B Clean&Charge»). Manuel rengøring anbefales kun, når Clean&Charge ikke er tilgængelig, for eksempel under rejser.

Manuel rengøring



Barbermaskinen kan vaskes under rindende vand.

Advarsel: Adskil den håndholdte del fra strømforsyningen, før den rengøres i vand.

Regelmæssig rengøring sikrer en bedre barbering. En let og hurtig måde at holde barberhovedet rent på er at skylle det under rindende vand:

- Tænd for barbermaskinen (trådløs), og skyl barberhovedet under varmt, rindende vand. En natursæbe kan også anvendes, forudsat at den ikke indeholder små partikler eller slibemidler. Skyl al skummet væk, og lad barbermaskinen køre i et par sekunder mere.
- Sluk derefter for barbermaskinen, og fjern skærebånd og lamelkniv. Lad derefter de adskilte dele tørre.

Alternativt kan barbermaskinen renses med den medfølgende børste:

- Sluk for barbermaskinen. Fjern skærebåndet.
- Ved hjælp af børsten renses lamelkniven og indersiden af barberhovedet. Skærebåndet må imidlertid ikke renses med børsten, da det kan ødelægge bladet.

Udskiftning af barbermaskinens dele

For at opretholde en optimal barbering skal skærebånd og lamelkniv udskiftes efter 1 1/2 års brug, eller når de er slidte. Udskift begge dele på samme tid for at få en tættere barbering med mindre hudirritation.

(Skærebånd og lamelkniv:
Reserveedel nr. 5000/6000)

Sådan bevares batterierne

For at bevare optimal kapacitet på de genopladelige batterier skal barbermaskinen aflades fuldstændigt (ved normal brug) ca. hver 6. måned. Derefter genoplades barbermaskinen til fuld kapacitet. Barbermaskinen må ikke udsættes for temperaturer over 50 °C i længere perioder.

Miljømæssige oplysninger

Dette produkt indeholder genopladelige batterier. For at beskytte miljøet bør apparatet efter endt levetid ikke kasseres sammen med husholdningsaffaldet. Bortskaffelse kan ske på et Braun Servicecenter eller passende, lokale opsamlingssteder.



B Clean&Charge

Brauns Clean&Charge er udviklet til rengøring, opladning og opbevaring af din barbermaskine. Rengør barbermaskinen daglig i Clean&Charge.

For at opnå det bedste resultat tænder og slukker barbermaskinen med mellemrum under den automatiske rengøringsproces. Da det specielt udviklede rengøringsmiddel indeholder en smule olie, bliver barbermaskinen også smurt under rengøringen.

Vigtigt

- Anvend kun specialkablet, der følger med barbermaskinen.
- For at undgå udsivning af rengøringsvæske skal apparatet placeres på en flad, stabil overflade. Apparatet må ikke vippes, bevæges pludseligt eller på nogen måde flyttes, hvis der er isat en rengøringspatron.
- Undgå at placere apparatet i et spejlskab, over radiatorer eller på polerede eller lakerede overflader. Må ikke udsættes for direkte sollys.
- Apparatet indeholder yderst brændbar væske. Opbevares væk fra antændelseskilder. Ryg ikke i nærheden af apparatet. Opbevares utilgængeligt for børn. Patronen må ikke efterfyldes. Anvend kun originale Braun-patroner.
- Når barbermaskinen rengøres, skal beskyttelseshætten fjernes.



Beskrivelse

- 1 Knap til udskiftning af patron
- 2 Kontaktbøjle
- 3 Start-/udløserknap
- 4 Niveauidikator
- 5 Rensepatron

Før Clean&Charge tages i brug

Isætning af patron

- Tryk på løfteknappen (1) for at åbne kabinettet.
- Hold patronen ned mod en flad, stabil overflade (f.eks. et bord). Fjern forsigtigt låget fra patronen. Lad patronen glide så langt ind i bunden som muligt.
- Luk kabinettet langsomt ved at trykke ned, til det låser.

Udskiftning af patron

Tryk på løfteknappen og vent nogle få sekunder, før kabinettet åbnes, og den brugte patron fjernes.

Kontroller ved hjælp af låget på den nye patron, at åbningerne er lukket til, før den brugte patron kasseres, da den indeholder forurenede rengøringsopløsning. Den brugte patron kan kasseres med husholdningsaffaldet.

Betjening af Clean&Charge

- Tilslut din Clean&Charge med specialkablet til lysnettet. Den specielle stikdåse på bagsiden kan justeres for at spare plads. Efter hver barbering skal barbermaskinen slukkes og placeres omvendt i Clean&Charge med fronten forrest.
- Tryk på start-/udløserknappen (3) for at låse og tilslutte barbermaskinen. Rengøringsprocessen går i gang. Den gule lampe på barbermaskinen blinker under hele pro-

cessen (ca. fem minutters rengøring, fire timers tørring).

- Afbryd ikke rengøringsprocessen, da det vil efterlade barbermaskinen våd og ikke tjenlig til brug. Hvis der alligevel er behov for at afbryde processen, trykkes på start-/udløserknappen (3).
- Når rengøringen er slut, slukker den gule lampe, og barbermaskinen er klar til brug. For at frigøre den trykkes på start-/udløserknappen.
- En rensespatron rækker til omkring 30 rengøringscykluser. Når niveauidikatoren (4) har nået «min.»-mærket, er der tilstrækkelig væske i patronen til ca. fem rengøringscykluser.
- Derefter bør patronen udskiftes, ved daglig brug ca. hver 4. uge.
- Den hygiejniske patron med rengøringsopløsning indeholder alkohol, som fordampes langsomt, når den bliver åbnet. Patroner bør udskiftes ca. hver 8. uge, hvis de ikke bruges daglig.
- Rengør kabinettet med jævne mellemrum med en fugtig klud, især åbningen hvor barbermaskinen sidder.

Oplysningerne heri kan ændres uden varsel.

Dette produkt er i overensstemmelse med bestemmelserne i EMC Direktiv 89/336/EEC og Lavspændingsdirektivet 73/23/EEC.



Elektriske specifikationer findes på specialledningen.

Når produktet er udtjent, bør det bortskaffes via de særlige indsamlingssteder i landet.



Norsk

A Barbermaskinen

Våre produkter er utformet for å oppfylle de høyeste standardene til kvalitet, funksjon og design. Vi håper at du vil få glede av din nye Braun-barbermaskin.

Advarsel

Barbermaskinen er utstyrt med et spesialledningssett med en integrert lavspennings sikkerhetsstrømkilde. Du skal derfor aldri bytte ut eller forandre på ledningen. Gjør du det, kan dette medføre risiko for elektrisk støt.

Beskrivelse

- 1 Skjæreblad
- 2 Lamellkniv
- 3 Utløserknapp
- 4 På/av-bryter («start/stop»)
- 5 Langhårtrimmer
- 6 Indikator for lading (grønn)
- 7 Rengjøringslampe (gul)
- 8 Spesialledningssett

Lade barbermaskinen

- Koble barbermaskinen til et strømuttak ved hjelp av ledningssettet, og lad den opp i minst åtte timer (barbermaskinen og adapteren kan bli varme).
- Ved normal bruk vil barbermaskinen lade automatisk etter rengjøring i Clean&Charge (se «B Clean&Charge»).
- Den grønne ladeindikatoren angir at barbermaskinen er under lading.
- En full opplading gir deg opptil 40 minutters ledningsfri barbering avhengig av skjeggvekst. Batteriet når imidlertid ikke maksimal ladekapasitet før etter flere oppladings-/utladingssykluser.
- Omgivelsestemperaturen under lading bør være mellom 15 og 35 °C.

- Når batteriet er helt utladet, kan du barbere deg ved å koble barbermaskinen til et strømuttak ved hjelp av spesialledningssettet

Barbering

Slå på barbermaskinen («start»):

Det svingbare barberingssystemet justerer seg automatisk til konturene i fjeset.

Trimmer: Når langhårtrimmeren er aktivert, kan den brukes til presis trimming av bart og kinnskjegg.

Tips for en perfekt barbering

- Vi anbefaler at du barberer deg før du vasker deg, ettersom huden har en tendens til å bli lettere oppsvulmet etter en vask.
- Hold barbermaskinen i en rett vinkel (90°) mot huden. Strekk huden og barber mot skjeggets vekstretning.
- For å opprettholde 100 % barberingsytelse, er det viktig at skjærebladet og lamellkniven byttes hver 18. måned eller når de er slitt.

Holde barbermaskinen i topp stand

Rengjøringsindikator

Barbermaskinen bør gjøres ren daglig i Clean&Charge, og i alle fall når den gule rengjøringsindikatoren lyser etter barbering. Hvis barbermaskinen ikke renses, vil indikatoren slukke etter en stund.

Elektronikken i barbermaskinen vil da anta at den er blitt rengjort manuelt og kalkulere når det er nødvendig med neste rengjøring. Under rengjøringen i Clean&Charge vil rengjøringsindikatoren blinke og gå av etter ca. fire timer, når rengjøringen er ferdig.

Automatisk rengjøring

Barbermaskinen rengjøres automatisk når den står i Clean&Charge (se «B Clean&Charge»). Manuell rengjøring anbefales kun når Clean&Charge ikke er tilgjengelig, som f.eks. under reise.

Manuell rengjøring



Denne maskinen kan rengjøres under rennende vann.

Advarsel: Trekk kontakten ut av maskinen før rengjøring under vann.

Jevnlig rengjøring sikrer bedre barbering. Skjærehodet kan enkelt og raskt rengjøres under rennende vann etter bruk:

- Slå på barbermaskinen (uten ledning) og rengjør barberhodet under varmt rennende vann. Naturbasert såpe kan også brukes hvis den ikke inneholder slipemidler. Skyll bort alt skum, og la barbermaskinen gå i noen sekunder.
- Deretter slår du av barbermaskinen og tar av skjærebladet og lamellkniven. La delene tørke.

Alternativt kan du rengjøre barbermaskinen med børsten som følger med:

- Slå av barbermaskinen. Ta av skjærebladet.
- Bruk børsten til å rengjøre lamellkniven og indre del av barberhodet. Ikke rengjør skjærebladet med børsten fordi dette kan skade bladet.

Bytte ut barberingsdelene

For å opprettholde 100 % barberingsytelse, er det viktig at skjærebladet og lamellkniven byttes hver 18. måned eller når de er slitt. Bytt begge deler samtidig for en tettere barbering med minimum hudirritasjon.

(Skjæreblad og lamellkniv har delenummer 5000/6000)

Vedlikeholde batteriene

For å opprettholde optimal kapasitet på de oppladbare batteriene, må barbermaskinen lades helt ut (gjennom vanlig bruk) omtrent hver 6. måned. Deretter lader du opp barber-

maskinen til full kapasitet. Ikke utsett barbermaskinen for temperaturer over 50 °C i lengre perioder.

Miljømessige hensyn

Dette produktet inneholder oppladbare batterier. Av miljømessige hensyn må ikke dette produktet kastets i husholdningsavfallet ved endt levetid. Returner produktet til en forhandler, et Braun Servicesenter eller via en lokal miljøstasjon.



B Clean&Charge

Braun Clean&Charge er utviklet for å rense, lade og lagre barbermaskinen. Rengjør barbermaskinen daglig i Clean&Charge.

I løpet av den automatiserte renseprosessen, blir maskinen slått på og av i intervaller for å oppnå de beste rensresultatene. Da rensesvæske har en spesiell sammensetning som inneholder litt olje, utfører også renseseprosedyren maskinens smørebehov.

Viktig

- Bruk kun ledningssettet som følger med barbermaskinen.
- For å unngå lekkasje av rensesvæske, plasseres produktet på en flat, stabil overflate. Unngå brå bevegelser, skråstilling eller flytting når rensespatronen er installert.
- Sett ikke apparatet i et speilskap, skal heller ikke oppbevares over en radiator, eller plasseres på en polert eller lakkert overflate. Må ikke utsettes for direkte sollys.
- Apparatet inneholder meget brennbar væske. Skal holdes borte fra tenningskilder. Røyking forbudt. Oppbevares utilgjengelig for barn. Patronen skal ikke fylles igjen. Bruk kun original Braun rensespatron.
- Ved rensing av barbermaskinen, skal beskyttelsesdekslet fjernes.



Beskrivelse

- 1 Løfteknapp for bytte av patron
- 2 Kontaktbue
- 3 Start-/utløserknapp
- 4 Nivåindikator
- 5 Rensepatron

Før bruk av Clean&Charge

Installering av patron

- Trykk på løfteknappen (1) for å åpne huset.
- Hold patronen ned mot en flat, stabil overflate (f.eks. et bord). Fjern forsiktig lokket fra patronen. Skyv patronen ned i basen så langt det går.
- Lukk så huset sakte ved å skyve det ned til det låses.

Bytte av patron

Etter å ha trykket på løfteknappen for å åpne huset, vent i noen sekunder før du fjerner patronen.

Før du kaster den brukte patronen, forsikre deg om at åpningene er lukket ved å bruke lokket på den nye patronen, ettersom den brukte patronen inneholder forurenset rensesvæske. Den brukte patronen kan kastes i husholdningsavfallet.

Å bruke din Clean&Charge

- Clean&Charge koples til nettet med ledningssettet som følger med. Den spesielle kontakten på baksiden er justerbar for å spare plass. Etter barbering slås barbermaskinen av og settes i Clean&Charge på hodet og med forsiden frem.
- Trykk start-/utløserknappen (3) for å låse og koble til barbermaskinen. Rengjøringsprosessen vil begynne. Rengjøringsindikatoren vil lyse under hele prosessen (ca. fem minutter rengjøring, fire timer torking).

- Ikke avbryt rengjøringsprosessen, fordi barbermaskinen da vil være våt og ikke i brukbar stand. Hvis det likevel er nødvendig å avbryte prosessen, trykk start-/utløserknappen (3).
- Når rengjøringen er ferdigkjørt, vil rengjøringsindikatoren slukke og barbermaskinen er klar til bruk. For å frigjøre den, trykk start-/utløserknappen.
- En rensepatron skal rekke til ca. 30 rensesykluser. Når nivåindikatoren (4) kommer til «min»-merket, vil det være nok væske i patronen til ca. fem rensesykluser. Deretter skal den skiftes ut. Hvis den brukes daglig, må den skiftes ut ca. hver fjerde uke.
- Den hygieniske rensesvæske inneholder alkohol som naturlig, straks den er åpnet, sakte vil fordampe i luften. Hvis patronen ikke brukes daglig, skal den byttes ut etter ca. åtte uker.
- Rengjør huset med en fuktig klut av og til, spesielt åpningen der barbermaskinen står.

Med forbehold om endringer.

Dette produktet oppfyller kravene i EU-direktivene EMC 89/336/EEC og Low Voltage 73/23/EEC.



Elektriske spesifikasjoner er angitt på spesialledningssettet.

Ved slutten av produktets levetid bør det avhendes på en kommunal miljøstasjon eller leveres til en elektroforhandler.



A Rakapparat

Våra produkter är utformade för att uppfylla högsta krav vad gäller kvalitet, funktionalitet och design. Vi hoppas att du kommer att ha mycket nytta av din nya rakapparat från Braun.

Varning

Rakapparaten har en specialsladd med inbyggd, säker elförsörjning med extra låg spänning. Du ska därför inte byta ut eller ändra någon del av den. Det finns då risk för att du utsätts för elektriska stötar.

Beskrivning

- 1 Skärblad
- 2 Saxhuvud
- 3 Frisläppningsknapp
- 4 På/Av-knapp («start/stop»)
- 5 Trimmer för långt skägg
- 6 Laddningslampa (grön)
- 7 Rengöringslampa (gul)
- 8 Specialsladd

Ladda rakapparaten

- Anslut rakapparaten till eluttaget med hjälp av specialsladden och ladda apparaten i minst 8 timmar (rakapparaten och specialsladden kan bli varma).
- Vid normal användning laddas rakapparaten automatiskt efter varje rengöring i Clean&Charge (se «B Clean&Charge»).
- Den gröna laddningslampan visar att rakapparaten laddas.
- När apparaten är fulladdad ger den 40 minuters sladdlös rakning beroende på din skäggväxt. Maximal batterikapacitet uppnås dock först efter flera upp- och urladdningscykler.
- Bästa omgivningstemperatur vid laddning är 15–35°C.

- När den är helt urladdad kan du också använda rakapparaten ansluten till eluttaget via specialsladden.

Rakning

Sätt på rakapparaten («start»): Det svängbara skärsystemet anpassas automatiskt till ansiktets konturer.

Trimmer: När trimmern för långt skägg är aktiverad kan du kontrollerat trimma mustasch och polisonger.

Tips för den perfekta rakningen

- Vi rekommenderar att du rakar dig innan du tvättar dig eftersom huden tenderar att bli något svullen när man har tvättat sig.
- Håll rakapparaten i en rät vinkel (90°) mot huden. Sträck ut huden och raka mothårs.
- För att rakapparaten ska behålla sin prestanda till 100 % ska du byta ut bladet och saxhuvudet var 18:e månad, eller när de är slitna.

Håll rakapparaten i topptrim

Rengöringsindikator

Rakapparaten bör rengöras dagligen i Clean&Charge, och den ska absolut rengöras när den gula rengöringslampan lyser ihållande efter rakning. Om detta inte görs slocknar den gula lampan efter en stund. Rakapparaten elektronik antar då att den har rengjorts manuellt och en ny beräkning av tiden till nästa rengöring påbörjas. Under rengöringsprocessen i Clean&Charge blinkar den gula lampan och slocknar ungefär 4 timmar efter att rengöringen är klar.

Automatisk rengöring

När rakapparaten placeras i Clean&Charge rengörs den automatiskt (se «B Clean&Charge»). Manuell rengöring rekommenderas endast om Clean&Charge inte är tillgänglig, t.ex. på resa.

Manuell rengöring

 Apparaten kan rengöras under rinnande vatten.

Varning: Koppla ur apparaten från vägguttaget innan du rengör den i vatten.

Regelbunden rengöring ger bättre rakning. Skölj rakhuvudet under rinnande vatten efter varje rakning. Det är ett enkelt och snabbt sätt att hålla apparaten ren:

- Sätt på rakapparaten (utan sladd) och rengör rakhuvudet under varmt, rinnande vatten. Naturbaserad tvål kan också användas såvida den inte innehåller några partiklar eller slipmedel. Skölj av allt lödder och låt rakapparaten vara igång i ytterligare några sekunder.
- Stäng sedan av rakapparaten, ta loss skärbladet och saxhuvudet. Låt sedan de isärtagna delarna torka.

Du kan också rengöra rakapparaten med den bifogade borsten:

- Stäng av rakapparaten. Ta bort skärbladet.
- Använd borsten för att rengöra saxhuvudet och rakhuvudets inre delar. Du ska dock inte rengöra skärbladet med borsten eftersom detta kan skada bladet.

Byt ut rakapparatsens delar

För att rakapparaten ska behålla sin prestanda till 100 % ska du byta ut bladet och saxhuvudet var 18:e månad, eller när de är slitna. Byt båda delarna samtidigt för en närmare rakning med mindre hudirritation. (Skärblad och saxhuvud: del nr 5000/6000)

Vårda batterierna

För att de laddningsbara batterierna ska behålla maximal kapacitet måste rakapparaten laddas ur helt (genom normal användning) ungefär var 6:e månad. Ladda sedan rakapparaten till full kapacitet. Exponera inte rakapparaten för temperaturer högre än 50 °C under längre tidsperioder.

Skydda miljön

Denna produkt innehåller laddningsbara batterier. Av miljöhänsyn ska produkten inte slängas tillsammans med det vanliga hushållsavfallet när den är uttjänt. Kassera den på ett Braun servicecenter eller en lämplig återvinningsstation i din kommun.



B Clean&Charge

Braun Clean&Charge har utvecklats för rengöring, laddning och förvaring av rakapparaten. Rengör apparaten dagligen i Clean&Charge.

Under den automatiska processen slås rakapparaten av och på i intervaller för bästa rengöringsresultat. Eftersom den speciellt sammansatta rengöringsvätskan innehåller en mindre mängd olja ombesörjer rengöringsproceduren dessutom den smörjning som rakapparaten behöver.

Viktigt!

- Använd endast den specialsladd som levereras med rakapparaten.
- För att undvika eventuellt läckage av rengöringsvätska ska apparaten placeras på en plan och stabil yta. Var försiktig så att du inte välter apparaten eller stöter till den då en rengöringspatron är installerad. Då ska den inte heller transporteras.
- Ställ inte apparaten i spegelskåp, ovanför element eller på polerade eller lackerade/ målade ytor. Utsätt inte apparaten för direkt solljus.
- Apparaten innehåller brandfarlig vätska. Låt inte apparaten komma i närheten av öppen låga. Rök inte i närheten av apparaten. Förvaras utom räckhåll för barn. Fyll aldrig på refillen. Använd endast Brauns originalrefill.
- Vid rengöring av rakapparaten ska plexiskyddet tas av.



Beskrivning

- 1 Lyftknapp för byte av refill
- 2 Kontaktarm
- 3 Start/lossningsknapp
- 4 Nivåindikator
- 5 Rengöringsrefill

Innan du använder Clean&Charge

Installation av refill

- Tryck ned lyftknappen (1) för att öppna höljet.
- Håll refillen mot en plan, stabil yta (t.ex. ett bord). Dra försiktigt loss locket från refillen. Skjut in refillen så långt in i apparatens bas som möjligt.
- Stäng försiktigt höljet genom att trycka ned det tills det låses.

Att byta refill

Tryck på lyftknappen för att öppna höljet och vänta i någon sekund innan du tar ur refillen.

Innan du kastar den använda refillen bör du försäkra dig om att dess öppning är stängd genom att sätta på locket från den nya refillen. Den använda refillen kan kastas i hushållssoporna.

Att använda Clean&Charge

- Anslut Clean&Charge till nätet med specialsladden. Specialuttaget på baksidan är justerbart för att spara utrymme. Efter varje rakning stänger du av rakapparaten och placerar den uppochner i Clean&Charge med framsidan synlig.
- Tryck ned start/lossningsknappen (3) för att låsa och ansluta rakapparaten. Rengöringsprocessen inleds. Den gula lampan på rakapparaten blinkar under hela processen (ungefär 5 minuters rengöring och 4 timmars torktid).

- Avbryt inte pågående rengöringsprogram eftersom rakapparaten då inte är torr och inte användbar. Om ett pågående program ändå måste avbrytas trycker du på start/lossningsknappen (3).
- När rengöringen är klar slocknar den gula lampan och rakapparaten är redo för användning. Lossa den genom att trycka ned start/lossningsknappen.
- En rengöringsrefill bör räcka till ca 30 rengöringscykler. När nivåindikatorn (4) har nått «min»-markeringen räcker vätskan till ungefär ytterligare 5 rengöringscykler.
- Vid dagligt bruk bör rengöringsrefillen bytas ungefär var fjärde vecka.
- Den hygieniska rengöringsvätskan innehåller alkohol som, efter att refillen har öppnats, långsamt dunstar ut i omgivningsluften. En refill som inte används dagligen bör bytas ut efter ca åtta veckor.
- Gör rent höljet då och då med en fuktig trasa, speciellt i öppningen där rakapparaten sätts in.

Med förbehåll för ändringar.

Denna produkt uppfyller bestämmelserna i EU-direktiven 89/336/EEG om elektromagnetisk kompatibilitet (EMC) och 73/23/EEG om lågspänningsutrustning.



För elektriska specifikationer, se texten på specialsladden.

Lämna vänligen in produkten på lämplig återvinningsstation när den är förbrukad.



Suomi

A Parranajokoneen

Tuotteemme on suunniteltu täyttämään tiukat vaatimukset laadun, toimivuuden ja muotoilun suhteen. Toivottavasti saat iloa ja hyötyä uudesta Braun- parranajokoneestasi.

Varoitus

Parranajokoneen verkkojohto on varustettu matalajännitesovittimella. Sähköiskun vaaran välttämiseksi älä vaihda siihen mitään osia tai tee mitään muutoksia.

Kuvaus

- 1 Teräverkko
- 2 Leikkuri
- 3 Vapautuspainike
- 4 Virtakytkin («start/stop»)
- 5 Pitkien partakarvojen viimeistelijä
- 6 Latauksen merkkivalo (vihreä)
- 7 Puhdistuksen merkkivalo (keltainen)
- 8 Verkkojohto

Parranajokoneen lataaminen

- Kytke parranajokone verkkojohdolla verkkovirtaan ja lataa sitä vähintään 8 tuntia (parranajokone ja verkkojohto voivat lämmetä).
- Normaalkäytössä parranajokone latautuu automaattisesti jokaisen puhdistuksen jälkeen Clean&Charge-huoltokeskuksessa («B Clean&Charge»).
- Vihreä latausmerkkivalo kertoo, että parranajokonetta ladataan.
- Kun parranajokone on ladattu täyteen, akuissa riittää virtaa noin 40 minuutin parranajoa varten parrankasvusta riippuen. Akut saavuttavat kuitenkin huippusuorituskykynsä vasta, kun ne on ladattu täyteen ja lataus on tyhjentynyt useita kertoja.
- Lataamisen kannalta ihanteellinen lämpötila on 15–35 °C.

- Jos akun lataus on lopussa, voit käyttää konetta kytkemällä verkkojohton verkkovirtaan.

Parran ajaminen

Käynnistä parranajokone virtakytkimestä / («start»):

Kääntyvä ajopää myötäilee kasvojen muotoja tarkasti.

Rajaaminen: Viikset tai pulisongit voi rajata käyttämällä pitkiä partakarvojen rajaajaa.

Vihjeitä paremman ajotuloksen saavuttamiseksi

- On suositeltavaa ajaa parta ennen kasvojen pesua, sillä kasvojen peseminen turvottaa ihoa hieman.
- Pidä parranajokonetta suorassa kulmassa (noin 90°) ihoon nähden. Venytä ihoa ja aja parta vasten karvojen kasvusuuntaa.
- Parhaan mahdollisen ajotuloksen saavuttamiseksi teräverkko ja leikkuri kannattaa vaihtaa 18 kuukauden välein tai kun ne ovat kuluneet.

Parranajokoneen pitäminen huippukunnossa

Puhdistustarpeen osoitin

Parranajokone tulisi puhdistaa päivittäin Clean&Charge-huoltokeskuksessa. Puhdistus on välttämätöntä erityisesti, jos puhdistuksen keltainen merkkivalo palaa jatkuvasti parranajon jälkeen. Jos parranajokonetta ei tällöin puhdisteta, keltainen valo sammuu jonkin ajan kuluttua. Parranajokoneen elektroniikka olettaa silloin, että kone on puhdistettu manuaalisesti, ja aloittaa seuraavaan puhdistuskertaan kuluvan ajan laskemisen alusta. Clean&Charge-huoltokeskuksessa tapahtuvan puhdistusprosessin aikana keltainen valo vilkkuu. Valo sammuu

puhdistuksen päätyttyä noin neljän tunnin kuluttua.

Automaattinen puhdistus

Parranajokone puhdistuu automaattisesti, kun se asetetaan Clean&Charge-huoltokeskukseen («B Clean&Charge»). Manuaalista puhdistusta suositellaan ainoastaan silloin, kun Clean&Chargea ei voida käyttää, esim. matkoilla.

Manuaalinen puhdistus

 Tämä laite voidaan puhdistaa juoksevan veden alla.
Varoitus: Irrota parranajokone virtalähteestä ennen laitteen puhdistamista vedellä.

Säännöllinen puhdistaminen varmistaa paremman ajotuloksen. Ajopään huuhtelemisen jokaisen ajokerran jälkeen juoksevilla vedellä on helppo ja nopea tapa pitää se puhtaana.

- Irrota parranajokoneesta virtajohto ja kytke siihen virta. Huuhtele ajopää kuumalla juoksevilla vedellä. Myös luonnonaineista valmistettua saippuaa voi käyttää, kunhan se ei sisällä hiukkasia eikä hankaavia aineosia. Huuhtele kaikki vahto pois ja anna parranajokoneen olla käynnissä muutaman sekunnin ajan.
- Kytke seuraavaksi parranajokoneesta virta pois, irrota teräverkko ja leikkuri. Jätä irrotetut osat kuivumaan.

Laitteen voi puhdistaa myös käyttämällä sen mukana toimitettua harjaa.

- Sammuta parranajokoneesta virta. Irrota teräverkko.
- Puhdista leikkuri ja ajopään sisäosat harjalla. Älä kuitenkaan puhdista harjalla teräverkkoa, sillä teräverkko voi vahingoittua.

Parranajo-osien vaihtaminen

Parhaan mahdollisen ajotuloksen saavuttamiseksi teräverkko ja leikkuri kannattaa vaihtaa 18 kuukauden välein tai kun ne ovat kuluneet. Kun vaihdat molemmat osat samanaikaisesti,

lopputuloksena on tarkempi parranajo vähäisemmällä ihoärsytyksellä.
(Teräverkko ja leikkuri: osanumero 5000/6000)

Akkujen tehokkuuden säilyttäminen

Jotta akkujen varauskyky pysyisi mahdollisimman hyvänä, niiden varaus täytyy tyhjentää kokonaan normaalissa käytössä noin 6 kuukauden välein. Lataa tämän jälkeen parranajokoneen akut täyteen. Älä säilytä parranajokonetta pitkään yli 50 °C:een lämpötilassa.

Ympäristöseikkoihin liittyviä tietoja

Tässä laitteessa on ladattavat akut. Ympäristönsuojelullisista syistä tuotetta ei saa hävittää kotitalousjätteen mukana käyttöön päättyessä. Hävitä tuote viemällä se Braun-huoltoilikkeeseen tai asianmukaiseen keräyspisteeseen.



B Clean&Charge

Braun Clean&Charge on kehitetty parranajokoneesi puhdistukseen, lataukseen ja säilytykseen. Puhdista parranajokoneesi päivittäin Clean&Charge-huoltokeskuksessa.

Automaattisen puhdistusprosessin aikana parranajokone on vuorotellen päällä ja pois päältä parhaan puhdistustuloksen takaamiseksi. Erityinen puhdistusneste sisältää pienen määrän öljyä, joten puhdistus täyttää myös parranajokoneen voitelutarpeen.

Tärkeää

- Käytä ainoastaan parranajokoneen mukana toimitettua verkkojohtoa.
- Aseta laite tasaiselle ja vakaalle pinnalle puhdistusnesteen vuotojen välttämiseksi. Älä kallista, liikuta äkinäisesti tai kuljeta laitetta, jos puhdistuskasetti on asennettu.
- Älä säilytä laitetta peilikaappissa eikä patterin päällä, äläkä aseta sitä kiillotetuille tai lakatuille pinnoille. Älä sijoita laitetta suoraan auringonvaloon.

- Laite sisältää herkästi syttyvää nestettä. Pidä poissa syttymislähteiden ulottuvilta. Tupakointi kielletty. Pidä poissa lasten ulottuvilta. Älä täytä puhdistuskasettia uudestaan. Käytä ainoastaan alkuperäistä Braunin puhdistuskasettia.
- Parranajokoneen suojus tulee poistaa laitetta puhdistettaessa.



Kuvaus

- 1 Irrotuspainike kasetin vaihtoa varten
- 2 Liitäntänokka
- 3 Käynnistys-/vapautuspainike
- 4 Tason osoitin
- 5 Puhdistuskasetti

Ennen Clean&Charge-huoltokeskuksen käyttöä

Kasetin asennus

- Avaa kotelo painamalla irrotuspainiketta (1).
- Pidä kasettia tasaisella pinnalla (esim. pöydällä). Irrota varovasti kasetin kansi. Työnnä kasetti yksikköön niin pitkälle kuin se menee.
- Sulje kotelo hitaasti työntämällä sitä alaspäin, kunnes se lukkiutuu.

Kasetin vaihto

Kun olet avannut kotelon painamalla irrotuspainiketta, odota muutama sekunti ennen kuin poistat käytetyn kasetin. Ennen kuin hävität käytetyn kasetin, sulje se uuden kasetin kannella. Käytetty kasetti sisältää liikaista puhdistusnestettä. Käytetty kasetti voidaan hävittää kotitalousjätteiden mukana.

Clean&Charge-huoltokeskuksen käyttö

- Kytke Clean&Charge-huoltokeskus verkkojohdolla verkkovirtaan. Takana oleva erityinen kanta on säädettävissä tilan säästämiseksi. Kytke virta pois

parranajokoneesta jokaisen parranajon jälkeen ja aseta kone Clean&Charge-huoltokeskukseen ylösalaisin etupuoli näkyvissä.

- Paina käynnistys-/vapautuspainiketta (3) parranajokoneen lukitsemiseksi ja kytkemiseksi. Puhdistusprosessi alkaa. Parranajokoneen keltainen valo vilkkuu koko prosessin ajan (noin 5 minuuttia puhdistusta ja 4 tuntia kuivausta).
- Älä keskeytä puhdistusprosessia, koska parranajokone jää märeksi eikä sitä voi käyttää. Jos keskeyttäminen on välttämätöntä, paina käynnistys-/vapautuspainiketta (3).
- Kun puhdistus on päättynyt, keltainen valo sammuu ja parranajokone on valmis käyttöön. Paina käynnistys-/vapautuspainiketta laitteen vapauttamiseksi.
- Puhdistuskasetti riittää noin 30 puhdistuskertaan. Kun tason osoitin (4) on «min»-merkin kohdalla, kasetin jäljellä oleva neste riittää noin viiteen puhdistuskertaan. Sen jälkeen kasetti on vaihdettava, eli laitetta päivittäin käytettäessä noin neljän viikon välein.
- Kasetin puhdistusneste sisältää alkoholia, joka haihtuu luonnostaan ympäröivään ilmaan kasetin avaamisen jälkeen. Jos laitetta ei käytetä päivittäin, kasetti on vaihdettava noin kahdeksan viikon välein.
- Puhdista kotelo silloin tällöin kostealla liinalla, erityisesti syvennyksien johon parranajokone asetetaan.

Tiedot voivat muuttua ilman ennakoilmoitusta.

Tämä tuote täyttää EU-direktiivin 89/336/EEC mukaiset EMC-vaatimukset sekä matalajännitettä koskevat säännökset (73/23 EEC).



Katso sähkömääräyksiä koskevat tiedot matalajännitesovittimesta.

Hävitä tuote käyttöänsä päättyessä viemällä se asianmukaiseen keräyspisteeseen.



Türkçe

A Makinesinin

Ürünlerimiz, kalite, kullanım ve tasarımda en yüksek standartlara erişilmek üzere üretilmiştir. Yeni Braun tıraş makinelerinizden memnun kalacağınızı umuyoruz.

Önemli

Tıraş makineleriniz ek güvenli düşük voltaj güç kaynağı içeren özel kordon seti ile beraber satılmaktadır. Bu nedenle herhangi bir parçasını değiştirmemeniz veya tamire çalışmamanız gerekmektedir. Aksi takdirde, elektrik çarpması riski doğabilir.

Tanımlamalar

- 1 Elek
- 2 Kesici blok
- 3 Elek çıkarma düğmesi
- 4 Açma/kapama düğmesi («start/stop»)
- 5 Uzun tüy düzeltici
- 6 Şarj ışığı (yeşil)
- 7 Temizleme ışığı (sarı)
- 8 Özel kordon seti

Tıraş makinesini şarj edilmesi

- Özel kablo setini kullanarak tıraş makinesini en az 8 saat şarj edin. (Tıraş makinesi ve özel kablo seti ısınabilir).
- Normal kullanımda tıraş makinesi otomatik olarak her kullanımdan sonra Temizleme ve Şarj ünitesinde şarj edilir. («B Clean&Charge»).
- Yeşil şarj ışığı cihazın şarj edilmekte olduğunu gösterir.
- Tam olarak şarj edilmiş cihaz – sakalınızın sertliğine ve uzama süresine bağlı olarak – 40 dakikaya kadar kablosuz kullanım olanağı verir. Fakat, bu maksimum verime, cihazı ancak birkaç kez şarj/deşarj ettikten sonra ulaşabilirsiniz.
- Şarj etmek için en ideal çevre sıcaklığı: 15 °C – 35 °C arasındadır.

- Makinenin şarjı tamamen boş olsa da özel kordon setiyle bir elektrik çıkışına bağlayarak tıraş olabilirsiniz.

Tıraş olma

Cihazı çalıştırınız («start»): Hareketli kesme sistemi yüzünüzün her kıvrımına otomatik olarak kendini ayarlar.

Uzun tüy düzeltici:
Uzun tüy düzeltici çalışır konumda iken bıyık ve favoriler de düzeltilebilir.

Mükemmel tıraş için ipuçları

- Banyodan sonra deri yumuşayıp hafifçe şişeceği için banyodan önce tıraş olmanızı öneririz.
- Tıraş makinelerinizi cildinize dik olarak (90° açı ile tutunuz). Cildinizi geriniz ve sakallarınızı çıktıkları yönün tersine doğru tıraş ediniz.
- %100 tıraş performansını elde etmek için, tıraş makinenizin elek ve bıçağını her 18 ayda bir veya yıprandıklarında değiştiriniz.

Tıraş makinesinin korunması

Temizleme göstergesi

Tıraş makineniz günlük olarak sarı temizleme ışığı yandığı zaman Temizleme ve Şarj ünitesinde temizlenmelidir. Bu işlem gerçekleşmezse sarı temizleme ışığı bir süre sonra kendiliğinden sönecektir. Tıraş makinesi, makinenin elle temizlendiğini varsayarak bir sonraki temizleme işlemi için gereken zamanı ölçen kronometreyi başlatır. Temizleme ve Şarj ünitesindeki temizleme sırasında sarı ışık yanık ve yaklaşık 4 saat sonra temizleme bittiği zaman söner.

Otomatik temizleme

Temizleme ve Şarj ünitesine yerleştirilen tıraş makinesi otomatik olarak temizlenir («B Clean&Charge»). Elle temizleme sadece

Temizleme ve Şarj ünitesini kullanmak mümkün olmadığında tavsiye edilir, mesela seyahat sırasında.

Manuel Temizlik

 Bu makine musluk altında akan suda kullanıma uygun olarak üretilmiştir. Uyarı: Suyla temizlik yapılacağı zaman makinenizin prize takılı olmadığından emin olunuz.

Düzenli temizleme daha iyi performans sağlar. Makinenizi temiz tutmanın en kolay yolu her kullanımdan sonra sudan geçirerek durulamaktır.

- Kablosuzken tıraş makinesini çalıştırın ve tıraş başlığını sıcak suyun altına tutun. Partiküller ve aşındırıcı maddeler bulundurmayan bir sabun da kullanılabilir. Köpük temizlendikten sonra birkaç saniye daha suyun altında tutun.
- Sonra, makineyi kapatın, tıraş makinesi eleğini ve kesici bölümü çıkarın. Sonra bu parçaları kurumaya bırakın.

Alternatif olarak, tıraş makinenizi verilen fırça ile de temizleyebilirsiniz.

- Tıraş makinenizi kapatın. Tıraş makinesi eleğini çıkarın.
- Fırçayı kullanarak kesiciyi ve iç tarafını temizleyin. Fakat, eleği fırça ile temizlemeyin, eleğe zarar verebilir.

Parçaların değiştirilmesi

Cihazın tıraş performansını %100 koruyabilmek için elek ve kesici bloğu her 18 ayda bir veya yıprandıklarında değiştiriniz. Her iki parçayı da daha yakın ve hassasiyeti daha da azaltan bir tıraş performansı elde etmek için, aynı zamanda değiştiriniz. (Elek ve kesici blok parça no. 5000/6000)

Pilin ömrünün uzatılması

Yeniden doldurulabilen pilin tam kapasitesini korumak için, her 6 ayda bir cihazı, pil tamamen boşalana kadar tıraş olarak kullanınız ve daha sonra tekrar tamamen doldurunuz. Cihazı 50 C'nin üzerindeki sıcaklıklara uzun süre maruz bırakmayınız.

Çevre ile ilgili hususlar

Bu ürün şarj edilebilir piller içermektedir. Doğal çevreyi korumak adına, lütfen ürünü kullanım ömrü sonunda diğer ev atıkları ile beraber atmayınız. Ürünü atmak istedinizde Braun servis merkezlerine götürebilirsiniz ya da bulunduğunuz ülkenin katı atık kuralları çerçevesinde yok ediniz.



B Temizleme ve Şarj ünitesi «Clean&Charge»

Braun Temizleme ve Şarj ünitesi temizleme, şarj ve tıraş makinesini muhafaza etmek için tasarlanmıştır. Tıraş makinenizi günlük olarak Temizleme ve Şarj ünitesinde temizleyiniz.

Otomatik temizleme işlemi sırasında tıraş makinesi en iyi temizleme sonucunu alabilmek için bazı aralıklarla açılır ve kapanır. Temizleme sıvısı az miktarda yağ içerdiği için tıraş makinesinin yağlanma ihtiyacı da otomatik olarak karşılanmış olur.

Önemli

- Sadece tıraş makinesiyle birlikte verilen özel kablo setini kullanın.
- Temizleme sıvısının akmasını önlemek için makinenizi düz ve sabit bir yüzeyin üzerine koyun. Yana eğmeyin, birdenbire hareket ettirmeyin ve eğer temizleme kartuşu yerleştirilmişse hiçbir yöne hareket ettirmeyin.
- Makinenizi aynalı bir dolabın içine, radyatörün üzerine, cıllanmış yüzeylerin üzerine koymayın. Güneş ışığına maruz bırakmayın.
- Makine yanıcı madde bulundurur. Tutuşturucu maddelerden uzak tutun. Yanında sigara içmeyin. Çocukların ulaşabileceği yerlerden uzak tutun. Kartuşu tekrar doldurmayın. Sadece orijinal Braun kartuşları kullanın.
- Tıraş makinesini temizlerken koruma başlığı çıkarılmalıdır.



Tanımlama

- 1 Kartuş değişimi için kaldırma düğmesi
- 2 Contact bow
- 3 Başlama/bitirme düğmesi
- 4 Seviye göstergesi
- 5 Temizleme kartuşu

Temizleme ve Şarj ünitesini kullanmadan önce

Kartuşu yerleştirme

- Saklama bölmesini açmak için kaldırma düğmesine basın (1).
- Kartuşu masa gibi düz, sabit bir yerde tutun. Kapağını dikkatlice çıkarın. Kartuşu hızlıca tabanına yerleştirin.
- Saklama bölmesini yavaşça kilitlene kadar aşağı doğru itin.

Kartuşu değiştirme

Kaldırma düğmesine bastıktan sonra kullanılmış kartuşu çıkarmak için birkaç saniye bekleyin.

Kullanılmış kartuşu atmadan önce açık yerlerini yeni kartuşun kapağıyla kapattığınıza emin olun çünkü eski kartuş temizleme sıvısı bulunduracaktır. Kullanılmış kartuş cope atılabilir.

Temizleme ve Şarj ünitesinin çalıştırılması

- Temizleme ve Şarj ünitesini özel kablo setiyle prize bağlayın. Her tıraştan sonra tıraş makinenizi kapatıp Temizleme ve Şarj ünitesine başaşağı ve ekranı öne gelecek şekilde koyun.
- Açma/Kapama düğmesini kilide doğru itin ve tıraş makinesine bağlayın. Temizleme işlemi başlayacaktır. Sarı ışık bütün işlem boyunca yanık kalacaktır (yaklaşık 5 dak. temizleme, 4 saat kurutma).
- Temizleme işlemi bilmeyin, makineyi ıslak bıraktığından dolayı kullanıma uygun

- değildir. Eğer işlemi bölmeniz gerekiyorsa, aç/kapa düğmesine basın (3).
- Temizleme işlemi bittiği zaman sarı ışık söner, tıraş makineniz kullanıma hazırdır. Kilidi çözmek için aç/kapa düğmesine basın.
 - Bir temizleme kartuşu yaklaşık 30 temizlik için yeterlidir. Seviye göstergesi «min» u gösterdiği zaman kartuşta kalan sıvı 5 temizleme işlemi için yeterli demektir. Bu durumda, kartuş günlük kullanıldığı düşünülürse her 4 haftada bir yenilenmelidir.
 - Hijyenik temizleme sıvısı açıldığı takdirde yavaşça bulunduğu havaya yayılacak olan alkol bulundurur. Günlük kullanılmadığı takdirde kartuş yaklaşık 8 haftada bir değiştirilmelidir.
 - Ana üniteyi, özellikle de tıraş makinesinin bulunduğu bölgeyi, zaman zaman bir bez parçasıyla temizleyin.

Bildirim yapılmadan değiştirilebilir.

Elektrikle ilgili direktifler özel kordon setinin üzerinde yazmaktadır.

Bakanlıkça tespit ve ilan edilen kullanım ömrü 7 yıldır.

Üretici firma ve CE işareti uygunluk değerlendirme kuruluşu:

Braun GmbH
Frankfurter Straße 145
61476 Kronberg / Germany
☎ (49) 6173 30 0
Fax (49) 6173 30 28 75

Procter & Gamble Satış ve Dağıtım Ltd. Şti.
Serin Sok. No: 9 34752 İçerenköy/İstanbul
tarafından ithal edilmiştir.

P & G Tüketici Hizmetleri
0 212 473 75 85,
destek@gillette.com



TS13193

Ελληνικά

A Ξυριστική μηχανή

Τα προϊόντα μας κατασκευάζονται έτσι ώστε να πληρούν τα υψηλότερα πρότυπα ποιότητας, λειτουργικότητας και σχεδιασμού. Ελπίζουμε ότι θα ικανοποιηθείτε απόλυτα από την καινούργια σας Ξυριστική μηχανή Braun.

Προσοχή

Η συσκευή διατίθεται με μετασχηματιστή χαμηλής τάσης για ασφάλεια. Για τον λόγο αυτό δεν θα πρέπει να αντικαταστήσετε ή τροποποιήσετε οποιοδήποτε μέρος του. Σε αντίθετη περίπτωση υπάρχει κίνδυνος ηλεκτροπληξίας.

Περιγραφή

- 1 Πλέγμα Ξυρίσματος
- 2 Κοπτικό σύστημα
- 3 Κουμπί απελευθέρωσης του πλέγματος
- 4 Διακόπτης λειτουργίας («start/stop»)
- 5 Κόπτης μακριών τριχών
- 6 Ένδειξη φόρτισης (πράσινη λυχνία)
- 7 Λυχνία καθαρισμού (κίτρινη)
- 8 Ειδικό σετ καλωδίου

Φόρτιση της Ξυριστικής μηχανής

- για τουλάχιστον 8 ώρες (η μηχανή και το καλώδιο μπορεί να θερμανθούν). Χρησιμοποιώντας το ειδικό καλώδιο, φορτίστε τη μηχανή απευθείας, εκτός από τη βάση φόρτισης
- Με μία φυσιολογική χρήση, η μηχανή θα επαναφορτιστεί αυτόματα μετά από κάθε καθαρισμό στη συσκευή Clean&Charge («B Clean&Charge»).
- Η πράσινη λυχνία δείχνει ότι η συσκευή φορτίζεται.
- Μία πλήρης φόρτιση επαρκεί για 40 λεπτά λειτουργίας χωρίς καλώδιο, ανάλογα με το μέγεθος της τρίχας. Παρόλα αυτά, η μέγιστη απόδοση της μπαταρίας θα είναι

εφικτή μετά από μερικούς κύκλους φόρτισης / αποφόρτισης.

- Η καλύτερη θερμοκρασία περιβάλλοντος για τη φόρτιση είναι: 15 °C– 35 °C.
- Όταν η μηχανή είναι πλήρως αποφορτισμένη, μπορείτε να Ξυριστείτε έχοντας και τη μηχανή παράλληλα στην πρίζα διαμέσου του μετασχηματιστή.

Ξύρισμα

Βάλτε το διακόπτη λειτουργίας στη θέση «start»:

Το περιστρεφόμενο κοπτικό σύστημα προσαρμόζεται αυτόματα σε κάθε περιοχή του προσώπου σας.

Κόπτης μακριών τριχών: Η χρήση του ειδικού κόπτη επιτρέπει την ελεγχόμενη κοπή του μουστακιού ή των φαβοριτών.

Συμβουλές για το τέλειο Ξύρισμα

- Συνιστούμε να Ξυρίζεστε πριν το πλύσιμο, καθώς το δέρμα τείνει να πρήζεται ελαφρά μετά το πλύσιμο.
- Θα πρέπει να κρατάτε την Ξυριστική μηχανή σε ορθή γωνία (90°) προς το δέρμα. Τεντώνετε το δέρμα και Ξυρίζεστε αντίστροφα από την κατεύθυνση που φυτρώνουν τα γένια σας.
- Το πλέγμα Ξυρίσματος και το κοπτικό σύστημα θα πρέπει να αντικαθίστανται κάθε 18 μήνες ή όταν τα εξαρτήματα έχουν φθαρεί, για να έχετε 100% τέλειο αποτέλεσμα.

Διατηρείστε την Ξυριστική σας μηχανή σε τέλεια κατάσταση

Ένδειξη καθαρισμού

Η μηχανή θα πρέπει να καθαρίζεται καθημερινά στη συσκευή Clean&Charge, και φυσικά όταν η κίτρινη λυχνία καθαρισμού

ανάβει σταθερά μετά το ξύρισμα. Εάν αυτό δεν γίνει, η κίτρινη λυχνία θα σταματήσει μετά από κάποιο χρονικό διάστημα.

Η μηχανή θα αναγνωρίσει ηλεκτρονικά ότι έχει καθαριστεί χειροκίνητα και θα ξεκινήσει ένας νέος υπολογισμός του χρόνου που θα χρειαστεί μέχρι τον επόμενο απαιτούμενο καθαρισμό.

Κατά τη διάρκεια της διαδικασίας καθαρισμού στη συσκευή Clean&Charge, η κίτρινη λυχνία θα αναβοσβήνει και θα σβήσει 4 ώρες περίπου μετά το τέλος του καθαρισμού.

Αυτόματος καθαρισμός

Από τη στιγμή που η μηχανή θα τοποθετηθεί στη συσκευή Clean&Charge, καθαρίζεται αυτόματα («B Clean&Charge»).

Ο χειροκίνητος καθαρισμός προτείνεται μόνο όταν η συσκευή Clean&Charge δεν είναι διαθέσιμη π.χ. όταν ταξιδεύετε.

Καθαρισμός χωρίς το Clean&Renew™



Αυτή η συσκευή είναι κατάλληλη για καθαρισμό κάτω από τρεχούμενο νερό.

Προσοχή: Αποσυνδέστε τη μηχανή από τη πρίζα πριν τη καθαρίσετε με νερό.

Το τακτικό καθάρισμα εγγυάται καλύτερη απόδοση ξυρίσματος. Ξεπλώνοντας την ξυριστική κεφαλή μετά από κάθε ξύρισμα κάτω από τρεχούμενο νερό είναι ένας εύκολος και γρήγορος τρόπος για να τη διατηρήσετε καθαρή:

- Τοποθετήστε το διακόπτη στη θέση on (χωρίς το καλώδιο) και καθαρίστε τη κεφαλή κάτω από ζεστό νερό βρύσης. Μπορείτε να χρησιμοποιήσετε φυσικό σαπούνι χωρίς προσθήκη χημικών και μαλακτικών στοιχείων. Στη συνέχεια ξεπλύνετε τη κεφαλή πολύ καλά και αφήστε τη μηχανή σε λειτουργία για μερικά ακόμη δευτερόλεπτα.
- Έπειτα, θέστε τη συσκευή εκτός λειτουργίας και αφαιρέστε το πλέγμα ξυρίσματος και το κοπτικό σύστημα. Αφήστε τα αποσυναρμολογημένα μέρη να στεγνώσουν.

Εναλλακτικά, μπορείτε να καθαρίσετε τη ξυριστική μηχανή χρησιμοποιώντας το ειδικό βουρτσάκι που παρέχεται:

- Θέστε τη συσκευή εκτός λειτουργίας. Αφαιρέστε το πλέγμα.
- Χρησιμοποιώντας το βουρτσάκι, καθαρίστε το κοπτικό σύστημα και το εσωτερικό μέρος της ξυριστικής κεφαλής. Ωστόσο, μην καθαρίζετε το πλέγμα ξυρίσματος με το βουρτσάκι γιατί μπορεί να προκληθεί ζημιά.

Αντικατάσταση των φθαρτών μερών

Για να έχετε 100% τέλειο αποτέλεσμα, το πλέγμα ξυρίσματος και το κοπτικό σύστημα θα πρέπει να αντικαθίστανται κάθε 18 μήνες ή όταν τα εξαρτήματα έχουν φθαρεί. Αλλάξτε ταυτόχρονα και τα δύο ανταλλακτικά για ένα βαθύ ξύρισμα με λιγότερους ερεθισμούς.

(Πλέγμα ξυρίσματος και Κοπτικό Σύστημα – αριθμός ανταλλακτικού 5000/6000).

Συντήρηση των επαναφορτιζόμενων μπαταριών

Για να διατηρήσετε τη μέγιστη απόδοση των επαναφορτιζόμενων μπαταριών, η ξυριστική σας μηχανή θα πρέπει να αποφορτίζεται πλήρως (θέτοντάς τη σε λειτουργία) περίπου κάθε 6 μήνες. Μετά αποφορτίστε τη και πάλι πλήρως. Μην αφήνετε τη συσκευή εκτεθειμένη σε θερμοκρασίες υψηλότερες των 50 °C για μεγάλα χρονικά διαστήματα.

Σημείωση για την προστασία του περιβάλλοντος

Αυτή η συσκευή περιέχει επαναφορτιζόμενες μπαταρίες. Για την προστασία του περιβάλλοντος μην πετάξετε τη συσκευή στα οικιακά απορρίμματα όταν φτάσει το τέλος της χρήσιμης ζωής της. Η διάθεσή της μπορεί να πραγματοποιηθεί σε ένα από τα



εξουσιοδοτημένα συνεργεία της Braun ή στα κατάλληλα σημεία συλλογής που παρέχονται στη χώρα σας.

B Clean&Charge

Η συσκευή Clean&Charge της BRAUN έχει κατασκευαστεί για τον καθαρισμό, τη φόρτιση και την αποθήκευση της ξυριστικής μηχανής. Καθαρίστε την μηχανή σας καθημερινά στη συσκευή Clean&Charge.

Κατά τη διάρκεια της αυτόματης διαδικασίας καθαρισμού, η μηχανή ανάβει και σβήνει κατά διαστήματα για να επιτευχθεί το καλύτερο δυνατό αποτέλεσμα καθαρισμού. Το ειδικό καθαριστικό υγρό περιλαμβάνει ένα μικρό ποσοστό λαδιού, και έτσι η διαδικασία καθαρισμού καλύπτει τις ανάγκες λίπανσης της ξυριστικής μηχανής.

Σημαντικό

- Χρησιμοποιείτε μόνο το ειδικό καλώδιο που παρέχεται με τη μηχανή.
- Για να αποφύγετε οποιαδήποτε διαρροή του υγρού καθαρισμού, τοποθετήστε τη συσκευή σε μία σταθερή και επίπεδη επιφάνεια. Μην γύρετε, μην μετακινήσετε απότομα ή μεταφέρετε με οποιοδήποτε τρόπο τη συσκευή όταν έχει τοποθετηθεί κασέτα καθαρισμού.
- Μην τοποθετείτε τη συσκευή μέσα σε ντουλάπι με καθρέπτη, ή πάνω από σώμα καλοριφέρ ούτε, πάνω σε γυαλιστερές ή λουστραρισμένες επιφάνειες. Μην εκθέτετε τη συσκευή απευθείας στον ήλιο.
- Η συσκευή περιλαμβάνει εξαιρετικά εύφλεκτο υγρό. Κρατήστε την μακριά από πηγές ανάφλεξης. Μην καπνίζετε κοντά στη συσκευή. Κρατήστε την μακριά από παιδιά. Μην ξαναγεμίζετε την ανταλλακτική κασέτα. Χρησιμοποιείτε μόνο γνήσιες κασέτες καθαρισμού της Braun.
- Όταν καθαρίζετε τη μηχανή, αφαιρέστε το προστατευτικό κάλυμμα.



Περιγραφή

- 1 Πλήκτρο τοποθέτησης κασέτας καθαρισμού
- 2 Τόξο επαφής
- 3 Πλήκτρο λειτουργίας / απελευθέρωσης
- 4 Δείκτης στάθμης (καθαριστικού υγρού)
- 5 Κασέτα καθαρισμού

Πριν χρησιμοποιήσετε τη συσκευή Clean&Charge

Τοποθέτηση της κασέτας καθαρισμού

- Πιέστε το πλήκτρο (1) για να ανοίξετε το κέλυφος.
- Κρατήστε το ανταλλακτικό πάνω σε μία σταθερή και επίπεδη επιφάνεια (π.χ. τραπέζι). Προσεκτικά αφαιρέστε το καπάκι από την κασέτα. Σπρώξτε την κασέτα στη βάση μέχρι να τερματίσει.
- Κλείστε αργά το κέλυφος πιέζοντας το κάτω μέχρι να κλειδώσει.

Αντικατάσταση της κασέτας καθαρισμού

Αφού πιέσετε το πλήκτρο (1) για να ανοίξετε το κέλυφος, περιμένετε μερικά δευτερόλεπτα πριν αφαιρέσετε την χρησιμοποιημένη κασέτα.

Πριν πετάξετε τη χρησιμοποιημένη κασέτα, βεβαιωθείτε ότι έχετε τοποθετήσει σωστά το καπάκι της καινούριας κασέτας στη χρησιμοποιημένη, η οποία περιέχει μολυσμένο διάλυμα καθαρισμού. Η χρησιμοποιημένη κασέτα μπορεί να πεταχτεί σε οικιακά απορρίμματα.

Λειτουργία του Clean&Charge

- Συνδέστε τη συσκευή Clean&Charge με το ειδικό καλώδιο στην παροχή ρεύματος. Η ειδική υποδοχή στο πίσω μέρος είναι προσαρμοζόμενη έτσι ώστε να μην καταλαμβάνει χώρο. Μετά από κάθε ξύρισμα,

απενεργοποιήστε τη μηχανή και τοποθετήστε την στη συσκευή Clean&Charge, ανάποδα με το μπροστινό μέρος να φαίνεται.

- Πιέστε το πλήκτρο λειτουργίας / απελευθέρωσης (3) για να κλειδώσει και συνδέστε την μηχανή. Η διαδικασία καθαρισμού θα ξεκινήσει. Η κίτρινη λυχνία στη μηχανή θα αναβοσβήνει μέχρι την ολοκλήρωση της διαδικασίας (περίπου 5 λεπτά καθαρισμός, 4 ώρες στέγνωμα).
- Μην διακόψετε τη διαδικασία καθαρισμού, γιατί θα μείνει η μηχανή υγρή και δεν θα είναι κατάλληλη για χρήση. Εάν η διακοπή είναι παρ'όλα αυτά απαραίτητη, πιέστε το πλήκτρο λειτουργίας/απελευθέρωσης (3).
- Όταν ο καθαρισμός τελειώσει, η κίτρινη λυχνία θα σβήσει και η μηχανή θα είναι έτοιμη για χρήση. Για να την απελευθερώσετε, πιέστε το πλήκτρο λειτουργίας / απελευθέρωσης.
- Η κασέτα καθαρισμού επαρκεί για περίπου 30 κύκλους καθαρισμού. Όταν ο δείκτης στάθμης (4) έχει φτάσει το σημείο «min», το υγρό που παραμένει μέσα στη κασέτα επαρκεί για 5 επιπλέον κύκλους καθαρισμού. Έπειτα η κασέτα θα πρέπει να αντικατασταθεί, όταν χρησιμοποιείται καθημερινά για 4 εβδομάδες περίπου.
- Το καθαριστικό διάλυμα περιέχει αλκοόλ το οποίο όταν ανοιχτεί η κασέτα θα εξατμιστεί αργά. Κάθε κασέτα, εάν δεν χρησιμοποιείται καθημερινά, θα πρέπει να αντικαθίσταται κάθε 8 εβδομάδες περίπου.
- Καθαρίστε το κέλυφος τακτικά με ένα νωπό πανί, ειδικά τη θέση που τοποθετείται η μηχανή.

Το προϊόν υπόκειται σε τροποποίηση χωρίς προειδοποίηση.

Το προϊόν αυτό έχει κατασκευαστεί σύμφωνα με τις Ευρωπαϊκές Οδηγίες EMC 89/336/ΕΟΚ και Χαμηλών Ηλεκτρικών Τάσεων 73/23/ΕΟΚ.



Ηλεκτρικές προδιαγραφές βρίσκονται στο ειδικό σετ καλωδίου.

Στο τέλος της λειτουργικής ζωής του προϊόντος, παρακαλώ πετάξτε το στα ειδικά σημεία που παρέχονται στη χώρα σας.



Deutsch

Garantie

Als Hersteller übernehmen wir für dieses Gerät – nach Wahl des Käufers zusätzlich zu den gesetzlichen Gewährleistungsansprüchen gegen den Verkäufer – eine Garantie von 2 Jahren ab Kaufdatum. Innerhalb dieser Garantiezeit beseitigen wir nach unserer Wahl durch Reparatur oder Austausch des Gerätes unentgeltlich alle Mängel, die auf Material- oder Herstellungsfehlern beruhen. Die Garantie kann in allen Ländern in Anspruch genommen werden, in denen dieses Braun Gerät von uns autorisiert verkauft wird.

Von der Garantie sind ausgenommen: Schäden durch unsachgemäßen Gebrauch (Knickstellen an der Scherfolie, Bruch), normaler Verschleiß (z.B. Scherfolie oder Klingenblock) sowie Mängel, die den Wert oder die Gebrauchstauglichkeit des Gerätes nur unerheblich beeinflussen. Bei Eingriffen durch nicht von uns autorisierte Braun Kundendienstpartner sowie bei Verwendung anderer als Original Braun Ersatzteile erlischt die Garantie.

Im Garantiefall senden Sie das Gerät mit Kaufbeleg bitte an einen autorisierten Braun Kundendienstpartner. Die Anschrift für Deutschland können Sie kostenlos unter 00800/27 28 64 63 erfragen.

English

Guarantee

We grant 2 years guarantee on the product commencing on the date of purchase. Within the guarantee period we will eliminate, free of charge, any defects in the appliance resulting from faults in materials or workmanship, either by repairing or replacing the complete appliance as we may choose.

This guarantee extends to every country where this appliance is supplied by Braun or its appointed distributor.

This guarantee does not cover: damage due to improper use, normal wear and tear (e.g. shaver foil or cutter block) as well as defects that have a negligible effect on the value or operation of the

appliance. The guarantee becomes void if repairs are undertaken by unauthorised persons and if original Braun parts are not used.

To obtain service within the guarantee period, hand in or send the complete appliance with your sales receipt to an authorised Braun Customer Service Centre.

For UK only:

This guarantee in no way affects your rights under statutory law.

Français

Garantie

Nous accordons une garantie de 2 ans sur ce produit, à partir de la date d'achat. Pendant la durée de la garantie, Braun prendra gratuitement à sa charge la réparation des vices de fabrication ou de matière en se réservant le droit de décider si certaines pièces doivent être réparées ou si l'appareil lui-même doit être échangé.

Cette garantie s'étend à tous les pays où cet appareil est commercialisé par Braun ou son distributeur exclusif.

Cette garantie ne couvre pas : les dommages occasionnés par une utilisation inadéquate, l'usure normale (par exemple, grille et bloc-couteaux) ainsi que les défauts d'usures qui ont un effet négligeable sur la valeur ou l'utilisation de l'appareil. Cette garantie devient caduque si des réparations ont été effectuées par des personnes non agréées par Braun et si des pièces de rechange ne provenant pas de Braun ont été utilisées.

Pour toute réclamation intervenant pendant la période de garantie, retournez ou rapportez l'appareil ainsi que l'attestation de garantie à votre revendeur ou à un Centre Service Agréé Braun.

Appelez au 08.10.30.97.80 (ou se référez à <http://www.braun.com/global/contact/servicepartners/europe.country.html>) pour connaître le Centre Service Agréé Braun le plus proche de chez vous.

Clause spéciale pour la France

Outre la garantie contractuelle exposée ci-dessus, nos clients bénéficient de la garantie légale des vices cachés prévue aux articles 1641 et suivants du Code civil.

Español

Garantía

Braun concede a este producto 2 años de garantía a partir de la fecha de compra. Dentro del periodo de garantía, subsanaremos, sin cargo alguno, cualquier defecto del aparato imputable tanto a los materiales como a la fabricación, ya sea reparando, sustituyendo piezas, o facilitando un aparato nuevo según nuestro criterio.

La garantía no ampara averías por uso indebido, funcionamiento a distinto voltaje del indicado, conexión a un enchufe inadecuado, rotura, desgaste normal (p.ej. la lámina o bloque de cuchillas) por el uso que causen defectos o una disminución en el valor o funcionamiento del producto.

La garantía perderá su efecto en caso de ser efectuadas reparaciones por personas no autorizadas, o si no son utilizados recambios originales de Braun.

La garantía solamente tendrá validez si la fecha de compra es confirmada mediante la factura o el albarán de compra correspondiente.

Esta garantía tiene validez en todos los países donde este producto sea distribuido por Braun o por un distribuidor asignado por Braun.

En caso de reclamación bajo esta garantía, diríjase al Servicio de Asistencia Técnica de Braun más cercano.

Sólo para España

Servicio al consumidor: Para localizar a su Servicio Braun más cercano o en el caso de que tenga Vd. alguna duda referente al funcionamiento de este producto, le rogamos contacte con el teléfono de este servicio 901 11 61 84.

Português

Garantia

Braun concede a este produto 2 anos de garantia a partir da data de compra.

Dentro do período de garantia qualquer defeito do aparelho, devido aos materiais ou ao seu fabrico, será reparado, substituindo peças ou trocando por um aparelho novo segundo o nosso critério, sem qualquer custo.

A garantia não cobre avarias por utilização indevida, funcionamento a voltagem diferente da indicada, ligação a uma tomada de corrente eléctrica incorrecta, ruptura, normal utilização e desgaste (ex: rede e bloco de lâminas) por utilização que causem defeitos ou diminuição da qualidade de funcionamento do produto. A garantia perderá o seu efeito no caso de serem efectuadas reparações por pessoas não autorizadas ou se não forem utilizados acessórios originais Braun.

A garantia só é válida se a data de compra fôr confirmada pela apresentação da factura ou documento de compra correspondente.

Esta garantia é válida para todos os países onde este produto seja distribuído por Braun ou por um distribuidor Braun autorizado.

No caso de reclamação ao abrigo de garantia, dirija-se ao Serviço de Assistência Técnica Oficial Braun mais próximo.

Só para Portugal

Apoio ao consumidor: Para localizar o seu Serviço Braun mais próximo o no caso de surgir alguma dúvida relativamente ao funcionamento deste produto, contacte por favor este serviço pelo telefone 808 20 00 33.

Italiano

Garanzia

Braun fornisce una garanzia valevole per la durata di 2 anni dalla data di acquisto. Nel periodo di garanzia verranno eliminati, gratuitamente, i guasti dell'apparecchio conseguenti a difetti di fabbrica o di materiali, sia riparando il prodotto sia sostituendo, se necessario, l'intero apparecchio.

Tale garanzia non copre: i danni derivanti dall'uso improprio del prodotto, la normale usura (ad esempio di lamina o blocco coltelli) conseguente al funzionamento dello stesso, i difetti che hanno un effetto trascurabile sul valore o sul funzionamento dell'apparecchio.

La garanzia decade se vengono effettuate riparazioni da soggetti non autorizzati o con parti non originali Braun.

Per accedere al servizio durante il periodo di garanzia, è necessario consegnare o far pervenire il prodotto integro, insieme allo scontrino di acquisto, ad un centro di assistenza autorizzato Braun.

Contattare il numero 02/6678623 per avere informazioni sul Centro di assistenza autorizzato Braun più vicino.

Nederlands

Garantie

Op dit product verlenen wij een garantie van 2 jaar geldend vanaf datum van aankoop.

Binnen de garantieperiode zullen eventuele fabricagefouten en/of materiaalfouten gratis door ons worden verholpen, hetzij door reparatie, vervanging van onderdelen of omruilen van het apparaat.

Deze garantie is van toepassing in elk land waar dit apparaat wordt geleverd door Braun of een officieel aangestelde vertegenwoordiger van Braun.

Beschadiging ten gevolge van onoordeelkundig gebruik, normale slijtage (bijv. aan scheerblad of messenblok) en gebreken die de werking of waarde van het apparaat niet noemenswaardig beïnvloeden vallen niet onder de garantie. De garantie vervalt bij reparatie door niet door ons erkende serviceafdelingen en/of gebruik van niet originele Braun onderdelen.

Om gebruik te maken van onze service binnen de garantieperiode, dient u het complete apparaat met uw aankoopbewijs af te geven of op te sturen naar een geautoriseerd Braun Customer Service Centre.

Bel 0 800 44 55 388 voor een Braun Customer Service Centre bij u in de buurt.

Dansk

Garanti

Braun yder 2 års garanti på dette produkt gældende fra købsdatoen. Inden for garantiperioden vil Braun for egen regning afhjælpe fabriktions- og materialefejl efter vort skøn gennem reparation eller ombygning af apparatet. Denne garanti gælder i alle lande, hvor Braun er repræsenteret.

Denne garanti dækker ikke skader opstået ved fejlbetjening, normalt slid (f.eks. skærebled og lamelkniv) samt fejl, som har ringe effekt på apparatets værdi eller funktionsdygtighed. Garantien bortfalder ved reparationer udført af andre end de af Braun anviste reparatører og hvor originale Braun reservedele ikke er anvendt.

Ved service inden for garantiperioden afleveres eller indsendes hele apparatet sammen med købsbevis til et autoriseret Braun Service Center.

Ring 7015 0013 for oplysning om nærmeste Braun Service Center.

Norsk

Garanti

Vi gir 2 års garanti på produktet gjeldende fra kjøpsdato.

I garantitiden vil vi gratis rette eventuelle fabrikkasjons- eller materialfeil, enten ved reparasjon eller om vi finner det hensiktsmessig å bytte hele produktet.

Denne garanti er gyldig i alle land der Braun eller Brauns distributør selger produktet.

Denne garantien dekker ikke: skader på grunn av feil bruk, normal slitasje (f.eks. på skjærebled eller lamelkniven) eller skader som har ubetydelig effekt på produktets verdi og virkemåte sitat slutt. Garantien bortfaller dersom reparasjoner utføres av ikke autorisert person eller hvis andre enn originale Braun reservedeler benyttes.

For service i garantitiden skal hele produktet leveres eller sendes sammen med kopi av kjøpskvittering til nærmeste autoriserte Braun Serviceverksted.

Ring 88 02 55 03 for å bli henvist til nærmeste autoriserede Braun Serviceverksted.

NB

For varer kjøpt i Norge har kunden garanti i henhold til NEL's Leveringsbetingelser.

Svenska

Garanti

Vi garanterar denna produkt för två år från och med inköpsdatum. Under garantitiden kommer vi utan kostnad, att avhjälpa alla brister i apparaten som är hänförliga till fel i material eller utförande, genom att antingen reparera eller byta ut hela apparaten efter eget gottfinnande.

Denna garanti gäller i alla länder där denna apparat levereras av Braun eller deras auktoriserade återförsäljare.

Denna garanti gäller inte: skada på grund av felaktig användning, normalt slitage (t.ex. skärblad och saxhuvud) eller skador som har en försumbar effekt på värdet eller apparatens funktion. Garantin upphör att gälla om reparationer utförs av icke behörig person eller om Brauns originaldelar inte används.

För att erhålla service under garantitiden skall den kompletta apparaten lämnas in tillsammans med inköpskvittot, till ett auktoriserat Braun verkstad.

Ring 020-21 33 21 för information om närmaste Braun verkstad.

Suomi

Takuu

Tälle tuotteelle myönämme 2 vuoden takuun ostopäivästä lukien Suomessa voimassa olevien alan takuehtojen TE90 mukaan. Takuuaikana korvataan veloituksetta kaikki viat, jotka aiheutuvat materiaali- tai valmistusvirheestä. Korvaus tapahtuu harkintamme mukaan korjaamalla, vaihtamalla viallinen osa tai vaihtamalla koko laite uuteen. Takuu on voimassa kaikkialla maailmassa sillä edellytyksellä, että laitetta myydään ko. maassa Braunin tai virallisen maahantuojan toimesta.

Takuun piiriin eivät kuulu viat, jotka johtuvat virheellisestä käytöstä tai normaalista kulumisesta (esim. teräverko tai leikkuterä). Takuu ei myöskään kata sellaisia vikoja, jotka eivät merkittävästi vaikuta laitteen arvoon tai toimintaan. Takuun voimassaolo lakkaa, jos laitetta korjataan muualla kuin valtuutetussa Braun-huoltoliikkeessä tai jos laitteessa käytetään muita kuin alkuperäisiä varaosia.

Yksilöity ostokuitti riittää takuun voimassaolon osoittamiseksi.

Lisätietoa takuuseen liittyvistä asioista saa asiakaspalvelukeskuksestamme numerosta 020-377 877.

Ελληνικά

Εγγύηση

Παραχωρούμε δύο χρόνια εγγύηση, στο προϊόν, ξεκινώντας από την ημερομηνία αγοράς.

Μέσα στην περίοδο εγγύησης καλύπτουμε, χωρίς χρέωση, οποιαδήποτε ελάττωμα προερχόμενο από κακή κατασκευή ή κακής ποιότητας υλικό, είτε επισκευάζοντας είτε αντικαθιστώντας ολόκληρη τη συσκευή σύμφωνα με την κρίση μας.

Αυτή η εγγύηση ισχύει σε όλες τις χώρες που πωλούνται τα προϊόντα Braun.

Αυτή η εγγύηση δεν καλύπτει: ζημιά που να οφείλεται σε λανθασμένη χρήση, σε φθορά από φυσιολογική χρήση (π.χ. πλέγμα ή μαχαίρι) όπως και ζημιές που έχουν αμελητέα επίδραση στην αξία ή στη χρήση της συσκευής. Η εγγύηση ακυρώνεται αν έχουν γίνει επισκευές από μη εξουσιοδοτημένα άτομα ή δεν έχουν χρησιμοποιηθεί γνήσια ανταλλακτικά Braun.

Για να επιτύχετε σέρβις μέσα στην περίοδο της εγγύησης, παραδώστε ή στείλτε την συσκευή με την απόδειξη αγοράς σε ένα Εξουσιοδοτημένο Κατάστημα Σέρβις της Braun.

Καλέστε στο 01-9478700 για να πληροφορηθείτε για το πλησιέστερο Εξουσιοδοτημένο Κατάστημα Σέρβις της Braun.