

BRAUN

5410

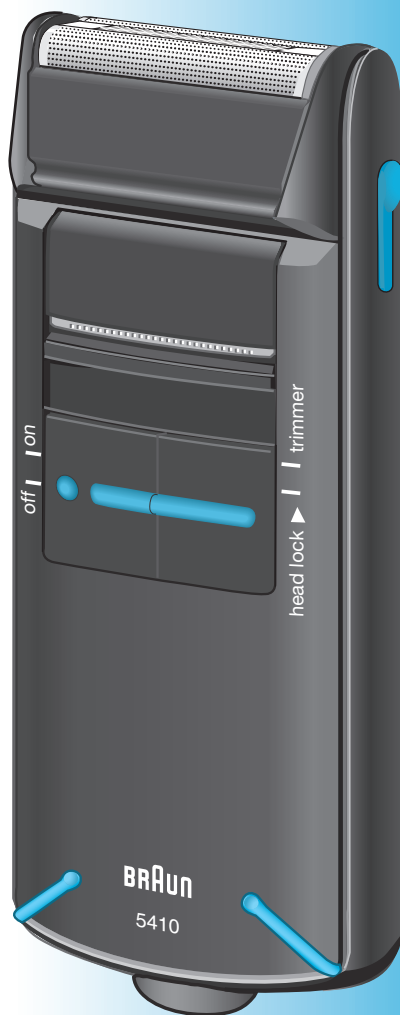

Flex Integral +

www.braun.com/register

Type 5474



Braun Infolines

English 4, 31



0800 783 70 10

Français 6, 31



1 800 509 448

Polski 8, 31



0810 309 780

Český 10, 32



0 800 14 952

Magyar 12, 32



0212 - 473 75 85

Hrvatski 14, 33



8 800 200 11 11

Slovenský 16, 33

Slovenski 18, 33

Türkçe 20

Русский 22, 34

Українська 24, 35

عربي 30, 27

Braun GmbH
Frankfurter Straße 145
61476 Kronberg / Germany

Flex Integral+ 5410

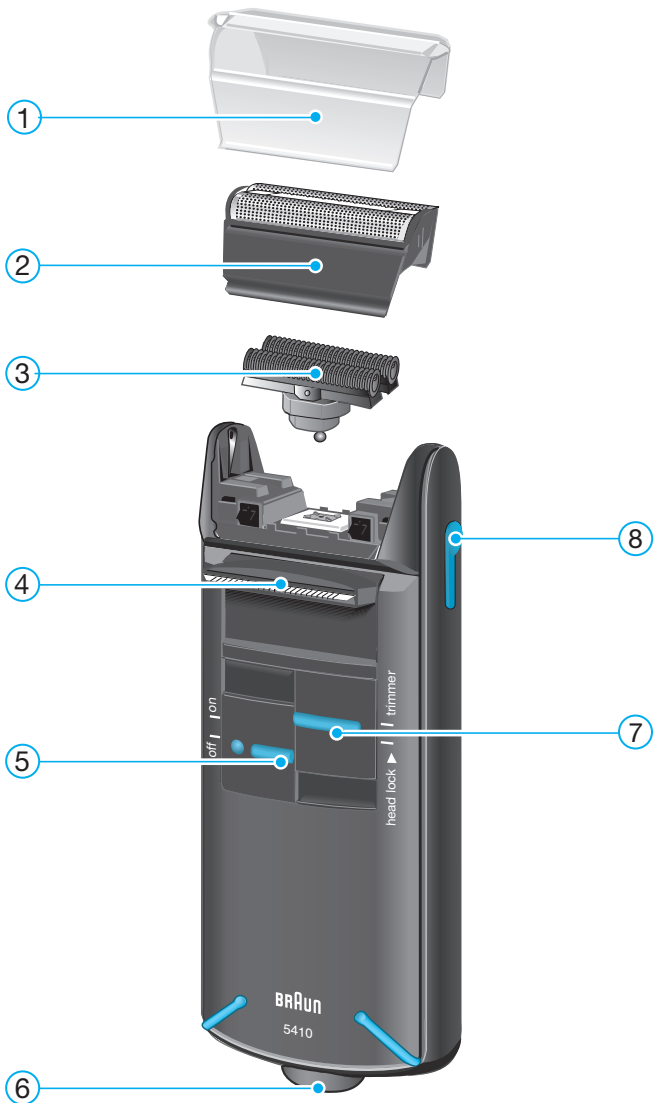

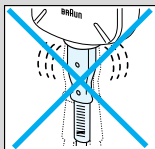

Our products are designed to meet the highest standards of quality, functionality and design. We hope you entirely enjoy your new Braun shaver.

Warning

- Keep the appliance dry.
- For safety reasons, periodically check the cord for damage and replace it, if it is loose in the shaver socket.

1 Description

- ① Foil protection cap
- ② Shaver foil
- ③ Cutter block
- ④ Pop-out long hair trimmer
- ⑤ «on/off» switch
- ⑥ Shaver socket
- ⑦ Switch for locking the swivel head («head lock») and for activating the pop-out long hair trimmer («trimmer»)
- ⑧ Release button

2 Shaving

Switch positions

off

on

Shaving with the pivoting head. The pivoting cutting system automatically adjusts to every contour of your face.

head lock

Shaving with the pivoting head locked (to permit shaving in difficult areas, e.g. under the nose)

trimmer

The long hair trimmer is activated (for trimming sideburns, moustache and beard).

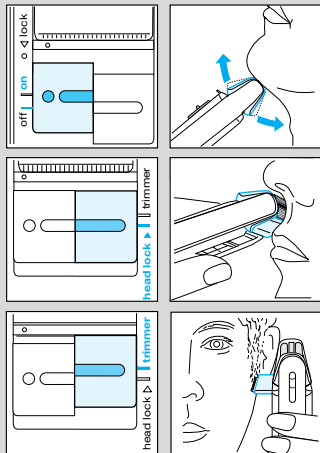

Tips for the perfect shave

- We recommend that you shave before washing, as the skin tends to be slightly swollen after washing.
- Hold the shaver at right angles (90°) to the skin. Stretch the skin and shave against the direction of beard growth.
- To maintain 100% shaving performance, replace your foil and cutter block at least every 18 months or when worn.

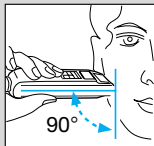

3 Keeping your shaver in top shape

3.1 Cleaning

- After shaving, switch the shaver off. Press the release button, take off the shaver foil and gently tap it out on a flat surface.
- Then thoroughly clean the cutter block with the brush as well as the inner area of the pivoting head. About every four weeks, clean the cutter block with Braun cleaning agents.
- If you have a very dry skin and you notice a reduced operation time of the shaver, you should put a drop of sewing machine oil onto the shaver foil.

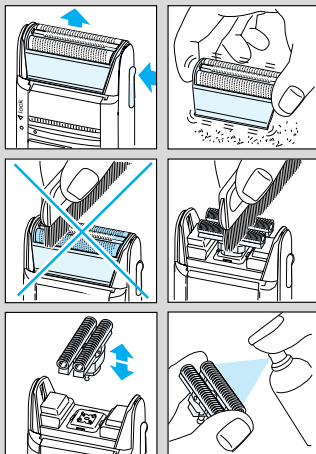

3.2 Replacing the shaving parts

To maintain 100% shaving performance, replace your foil and cutter block at least every 18 months or when worn. Change both parts at the same time for a closer shave with less skin irritation. (Shaver foil and cutter block: part no. 505)

Subject to change without notice.

This product conforms to the European Directives EMC 89/336/EEC and Low Voltage 73/23/EEC.



Please do not dispose of the product in the household waste at the end of its useful life. Disposal can take place at Braun Service Centre or at appropriate collection points provided in your country.



For electric specifications, see printing on the housing.

Nos produits sont conçus pour satisfaire aux plus hautes exigences en matière de qualité, fonctionnalité et design. Nous espérons que vous serez pleinement satisfait de votre nouveau rasoir Braun.

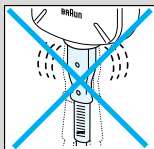

Précautions

- Ne jamais laisser l'appareil se mouiller.
- Vérifiez périodiquement les deux extrémités du cordon d'alimentation, le remplacer s'il tient mal dans la prise du rasoir ou est endommagé.

1 Description

- ① Capot de protection de la grille
- ② Grille de rasage
- ③ Bloc-couteaux
- ④ Tondeuse escamotable (« trimmer »)
- ⑤ Interrupteur marche/arrêt (« on/off »)
- ⑥ Prise d'alimentation du rasoir
- ⑦ Interrupteur pour bloquer la tête pivotante (« head lock ») et pour activer la tondeuse escamotable (« trimmer »)
- ⑧ Bouton d'ouverture de la tête de rasage

2 Rasage

Positions de l'interrupteur

off = arrêt

on = marche Rasage avec la tête pivotante
Le système de coupe pivotant s'adapte automatiquement aux contours du visage.

head lock Rasage avec la tête pivotante bloquée (pour faciliter le rasage sur les zones difficiles, telles que sous le nez).

trimmer Tondeuse en fonctionnement pour tailler les pattes, la moustache et la barbe).

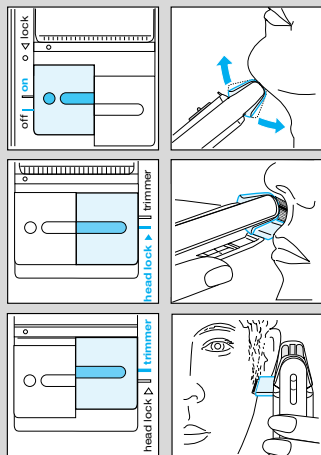

Conseils d'utilisation pour un rasage parfait

- Toujours se raser avant de se nettoyer le visage car la peau a tendance à gonfler légèrement lorsqu'elle est humide.
- Tenir le rasoir perpendiculairement (90°) au visage. Tendre la peau et se raser dans le sens contraire de la pousse du poil.
- Pour une performance de rasage optimale, changez la grille et le bloc-couteaux tous les 18 mois ou lorsqu'ils sont usés.

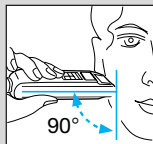

3 Maintenir le rasoir au meilleur de sa forme

3.1 Nettoyage

- Après le rasage, arrêtez l'appareil. Appuyez sur le bouton d'ouverture de la tête de coupe, retirez la grille de rasage et tapotez-la doucement sur une surface plane.
- Puis nettoyez soigneusement le bloc-couteaux ainsi que la face interne de la tête pivotante avec la brosse. Environ toutes les 4 semaines, nettoyez le bloc-couteaux avec la lotion de nettoyage Braun.
- Si vous avez une peau très sèche et constatez en même temps une diminution du temps de rasage, versez une goutte d'huile pour machine à coudre sur la grille de rasage.

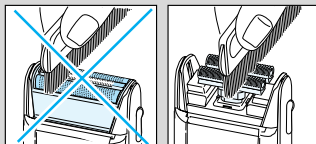
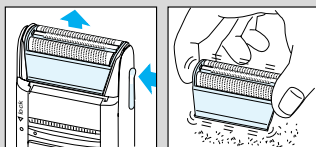

3.2 Remplacement des pièces de rasage

Pour une performance de rasage optimale, changez vos grilles et bloc-couteaux tous les 18 mois ou lorsqu'ils sont usés. Pour un rasage précis sans irritations de la peau, changez les deux éléments simultanément.

(Grille et bloc-couteaux : référence n° 505)

Sujet à modifications sans préavis.

Cet appareil est conforme aux normes Européennes fixées par les Directives 89/336/EEC et la directive Basse Tension 73/23/EEC.



À la fin de vie de votre appareil, veuillez ne pas le jeter avec vos déchets ménagers. Remettez-le à votre Centre Service agréé Braun ou déposez-le dans des sites de récupération appropriés conformément aux réglementations locales ou nationales en vigueur.



Caractéristiques électriques : voir inscriptions sur le boîtier.

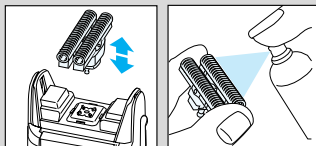

Wyroby firmy Braun spełniają najwyższe wymagania dotyczące jakości, wzornictwa oraz funkcjonalności. Gratulujemy zakupu i życzymy zadowolenia z użytkowania naszego wyrobu.

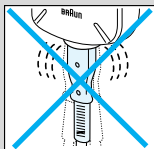

Ostrzeżenie

- Po użyciu należy wysuszyć golarzkę.
- Okresowo sprawdzać stan przewodu zasilającego, a zwłaszcza jego izolacji oraz wtyczki. Uszkodzony przewód zasilający nie nadaje się do użytku i należy go wymienić.

1 Opis urządzenia

- ① Osłona głowicy
- ② Folia goląca
- ③ Blok ostrzy
- ④ Odchylany przystrzygacz długich włosów
- ⑤ Włącznik («on/off»)
- ⑥ Gniazdo zasilania
- ⑦ Przełącznik blokady ruchomej głowicy («head lock») i aktywacji trymera długich włosów («trimmer»)
- ⑧ Przycisk zwalnający folię golącą

2 Golenie

Pozycje włącznika

off = wyłączony

on = włączony Golenie z wykorzystaniem ruchomej głowicy. Ruchomy system tnący dostosowuje się automatycznie do kształtu twarzy.

head lock Golenie z głowicą zablokowaną w pozycji wychylonej (np. pod nosem, by umożliwić golenie w trudno dostępnych miejscach).

trimmer Trymer długich włosów jest włączony (do przystrzygania bokobrodów, wąsów i brody).

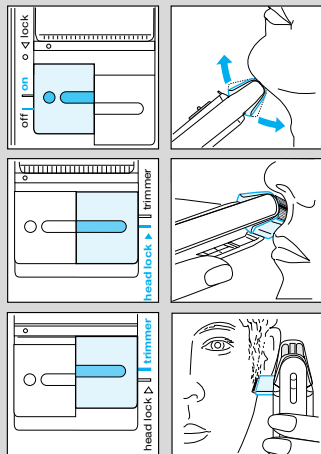

Wskazówki ułatwiające golenie

- Zalecamy golenie przed myciem twarzy, ponieważ po umyciu skóra staje się miękka i lekko nabrzmiała.
- Golarkę przykładać do skóry pod kątem prostym (90°). Skórę należy napinać, a golarkę prowadzić pod włos.
- W celu zapewnienia optymalnego efektu golenia, folię golącą oraz zespół ostrzy należy wymieniać co 18 miesięcy lub wtedy, gdy się zużyją.

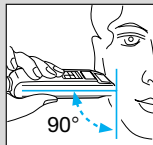

3 Konserwacja

3.1 Czyszczenie

- Po goleniu wyłącz golarkę. Naciśnij przycisk zwalnający folię, wyjmij ją i delikatnie usuń resztki włosów postukując o gładką powierzchnię.
- Następnie, szczoteczką wyczyść zespół noży tnących oraz części wewnętrzne głowicy. Raz na 4 tygodnie wyczyść zespół noży tnących środkami do czyszczenia golarok elektrycznych Braun.
- Jeśli posiadasz bardzo suchą skórę i zauważyłeś, że czas pracy golaraki zmniejszył się, należy wpuścić kroplę oliwki do maszyn do szycia pod folię.

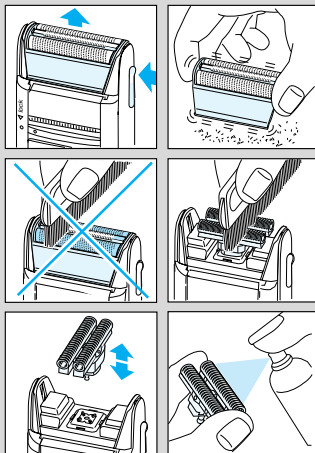

3.2 Wymiana ostrzy i folii golących

Aby utrzymać 100% jakość golenia, należy wymieniać folię i blok ostrzy co 18 miesięcy lub gdy ulegną zużyciu. Należy wymieniać obie te części razem aby zapewnić dokładne golenie. (Folia goląca oraz blok ostrzy: numer części 505)

Zastrzega się możliwość wprowadzania zmian.

Produkt ten spełnia wymogi dyrektywy EMC 89/336/EEC oraz dyrektywy 73/23 EEC dotyczącej elektrycznych urządzeń niskonapięciowych.



Prosimy nie wyrzucać urządzenia do śmieci po zakończeniu jego użytkowania. W tym przypadku urządzenie powinno zostać dostarczone do najbliższego serwisu Braun lub do adekwatnego punktu na terenie Państwa kraju, zajmującego się zbieraniem z rynku tego typu urządzeń.



Dane elektryczne podane na obudowie urządzenia.

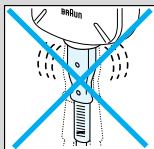

Naše výrobky jsou vyrobeny tak, aby splňovaly nejvyšší nároky na kvalitu, funkčnost a design. Přejeme Vám s Vaším novým holicím strojkem Braun mnoho potěšení.

Upozornění

- Uchovávejte přístroj v suchu.
- Z bezpečnostních důvodů pravidelně kontrolujte, zda není poškozen síťový přívod, a vyměňte jej, pokud je v oblasti síťové vidlice uvolněný.

1 Popis

- ① Ochranný kryt planžety
- ② Holicí planžeta
- ③ Břitový blok
- ④ Vyskakovací zastříhovač dlouhých vousů («trimmer»)
- ⑤ Spínač zapnutí/vypnutí («on/off»)
- ⑥ Síťová přívodka
- ⑦ Přepínač aretace výkyvné holicí hlavy («head lock») a pro zapnutí stříhací lišty dlouhých vlasů («trimmer»)
- ⑧ Uvolňovací tlačítko

2 Holení

Polohy přepínače

off = vypnuto

on = zapnuto Holení s výkyvnou hlavou. Systém výkyvné hlavy automaticky sleduje povrch a kontury Vaší tváře.

head lock Holení s výkyvnou hlavou zajištěnou v úhlu (umožňuje holení v obtížných partiích, např. pod nosem).

trimmer Je aktivována stříhací lišta dlouhých vlasů (pro zastříhávání kotlet, kníru a bradky).

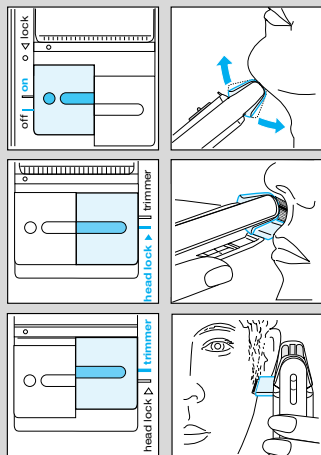

Tipy pro perfektní oholení

- Doporučujeme Vám holiť se před mytím, protože pokožka po umytí není tak pevná a hladká.
- Držte holicí strojek v pravém úhlu (90°) k pokožce. Napněte pokožku a holte se proti směru růstu vousů.
- Aby byl udržen 100% holicí výkon, vyměňte holicí planžetu a břitový blok každých 18 měsíců, nebo v případě, že jsou tyto díly opotřebené.

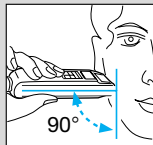

3 Udržování holicího strojeku ve špičkové formě

3.1 Čistění

- Po holení vypněte holicí strojek. Stiskněte uvolňovací tlačítko, sejměte holicí planžetu a jemně ji vyklepejte na ploché podložce.
- Pak důkladně vyčistěte kartáčkem břitový blok a vnitřní část výkyvné hlavy. Přibližně každé čtyři týdny vyčistěte břitový blok pomocí speciálního čistícího prostředku Braun.
- Pokud máte velmi suchou pokožku a zaznamenáte zkrácení provozní doby holicího strojeku, zakápněte holicí planžetu kapkou oleje pro šicí stroje.

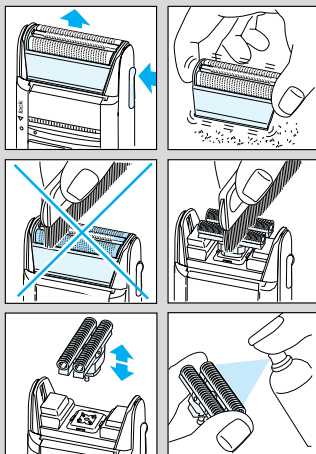

3.2 Výměna holicích dílů

Aby se udržel 100% holicí výkon, vyměňte holicí planžetu a břitový blok každých 18 měsíců, nebo jakmile se opotřebují. Oba tyto díly vyměňujte současně, abyste dosáhli hladšího oholení a menšího podráždění pokožky.

(Holicí planžeta a břitový blok: díl č. 505)

Deklarovaná hodnota emise hluku tohoto spotřebiče je 63 dB(A), což představuje hladinu A akustického výkonu vzhledem na referenční akustický výkon 1 pW.

Změny jsou vyhrazeny.

Tento přístroj odpovídá předpisům o odrušení (směrnice ES 89/336/EEC) a směrnici o nízkém napětí (73/23 EEC).



Po skončení životnosti neodhazujte prosím tento výrobek do běžného domovního odpadu. Můžete jej odevzdat do servisního střediska Braun nebo na příslušném sběrném místě zřízeném dle místních předpisů.



Elektrické údaje viz typový štítek na přístroji.

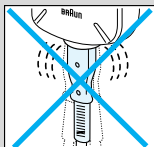

Termékeinket a legmagasabb minőségi, használhatósági és formái igények figyelembevételével terveztük. Az új borotva használatához sok örömet kívánunk Önnek!

Figyelem

- Tartsa készülékét szárazon.
- Biztonsági okokból időről-időre ellenőrizze készüléke csatlakozókábelét, és azonnal cserélje ki, ha az nem feszesen csatlakozik készülékéhez

1 A készülék részei

- ① Vedősapka
- ② Szita
- ③ Kés
- ④ Hosszúszőr-vágó («trimmer»)
- ⑤ Be/ki kapcsoló («on/off»)
- ⑥ Csatlakozóaljzat
- ⑦ Kapcsoló a vágófej szöghelyzetben való rögzítésére («head lock») és a hosszúhajavágó működtetéséhez («trimmer»)
- ⑧ A háromszítás tartókeret reteszelő gombja

2 Borotválkozás

Kapcsolóállások

off = kikapcsolt

on = bekapcsolt Borotválkozás a flexibilis borotvafejvel.
A flexibilis nyírórendszer automatikusan követi az arc minden görbületét.

head lock Borotválkozás bizonyos szögben rögzített borotvafejvel (pl. az orr alatti terület borotválásánál).

trimmer Az oldalszakállvágó működésben (bajusz, oldalszakáll, szakáll nyírásához).

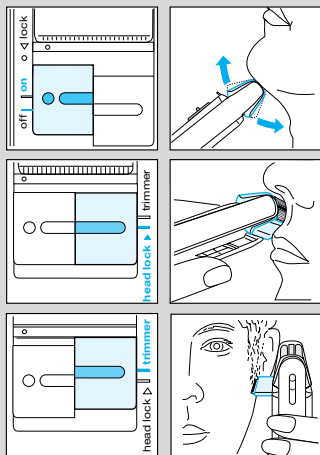

Tippek a tökéletes borotváltsághoz

- Mosakodás előtt borotválkozzon, mivel a bőr, mosdás közben kissé kiázik.
- Tartsa a készüléket megfelelő szögben (90°) az arcfelülethez képest. Feszítse meg a bőrt, és a szakáll növeési irányával ellentétes irányban borotválkozzon.
- A tökéletes eredmény érdekében azt javasoljuk, hogy készüléke nyíróalkatrészeit (szita és kés) 18 havonta cserélje, vagy ha azok elkoptak.

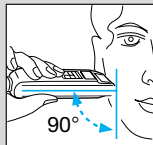

3 Karbantartás, tisztítás

3.1 Tisztítás

- Borotválkozás után kapcsolja ki a készüléket. Nyomja meg a kiengedő gombot, pattintsa ki a szítakeretet, emelje le a készülékről és sima felületen kopogtassa ki.
- Ezután a tisztítókefe segítségével alaposan tisztítsa meg a kést és a borotvafej belső részét. Kb. négyhetente használjon Braun tisztítófolyadékot.
- Ha az Ön bőre nagyon száraz, és azt veszi észre, hogy készüléke rövidebb ideig üzemel zsinór nélkül, használjon egy kevés műszerolajat a szítára.

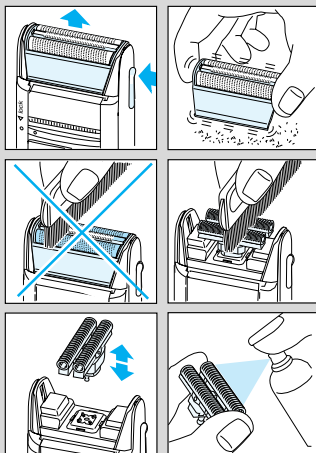

3.2 Nyíróalkatrészek cseréje

A szita és a kés olyan precíziós alkatrészek, melyek idővel elhasználódnak. Cserélje le a szitát és a kést 18 havonként, vagy ezen alkatrészek elhasználódásakor, hogy Ön azt kapja, amit elvár egy Braun borotvától: kényelmes, tökéletes simaságot biztosító borotválkozást. Szita-kés kombicsomag (típuszám: 505).

A változtatás jogát fenntartjuk.

A termék megfelel mind az EMC követelményrendszerének, amint az az Európa Tanács 89/336/EEC direktívájában szerepel, mind pedig az alacsonyfeszültségről szóló előírásoknak (73/23/EEC).



A környezetszennyezés elkerülése érdekében arra kérjük, hogy a készülék hasznos élettartalma végén ne dobja azt a háztartási szemétkosárba.



A működésképtelen készüléket leadhatja a Braun szervizközpontban, vagy az országa szabályainak megfelelő módon dobja a hulladékgyűjtőbe.

Elektromos feszültségi adatok a készülékházon találhatóak.

Naši proizvodi objedinjuju najviše standarde kvalitete, funkcionalnosti i dizajna. Nadamo se da uživate u Vašem novom Braun brijačem aparatu.

Upozorenje

- Nemojte izlagati uređaj vodi i držite ga na suhom mjestu.
- Iz sigurnosnih razloga, redovito provjeravajte stanje priključnog kabela. Ako je oštećen ili labavo pričvršćen za aparat, zamijenite ga novim.

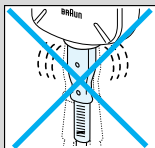

1 Opis

- ① Zaštitna kapica mrežice
- ② Mrežica
- ③ Blok noževa
- ④ Rasklopivi trimer za duge dlačice («trimmer»)
- ⑤ Prekidač uključeno/isključeno («on/off»)
- ⑥ Utičnica brijača
- ⑦ Prekidač za zaključavanje pomične glave («head lock») i aktiviranje rezača dužih dlačica («trimmer»)
- ⑧ Tipka za otpuštanje mrežice

2 Brijanje

pozicije prekidača

off = isključeno

on = uključeno

Brijanje pomičnom glavom. Sistem brijanja pomičnom glavom automatski se prilagođava konturama Vašeg lica.

head lock

Brijanje zaključanom pomičnom glavom (kako bi omogućili brijanje težih dijelova, kao na primjer ispod nosa).

trimmer

Rezač dužih dlačica je aktiviran (za rezanje zalizaka, brkova i brade).

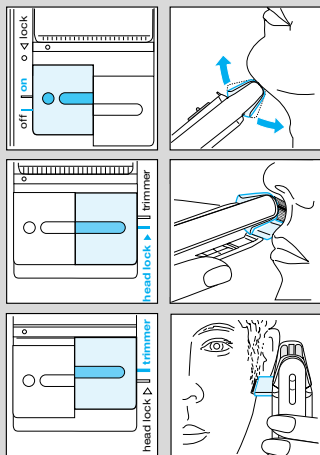

Savjeti za savršeno brijanje

- Preporučujemo da se brijete prije umivanja, jer je nakon dodira s vodom koža pomalo natečena.
- Aparat držite pod pravim kutem (90°) u odnosu na kožu. Zategnite kožu i pomičite aparat u pravcu suprotnom od smjera rasta brade.
- Za što kvalitetnije brijanje, zamijenite mrežicu i blok noža svakih 18 mjeseci ili kada se istroše.

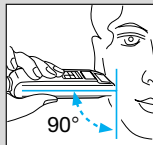

3 Uvijek držite svoj briaći aparat u najboljem stanju

3.1 Čišćenje

- Nakon brijanja isključite aparat. Pritisnite mehanizam za otpuštanje, skinite mrežicu i laganim tapkanjem po ravnoj površini istresite zaostale dlakice.
- Uz pomoć četkice očistite blok noža i unutrašnjost glave aparata. Otprilike svaka 4 tjedna očistite blok noža i Braunovim sredstvima za čišćenje.
- Ako imate jako suhu kožu i primijetili ste da baterije traju kraće, premažite mrežicu s kap-dvije mašinskog ulja.

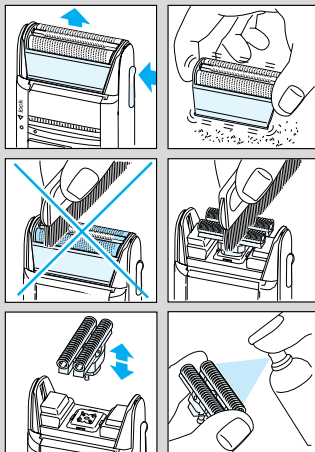

3.2 Zamjenjivanje dijelova aparata

Kako biste zadržali 100-postotnu učinkovost aparata, zamijenite mrežicu i blok noža svakih 18 mjeseci ili kada se istroše. Uvijek ih mijenjajte zajedno jer tako osiguravate temeljitije brijanje i manju iritaciju kože.

Mrežica i blok noževa (dio br. 505)

Zadržano pravo na izmjene.

Detalji o električnom napajanju otisnuti su na kućištu.

Naše výrobky sú vyrobené tak, aby spĺňali najvyššie požiadavky na kvalitu, funkčnosť a design. Dúfame, že budete s vašim novým holiacim strojčekom Braun úplne spokojní.

Upozornenie

- Uchovávať prístroj v suchu.
- Z bezpečnostných dôvodov pravidelne kontrolujte či nie je poškodený sieťový prívod a vymeňte ho ak je v oblasti sieťovej vidlice uvoľnený.

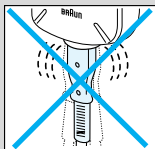

1 Opis

- ① Ochranný kryt planžety
- ② Holiaca planžeta
- ③ Blok britiev
- ④ Vysúvací strihač dlhých fúzov («trimmer»)
- ⑤ Spínač zapnutia/vypnutia («on/off»)
- ⑥ Sieťová zásuvka na strojčeku
- ⑦ Spínač na blokovanie výkyvnej hlavy («head lock»)
- ⑧ Uvoľňovacie tlačidlo planžety

2 Holenie

Polohy spínača

off = vypn.

on = zapn. Holenie s výkyvnou hlavou. Výkyvný holiaci systém sa automaticky prispôbuje všetkým obrysom vašej tváre.

head lock Holenie so zablokovanou výkyvnou hlavou (umožňuje holenie na obtiažnych partiách, napr. pod nosom).

trimmer Je aktivovaný strihač dlhých fúzov (na zastrihnutie kotliet, fúzika a briadky).

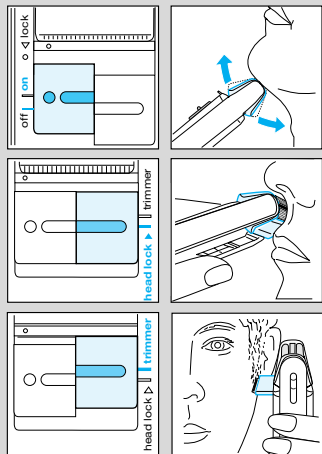

Tipy pre perfektné oholenie

- Odporúčame Vám holiť sa pred umývaním, pretože pokožka po umytí nie je tak pevná a hladká.
- Držte holiaci strojček v pravom uhle (90°) voči pokožke. Napnite pokožku a hoľte sa proti smeru rastu chlпов.
- Aby bolo zabezpečené optimálne oholenie vymeňte holiacu planžetu a britový blok každých 18 mesiacov, alebo aj častejšie v prípade, že sú tieto časti opotrebované.

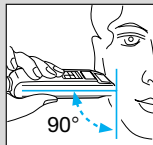

3 Udržiavanie holiaceho strojčka v špičkovej forme

3.1 Čistenie

- Po holení vypnite holiaci strojček. Stlačte uvoľňovacie tlačidlo, odoberte holiacu planžetu a jemne z nej vyklepte na plochej podložke nečistoty.
- Následne dôkladne vyčistite kefkou britový blok a vnútornú časť výkyvnej hlavy. Približne každé štyri týždne vyčistite britový blok pomocou špeciálneho čistiaceho prostriedku Braun.
- Ak máte veľmi suchú pokožku a zaregistrujete skrátenie prevádzkovej doby holiaceho strojčka, kvapnite na holiacu planžetu kvapku oleja pre šíjacie stroje.

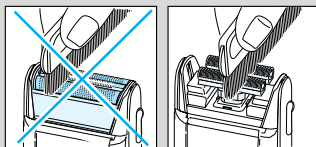
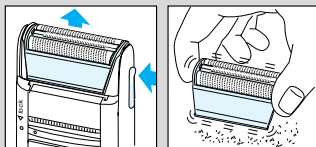

3.2 Výmena holiacich dielov

Aby sa udržal 100% holiaci výkon, vymeňte holiacu planžetu a britový blok každých 18 mesiacov, alebo akonáhle sa opotrebojú. Obidva tieto diely vymieňajte súčasne, aby ste dosiahli hladšie oholenie a menšie podráždenie pokožky. (Holiaca planžeta a britový blok: diel č. 505)

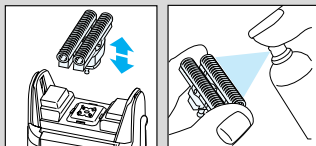

Deklarovaná hodnota emisie hluku tohto spotrebiča je 63 dB(A), čo predstavuje hladinu A akustického výkonu vzhľadom na referenčný akustický výkon 1 pW.

Zmeny sú vyhradené.

Toto zariadenie vyhovuje predpisom o odrušení (smernica ES 89/336/EEC) a predpisom o nízkom napätí (smernica 73/23 EEC).



Po skončení životnosti neodhadzujte zariadenie do bežného domového odpadu. Zariadenie odovzdajte do servisného strediska Braun alebo na príslušnom zbernom mieste zariadenom podľa miestnych predpisov a noriem.



Elektrické údaje viď štítkov na prístroji.

Naši izdelki so zasnovani tako, da ustrezajo najvišjim standardom kakovosti, funkcionalnosti in oblike. Zato upamo, da boste svoj novi brivnik Braun z veseljem uporabljali.

Opozorilo

- Pazite, da naprava ne pride v stik z vodo.
- Zaradi varnosti redno preverjajte priključni kabel. Če je poškodovan ali če se njegov vtič ne prilega vtičnici brivnika, ga nemudoma zamenjajte.

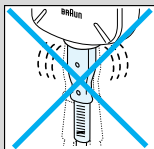

1 Opis

- ① Zaščitni pokrovček
- ② Mrežica
- ③ Blok rezil
- ④ Izskočni prirezovalnik daljših dlak («trimmer»)
- ⑤ Stikalo za vklop/izklop («on/off»)
- ⑥ Vtičnica za priključno vrvico
- ⑦ Stikalo za blokado vrtljive glave («head lock») in aktiviranje izskočnega prirezovalnika daljših dlak («trimmer»)
- ⑧ Gumb za sprostitve mrežice

2 Britje

Položaji stikala

off = izklop

on = vklop Britje z vrtljivo glavo. Sistem britja z vrtljivo glavo se samodejno prilagaja vsaki potezi vašega obraza.

head lock Britje z blokirano vrtljivo glavo (za težje dostopne predele, na primer pod nosom).

trimmer Aktiviranje prirezovalnika daljših dlak (za oblikovanje zalizcev, brkov ali brade).

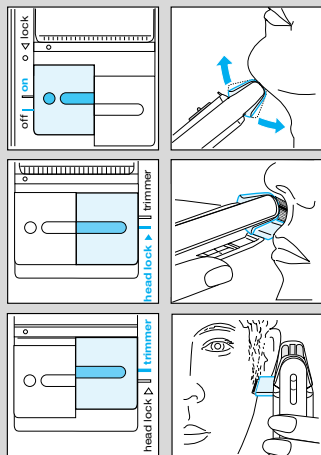

Nasveti za brezhibno britje

- Priporočamo vam, da se obrijete, preden si umijete obraz, saj se koža po umivanju rahlo napne.
- Brivnik držite pravokotno na kožo. Kožo nekoliko napnite. Brijte se v nasprotni smeri rasti dlak.
- Priporočamo vam, da mrežico in blok rezil zamenjate vsakih 18 mesecev oziroma takrat, ko začneta kazati znake obrabe, saj boste le tako ohranjali optimalne rezultate britja.

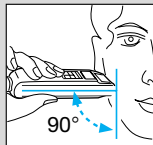

3 Vzdrževanje brivnika

3.1 Čiščenje

- Brivnik po britju izklopite. Pritisnite gumb za sprostitve mrežice, odstranite mrežico brivnika in jo na ravni površini nežno iztrkajte.
- Nato s ščetko temeljito očistite blok rezil in notranjost vrtljive glave. Približno enkrat mesečno blok rezil očistite z Braunovimi čistilnimi sredstvi.
- Če imate zelo suho kožo in opazite zmanjšano zmogljivost vašega brivnika, na mrežico brivnika nanesite kapljico olja za šivalne stroje.

3.2 Menjava delov brivnika

Priporočamo vam, da mrežico in blok rezil zamenjate vsakih 18 mesecev oziroma takrat, ko začneta kazati znake obrabe, saj boste le tako ohranjali optimalne rezultate britja. Oba dela zamenjajte istočasno, saj bo tako britje bolj temeljito in bo manj dražilo kožo. Mrežica in blok rezil (št. dela 505)

Pridružujemo si pravico do sprememb brez predhodnega obvestila.

Ta izdelek je skladen z evropskima smernicama o elektromagnetni združljivosti 89/336/EEC in nizkonapetostnih napravah 73/23/EEC.



Odslužene naprave ne smete odvreči skupaj z gospodinjskimi odpadki. Odnosite jo v Braunov servisni center ali na ustrezno zbirno mesto v skladu z veljavnimi predpisi.



Tehnični podatki so odtisnjeni na ohišju naprave.

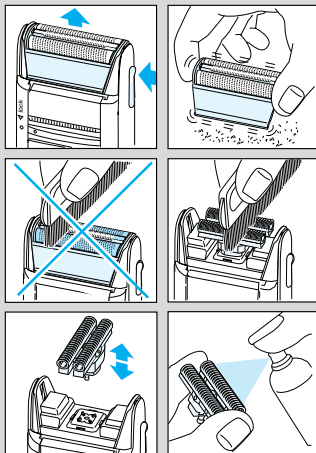

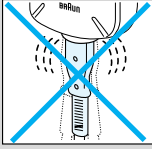

Ürünlerimiz kalite, kullanım ve tasarımda en yüksek standartlara ulaşabilmek için üretilmiştir. Yeni Braun tıraş makinelerinizden memnun kalacağınızı umarız.

Önemli

- Cihazınızın su ile temas etmesini önleyiniz.
- Güvenliğiniz için düzenli olarak kabloyu kontrol ediniz. Eğer prizde gevşek duruyorsa ve herhangi bir hasar varsa kabloyu değiştiriniz.

1 Tanımlama

- ① Elek koruyucu kapak
- ② Elek
- ③ Kesici blok (bıçak)
- ④ Basılınca çıkan uzun tüy düzeltici («trimmer»)
- ⑤ Açma kapama anahtarı («on/off»)
- ⑥ Tıraş makinesi fişi
- ⑦ Oynar başığı kilitleme («head lock») ve basılınca çıkan uzun düzelticiyi aktive etme («trimmer») anahtarı
- ⑧ Başlık çıkarma düğmesi

2 Tıraş olma

Açma kapama anahtarı pozisyonları

off = kapalı

on = açık Oynar başlıkla tıraş olma.
Oynar başlıkla kesici sistem yüz kıvrımlarınıza otomatik olarak uyum sağlar.

head lock Oynar başlık sabitlenmiş olarak tıraş olma (burun altı gibi tıraş edilmesi zor bölgelerde rahat tıraş sağlamak için).

trimmer Uzun tüy kesici kullanımı (fave, bıyık ve sakal düzeltmek için).

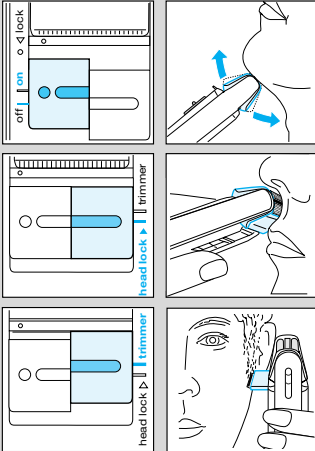

Mükemmel tıraş için ipuçları

- Cildiniz yıkandıktan sonra, az da olsa şişmiş olacağından, cildinizi yıkamadan önce tıraş olmanızı öneririz.
- Tıraş makinenizi cildinize dik olarak (90° açı ile) tutunuz. Cildinizi geriniz ve sakallarınızı çıktıkları yönün tersine doğru tıraş ediniz.
- %100 tıraş performansını elde etmek için, tıraş makinenizin elek ve bıçağını her 18 ayda bir veya yıprandıklarında değiştiriniz.

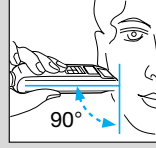

3 Tıraş makinenizin ömrünü uzatmak için

3.1 Temizleme

- Tıraş işlemi bittikten sonra cihazı kapatıp başlık çıkartma düğmesine basarak eleği çıkartınız ve düz bir yüzeye hafifçe vurarak temizleyiniz.
- Daha sonra kesici bloğu ve tıraş başlığının içini fırça yardımı ile tamamen temizleyiniz. Her dört haftada bir kesici bloğu Braun temizleme sıvısı ile temizleyiniz.
- Eğer çok kuru bir cilde sahipseniz ve cihazınızın şarj süresinin azaldığını hissediyorsanız eleğin üzerine bir damla makine yağı damlatınız.

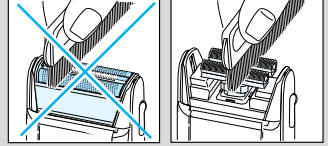

3.2 Parçaların değiştirilmesi

Cihazın tıraş performansını %100 koruyabilmek için elek ve kesici bloğu her 18 ayda bir veya yıprandıklarında değiştiriniz. Her iki parçayı da daha yakın ve hassasiyeti daha da azaltan bir tıraş performansı elde etmek için, aynı zamanda değiştiriniz.(Elek ve kesici blok parça no. 505)

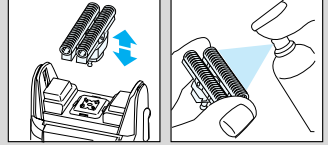

Bildirim yapılmadan değiştirilebilir.

Cihaz üzerinde yazılı olan elektrik özelliklerine bakınız.

Üretici firma ve CE işareti uygunluk değerlendirme kuruluşu:

Braun GmbH

Frankfurter Straße 145

61476 Kronberg / Germany

☎ (49) 6173 30 0

Fax (49) 6173 30 28 75

Braun_infoline@Gillette.com

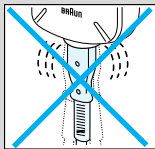

Наши изделия разработаны в соответствии с самыми высокими стандартами качества, функциональности и дизайна. Мы уверены, что Вы останетесь довольны новой бритвой от фирмы Braun.

Внимание

- Берегите устройство от контакта с водой.
- В целях обеспечения безопасности периодически проверяйте электрошнур на предмет повреждений и замените его, если он не плотно входит в розетку бритвы.

1 Описание

- ① Защитная крышка бреющей сетки
- ② Бреющая сетка
- ③ Режущий блок
- ④ Триммер для длинных волос («trimmer»)
- ⑤ Выключатель («on/off»)
- ⑥ Гнездо электрошнура
- ⑦ Кнопка фиксации бреющей головки («head lock») и включения триммера для длинных волос («trimmer»)
- ⑧ Кнопка отсоединения бреющей сетки

2 Бритье

Положения выключателя

off = выключено

on = включено

Бритье плавающей бреющей головкой. Бритвенная система с плавающей головкой автоматически приспосабливается к контурам Вашего лица.

head lock

Бритье с зафиксированной под углом плавающей головкой (позволяет выбривать труднодоступные места, например, область под носом).

trimmer

Триммер для удаления длинных волос находится в рабочем положении (для подравнивания бакенбардов, усов и бороды).

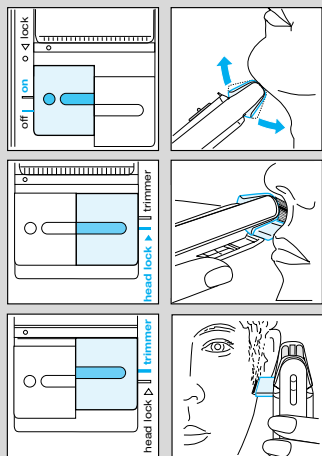

Рекомендации по оптимизации бритья

- Мы рекомендуем Вам бриться перед умыванием, так как кожа имеет склонность слегка распухать после умывания.
- В процессе бритья следует держать бритву под прямым углом (90°) к коже. При бритье слегка натягивайте кожу и брейтесь в направлении против роста волос.
- Для обеспечения 100%-ной эффективности бритья рекомендуется заменять одновременно сетку и режущий блок бритвы каждые 18 месяцев или по мере их износа.

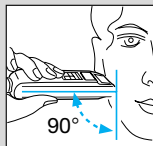

3 Уход за бритвой

3.1 Чистка

- Закончив бритье, выключите бритву. Снимите бритвенную сетку и слегка постучите рамкой по ровной поверхности.
- Затем тщательно и аккуратно очистите режущий блок и внутреннюю поверхность плавающей головки с помощью щетки. Примерно раз в четыре недели чистите режущий блок с применением очищающих средств Braun.
- Если у Вас очень сухая кожа, и Вы заметили, что время работы бритвы сократилось, капните каплю специального масла на сетку бритвы.

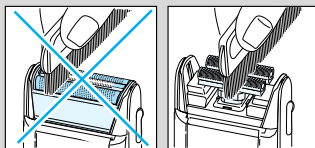
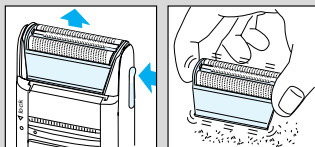

3.2 Замена бреющих частей бритвы

Для обеспечения 100%-ной эффективности бритвы, заменяйте одновременно сетку и режущий блок каждые 18 месяцев или по мере их износа. Заменяйте оба компонента одновременно для наиболее чистого бритья и меньшей вероятности раздражения кожи. (Идентификационный номер сетки и режущего блока № 505).

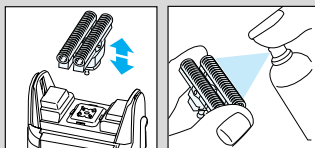

Содержание может быть изменено без предварительного уведомления.



Данное изделие соответствует всем требуемым европейским и российским стандартам безопасности и гигиены.

Безопасная бритва,
Сделано в Германии,
БРАУН ГмбХ, Braun GmbH,
Waldstr. 9, 74731 Walldürn, Germany

Электрические спецификации смотрите на корпусе прибора.

Продукція нашої компанії відповідає найвищим стандартам якості, функціональності, має чудовий дизайн. Сподіваємося, що Вам сподобається Ваша нова бритва Braun.

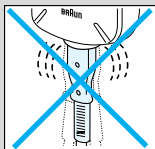

Застереження

- Зберігайте в сухому місці.
- З міркувань безпеки необхідно періодично перевіряти шнур на наявність ушкоджень і замінювати, якщо він погано тримається у розетці бритви.

1 Опис

- ① Захисний ковпачок сіточки для гоління
- ② Сіточка для гоління
- ③ Ріжучий блок
- ④ Висувний тример для довгого волосся («trimmer»)
- ⑤ Вимикач («on/off»)
- ⑥ Розетка бритви
- ⑦ Перемикач для кріплення поворотної насадки («head lock») та вмикання висувного тримера довгого волосся («trimmer»)
- ⑧ Кнопка розмикання сіточки для гоління

2 Гоління

Положення перемикача

off = вимкнено

on = ввімкнено

Гоління з поворотною насадкою. Поворотний ріжучий блок автоматично підстроюється під контур Вашого обличчя.

head lock Гоління із зафіксованою поворотною головкою (дозволяє голити важкі ділянки, наприклад під носом).

trimmer Ввімкнення тримера довгого волосся (для підстригання бакенбардів, вусів та бороди).

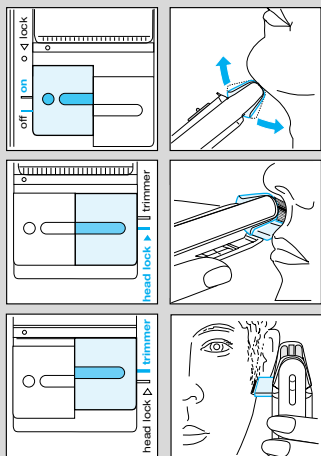

Маленькі поради для ідеального гоління

- Радимо голитися перед умиванням, оскільки шкіра дещо набрякає після умивання.
- Тримайте бритву під прямим кутом (90°) до шкіри. Натягніть шкіру і голіть у напрямку протилежному напрямку росту бороди.
- Щоб забезпечити оптимальну якість гоління, міняйте сіточку для гоління та ріжучий блок кожні півтора роки або тоді, коли вони зношуються.

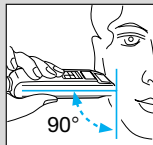

3 Як тримати Вашу бритву у найкращій формі

3.1 Чистка

- Після гоління вимкніть бритву. Натисніть на кнопку розмикання, зніміть сіточку для гоління та легенько вибийте її на пласкій поверхні.
- Потім старанно очистіть ріжучий блок за допомогою щітки, також почистіть внутрішню частину поворотної головки. Приблизно раз на чотири тижні треба чистити ріжучий блок за допомогою спеціальних засобів Braun.
- Якщо у Вас дуже суха шкіра і Ви помітили, що бритва працює протягом меншого часу, нанесіть краплю машинного масла для швейних машин на сіточку для гоління. (Сіточка для гоління та ріжучий блок: деталь № 505)

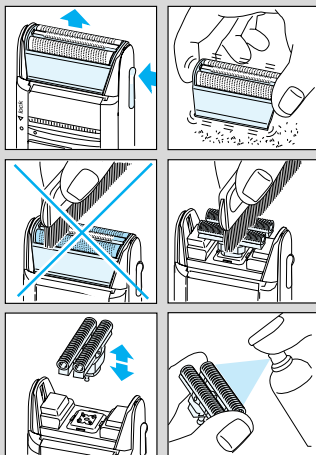

3.2 Заміна ріжучих частин

Щоб забезпечити оптимальну якість гоління, міняйте сіточку для гоління та ріжучий блок кожні півтора роки або тоді, коли вони зношуються. Міняйте обидві деталі разом. Це забезпечить чистіше гоління при меншому подразненні шкіри.

Компанія залишає за собою право вносити зміни в конструкцію пристрою без спеціального оголошення.

Електротехнічні параметри вказані на корпусі.

Загальні умови зберігання

Вироби фірми Braun рекомендовано зберігати у житловому приміщенні за умов кімнатної температури та нормальної вологості.

Виробник залишає за собою право на внесення змін без попереднього повідомлення.

Даний виріб відповідає всім необхідним європейським і українським стандартам безпеки та гігієни, у тому числі - вимогам ДСТУ 3135.2-2000 (ГОСТ 30345.2-2000, ІЕС 335-2-8-92), ГОСТ 23511-79 р.1. та санітарним нормам СанПін 001-96, ДСН 239-96

Виріб не містить шкідливих для здоров'я речовин

Товар Сертифіковано



УкрТЕСТ - 003

Дата виробництва продукції Braun вказана безпосередньо на виробі (в місці маркування) і складається з трьох цифр: перша цифра є останньою цифрою року виробництва, інші дві цифри є порядковим номером тижня у році

Країна виробництва: BRAUN GmbH,
Waldstrasse D-74731 Walldurn, Germany
«Браун ГмБГ» Вальдштрассе, Д-74731,
Вальдурн, Німеччина

عند تلف الجهاز أو انتهاء العمر الافتراضي له،
ترجو عدم التخلص منه مع القمامة المنزلية،
بل يمكن التخلص منه في مراكز خدمة وصيانة
براون أو في مواقع التجميع المخصصة لذلك في
بلدك.

يتوافق هذا المنتج مع تعليمات الإتحاد الأوروبي
EMC-Directive 89/336/EEC ووقوانين
الفلوطية المنخفضة (73/23 EEC).



المواصفات الفنية/الكهربية مطبوعة على مجسم
الجهاز.

الضمان

وإذا ما عبثت بالجهاز أو صلحته أية جهة غير
مخولة من قبلنا، أو إذا استعملت قطع غيار غير
قطع براون الأصلية، يلتغي الضمان.
لا يكون الضمان نافذ المفعول إلا إذا تم تسجيل
تاريخ لشراء على بطاقة الضمان وعلى بطاقة
السجل وأكد البائع ذلك بخطمه وتوقيعه. ويمكن
الاستفادة من الضمان في جميع البلدان التي يباع
فيها هذا الجهاز من قبل شركة براون أو وكيلها
التجاري المعتمد.

وفي حال استحقاق المضمن يرجى إرسال الجهاز
كاملًا مع بطاقة الضمان بعد إملاتها إلى وكيلنا
التجاري المعتمد أو إلى أقرب ورشة إصلاح تابعة
لشركة براون.

يضمن المنتج هذا الجهاز لمدة عامين كاملين اعتباراً
من تاريخ الشراء - وذلك علاوة على ل ضمانات التي
يفرضها القانون على البائع. وخلال هذه المدة
نزيل مجاناً الأعطاب التي يُصاب بها الجهاز والتي
تعود إلى سوء في المادة المصنوع منها أو إلى سوء من
المصنع. ولنا الخيار في أن نصلح أو نقدم جهازاً
جديداً بدلاً منه.

لا يشمل ضمان: الأعطاب الناتجة عن سوء
الاستخدام (استعمال تيار كهرباء خاطي، وصل
الجهاز بمصدر كهربائي غير مناسب، كسر الجهاز)،
التقادم الطبيعي والتوافص التي لا تؤثر تأثيراً كبيراً
على عمل الجهاز أو قيمته.

Country of origin: Germany

Year of manufacture

To determine the year of manufacture, refer to the 3-digit production code located below the cutter block. The first digit of the production code refers to the last digit of the year of manufacture. The next two digits refer to the calendar week in the year of the manufacture.

Example: "615" – The product was manufactured in week 15 of 2006.

عام الصنع

لمعرفة عام الصنع، يرجى الرجوع الى رمز الإنتاج المؤلف من ٣ أرقام والموجود أسفل كتلة المقص. الرقم
الأول من رمز الإنتاج يشير الى الرقم الأخير في عام الصنع بينما يشير الرقمان التاليان الى الأسبوع المعين
في عام الصنع.

مثال: « 615 » - تم صنع المنتج في الأسبوع ١٥ من عام ٢٠٠٦.

٣ كيف تحافظ على آلة حلاقتك بأفضل حال

٣.١ التنظيف

- بعد الحلاقة، أطفئ الماكينة واضغط الزر لنزع رقاقة الحلاقة، ثم انقربه بركة على سطح مستوي. يجب مراعاة عدم الضغط على سطح الرقاقة حتى لا يتلف.

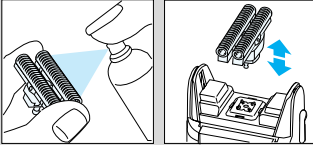
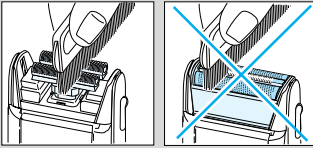
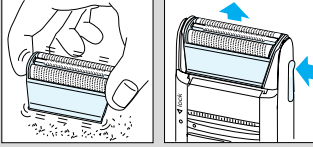

- ثم قم بتنظيف شفرة الحلاقة والجزء الداخلي للرأس المحورية جيداً باستخدام الفرشاة. وقم كل أربعة أسابيع تقريبا باستخدام مستحضرات براون لتنظيف شفرة الحلاقة والرقاقة.

- لو كانت بشرتك من النوع شديد الجفاف، ولاحظت أن زمن عملية الحلاقة ينقص، يجب أن تضع نقطة من الزيت المستخدم في ماكينات الحياطة على سطح رقاقة الحلاقة.

٣.٢ استبدال قطع الحلاقة

- للمحافظة على أقصى أداء وفعالية لآلة الحلاقة، من المستحسن استبدال القطعة المعدنية والقطاعة لدى تلقها أو كل ١٨ شهراً. قم بتغيير القطعتين في نفس الوقت لتحصل على حلاقة أدق مع أقل نسبة من تهيج البشرة.

خاضع للتغيير دون إنذار مسبق.

مواضع المفتاح

إقفال = off

تشغيل = on

الخلاقة مع رأس متحرك. تتكيف قاطعة الرأس المتحرك تلقائياً حسب تفاصيل وجهك.

head lock = قفل الرأس

الخلاقة مع إقفال الرأس المتحرك (للخلاقة في المناطق صعبة الوصول، تحت الأنف مثلاً).

trimmer = المشذبة

مشذبة الشعر الطويل في حال التشغيل (لتشذيب السالف والشارب واللحية).

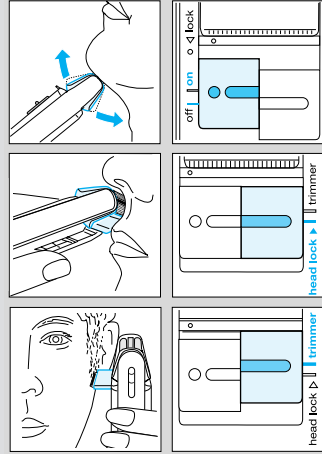

نصائح لخلاقة مريحة

- نوصي بأن تقوم بالخلاقة قبل غسل الوجه أو الاستحمام، حيث أن البشرة تنتفخ قليلاً بعد غسلها.
- ضع آلة الخلاقة الكهربائية بزواوية قائمة (٩٠ درجة) على البشرة. شد البشرة واحلق بعكس اتجاه نمو اللحية.
- للمحافظة على أقصى أداء ١٠٠٪، استبدل القطعة المعدنية وقطعة القص كل ١٨ شهراً أو عند تلفها.

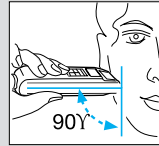

صممت منتجاتنا لتوفر أعلى مستويات الجودة والأداء والاستعمال العملي. نأمل أن تتمتع بآلة حلاقتك الجديدة من براون.

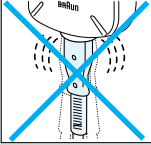

هام

- يجب أن يبقى آلة الحلاقة جافة.
- حفاظاً على سلامتك، تفقد سلك التوصيل من أي تلف بشكل دوري، واستبدله إذا كان غير محكم في مقبس ماكينة الحلاقة.

١ وصف

- ① غطاء حماية الرقاقة
 - ② رقاقة الحلاقة
 - ③ قسم القاطعة
 - ④ مشذية الشعر الطويل
 - ⑤ مفتاح التشغيل/الإيقاف
 - ⑥ مقبس آلة الحلاقة
 - ⑦ مفتاح قفل الرأس المتحرك («head lock»)
 - ⑧ زر تحرير الرقاقة
- وتشغيل مشذية الشعر الطويل («trimmer»)

English

Guarantee

We grant 2 years guarantee on the product commencing on the date of purchase. Within the guarantee period we will eliminate, free of charge, any defects in the appliance resulting from faults in materials or workmanship, either by repairing or replacing the complete appliance as we may choose.

This guarantee extends to every country where this appliance is supplied by Braun or its appointed distributor.

This guarantee does not cover: damage due to improper use, normal wear and tear (e.g. shaver foil or cutter block) as well as defects that have a negligible effect on the value or operation of the appliance. The guarantee becomes void if repairs are undertaken by unauthorised persons and if original Braun parts are not used.

To obtain service within the guarantee period, hand in or send the complete appliance with your sales receipt to an authorised Braun Customer Service Centre.

For UK only:

This guarantee in no way affects your rights under statutory law.

Français

Garantie

Nous accordons une garantie de 2 ans sur ce produit, à partir de la date d'achat.

Pendant la durée de la garantie, Braun prendra gratuitement à sa charge la réparation des vices de fabrication ou de matière en se réservant le droit de décider si certaines pièces doivent être réparées ou si l'appareil lui-même doit être échangé.

Cette garantie s'étend à tous les pays où cet appareil est commercialisé par Braun ou son distributeur exclusif.

Cette garantie ne couvre pas : les dommages occasionnés par une utilisation inadéquate, l'usure normale (par exemple, grille et bloc-couteaux) ainsi que les défauts d'usures qui ont un effet négligeable sur la valeur ou l'utilisation de l'appareil. Cette garantie devient caduque si des réparations ont été effectuées par des personnes

non agréées par Braun et si des pièces de rechange ne provenant pas de Braun ont été utilisées.

Pour toute réclamation intervenant pendant la période de garantie, retournez ou rapportez l'appareil ainsi que l'attestation de garantie à votre revendeur ou à un Centre Service Agréé Braun.

Appelez au 08.10.30.97.80 (ou se référez à <http://www.braun.com/global/contact/servicepartners/europe.country.html>) pour connaître le Centre Service Agréé Braun le plus proche de chez vous.

Clause spéciale pour la France

Outre la garantie contractuelle exposée ci-dessus, nos clients bénéficient de la garantie légale des vices cachés prévue aux articles 1641 et suivants du Code civil.

Polski

Warunki gwarancji

1. Gillette Group Poland Sp. z o.o. gwarantuje sprawne działanie sprzętu w okresie 24 miesięcy od daty jego wydania Kupującemu. Ujawnione w tym okresie wady będą usuwane bezpłatnie, przez wymieniony przez firmę Gillette Group Poland Sp. z o.o. autoryzowany punkt serwisowy, w terminie 14 dni od daty dostarczenia sprzętu do autoryzowanego punktu serwisowego.
2. Kupujący może wysłać sprzęt do naprawy do najbliższej znajdującego się autoryzowanego punktu serwisowego wymienionego przez firmę Gillette Group Poland Sp. z o.o. lub skorzystać z pośrednictwa sklepu, w którym dokonał zakupu sprzętu. W takim wypadku termin naprawy ulegnie wydłużeniu o czas niezbędny do dostarczenia i odbioru sprzętu.
3. Kupujący powinien dostarczyć sprzęt w oryginalnym opakowaniu fabrycznym dodatkowo zabezpieczonym przed uszkodzeniem. Uszkodzenia spowodowane niedostatecznym zabezpieczeniem sprzętu nie podlegają naprawom gwarancyjnym.
4. Niniejsza gwarancja obowiązuje na terytorium Rzeczypospolitej Polskiej.
5. Okres gwarancji przedłuża się o czas od zgłoszenia wady lub uszkodzenia do naprawy sprzętu.

6. Naprawa gwarancyjna nie obejmuje czynności przewidzianych w instrukcji, do wykonania których Kupujący zobowiązany jest we własnym zakresie i na własny koszt.
7. Ewentualne oczyszczenie sprzętu dokonywane jest na koszt Kupującego według cennika danego autoryzowanego punktu serwisowego i nie będzie traktowane jako naprawa gwarancyjna.
8. Gwarancją nie są objęte:
 - a) mechaniczne uszkodzenia sprzętu spowodowane w czasie jego użytkowania lub w czasie dostarczania sprzętu do naprawy;
 - b) uszkodzenia i wady wynikłe na skutek:
 - używania sprzętu do celów innych niż osobisty użytek;
 - niewłaściwego lub niezgodnego z instrukcją użytkowania, konserwacji, przechowywania lub instalacji;
 - używania niewłaściwych materiałów eksploatacyjnych;
 - napraw dokonywanych przez nieuprawnione osoby; stwierdzenie faktu takiej naprawy lub samowolnego otwarcia sprzętu powoduje utratę gwarancji;
 - przeróbek, zmian konstrukcyjnych lub używania do napraw nieoryginalnych części zamiennych firmy Braun;
 - c) części szklane, żarówki oświetlenia;
 - d) ostrza i folie do golarek oraz materiały eksploatacyjne.
9. Bez nazwy i modelu sprzętu, daty jego zakupu potwierdzonej pieczętką i podpisem sprzedawcy karta gwarancyjna jest nieważna.
10. Niniejsza gwarancja na sprzedany towar konsumpcyjny nie wyłącza, nie ogranicza ani nie zawiesza uprawnień Kupującego wynikających z niezgodności towaru z umową.

Česky

Záruka

Na tento výrobek poskytujeme záruku po dobu 2 let od data prodeje spotřebiteli. Během této záruční doby bezplatně odstraníme závady na výrobku, způsobené vadami materiálu nebo chybou výroby. Oprava bude provedena podle našeho rozhodnutí buď opravou nebo výměnou

celého výrobku. Tato záruka platí pro všechny země, kam je tento výrobek dodáván firmou Braun nebo jejím autorizovaným distributorem.

Tato záruka se nevztahuje: na poškození, vzniklá nesprávným používáním a údržbou, na běžné opotřebení (např. břitového bloku a folie), jakož i na defekty, mající zanedbatelný vliv na hodnotu a použitelnost přístroje. Záruka pozbývá platnosti, pokud byl výrobek mechanicky poškozen nebo pokud jsou opravy provedeny neautorizovanými osobami nebo pokud nejsou použity originální díly Braun. Příklad je určen výhradně pro domácí použití. Při použití jiným způsobem nelze uplatnit záruku.

Poskytnutím záruky nejsou dotčena práva spotřebitele, která se ke koupi věci vztahují podle zvláštních právních předpisů.

Záruka platí jen tehdy, je-li záruční list řádně vyplněn (datum prodeje, razítko prodejny a podpis prodáváče) a je-li současně s ním předložen prodejní doklad (dále jen doklady o koupi).

Chcete-li využít servisních služeb v záruční době, předejte nebo pošlete kompletní přístroj spolu s doklady o koupi do autorizovaného servisního střediska Braun. Aktualizovaný seznam servisních středisek je k dispozici v prodejnách výrobků Braun.

Volejte bezplatnou infolinku 0800 11 33 22 pro informaci o nejbližším servisním středisku Braun.

O případné výměně přístroje nebo zrušení kupní smlouvy platí příslušná zákonná ustanovení. Záruční doba se prodlužuje o dobu, po kterou byl výrobek podle záznamu z opravy v záruční opravě.

Magyar

Garancia

A garancia hatálya alól kivételt képeznek azok a meghibásodások, amelyek a készülék szakszerűtlen, vagy nem rendeltetészerű használatára vezethetők vissza, valamint a normál használatból adódó kopás, elhasználódás (pl.: szita vagy kés), és az apróbb hibák, amelyek a készülék értékét, vagy

használatosságát jelentősen nem befolyásolják. A garancia érvényét veszti, ha a készülék a Braun által kijelölt szervizeken kívül kerül javításra.

Részletes tájékoztató és a Braun által kijelölt szervizek címjegyzéke a készülékhez mellékelte garancia-levélben található.

Gillette Group Hungary Kereskedelmi Kft.,
1037 Budapest,
Szépvölgyi út 35-37
06-1/801-3800

Hrvatski

Jamstveni list

Jamstvo ne vrijedi za oštećenja nastala neispravnom uporabom, normalnu istrošenost (npr. mrežice ili bloka noža) i nedostatke koji samo neznatno utječu na vrijednost ili valjanost uporabe aparata.

Ovo jamstvo vrijedi u svakoj zemlji gdje su proizvodi distribuirani od strane Brauna ili službenog distributera.

Jamstvo ne vrijedi za oštećenja nastala neispravnom uporabom, normalnu istrošenost i nedostatke koji samo neznatno utječu na vrijednost ili valjanost uporabe aparata. Jamstvo prestaje kod popravka od strane neovlaštene osobe ili uporabe neoriginalnih dijelova umjesto Braun rezervnih dijelova.

Jamstvo vrijedi samo uz predočenje računa i pravilno ispunjenog jamstvenog lista.

Braunov servis možete kontaktirati na broj telefona 00 385 1 66 01 777.

Slovenský

Záruka

Na tento výrobok poskytujeme záruku po dobu 2 rokov odo dňa predaja spotrebiteľovi. Počas tejto záručnej doby bezplatne odstránime závady na výrobku, spôsobené vadami materiálu alebo chybou výroby a to podľa nášho rozhodnutia buď opravou alebo výmenou celého výrobku. Táto záruka platí pre všetky krajiny, kde tento výrobok

dodáva firma Braun alebo jej autorizovaný distribútor.

Táto záruka sa nevzťahuje: na poškodenia, ktoré vzniknú nesprávnym používaním a údržbou, na bežné opotrebenie (napr. britového bloku a fólie) ako aj na defekty, ktoré majú zanedbateľný vplyv na hodnotu a použitie prístroja. Záruka stráca platnosť v prípade, že výrobok bol mechanicky poškodený, alebo sa uskutočnili opravy neautorizovanými osobami, alebo sa nepoužili originálne diely Braun. Prístroj je výhradne určený na domáce použitie. Pri použití iným spôsobom nie je možné záruku uplatniť.

Poskytnutím záruky nie sú ovplyvnené spotrebiteľské práva, ktoré sa ku kúpe predmetu viažu podľa zvláštnych predpisov.

Záruka platí iba vtedy, ak je záručný list riadne vyplnený (dátum predaja, pečiatka predajne a podpis predavača) a zároveň s ním predložený doklad o predaji (ďalej iba doklady o zakúpení).

Ak chcete využiť servisné služby v záručnej dobe, kompletný prístroj spolu s dokladmi o zakúpení odovzdajte alebo zašlite do autorizovaného servisného strediska Braun. Aktualizovaný zoznam servisných stredísk je k dispozícii v predajniach výrobkov Braun.

Vzhľadom na prípadnú výmenu prístroja alebo na zrušenie kúpnej zmluvy platia príslušné zákonné ustanovenia. Záručná doba sa predlžuje o dobu, počas ktorej bol výrobok podľa záznamu z opravovne v záručnej opravu.

Slovenski

Garancija

Za izdelek valja dveletna garancija, ki začne veljati z datumom nakupa. V času trajanja garancije bomo brezplačno odpravili vse napake, ki so posledica slabega materiala ali izdelave, bodisi s popravilom bodisi z zamenjavo celega izdelka.

Ta garancija velja v vsaki državi, kjer je izdelek dobavljen od BRAUN ali njegovega pooblaščenega distributerja.

Garancija ne pokriva okvar, ki so posledica nepravilne uporabe, normalne obrabe (mrežice,

bloki noža,...) in tudi ne okvar, ki v zanemarljivi meri vplivajo na vrednost ali delovanje aparata. Garancija preneha veljati, če popravilo izvrši ne-pooblaščen oseba, oziroma če pri popravilu niso uporabljeni originalni Braunovi nadomestni deli.

Za popravilo v garancijskem roku izročite ali pošljite kompleten izdelek z računom pooblaščenemu Braunovemu servisu.

Za informacije pokličite pooblaščen servis ISKRA PRINS tel. + 386 1 476 98 00.

Русский

Гарантийные обязательства фирмы BRAUN

Для всех изделий мы даем гарантию на два года, начиная с момента приобретения изделия.

В течение гарантийного периода мы бесплатно устраним путем ремонта, замены деталей или замены всего изделия любые заводские дефекты, вызванные недостаточным качеством материалов или сборки.

В случае невозможности ремонта в гарантийный период изделие может быть заменено на новое или аналогичное в соответствие с Законом о защите прав потребителей.

Гарантия обретает силу только если дата покупки подтверждается печатью и подписью дилера (магазина) на последней странице оригинальной инструкции по эксплуатации BRAUN, которая является гарантийным талоном.

Эта гарантия действительна в *любой* стране в которую это изделие поставляется фирмой BRAUN или назначенным дистрибутором и где никакие ограничения по импорту или другие правовые положения не препятствуют предоставлению гарантийного обслуживания.

Осуществление гарантийного обслуживания не влияет на дату истечения срока гарантии. Гарантия на замененные части истекает в момент истечения гарантии на данное изделие.

Гарантия не покрывает повреждения, вызванные неправильным использованием

(см. также список ниже) нормальный износ деталей (например, сетки и режущего блока) в процессе эксплуатации изделия.

Эта гарантия теряет силу если ремонт производился не уполномоченным на то лицом и если использованы не оригинальные детали фирмы BRAUN.

В случае предъявления рекламации по условиям данной гарантии, передайте изделие целиком вместе с гарантийным талоном в любой из центров сервисного обслуживания фирмы BRAUN.

Все другие требования, включая требования возмещения убытков, исключаются, если наша ответственность не установлена в законном порядке.

Рекламации, связанные с коммерческим контрактом с продавцом не попадают под эту гарантию.

В соответствии с законом РФ № 2300-1 от 7.02.1992 г. «О защите прав потребителей» и принятым дополнением к закону РФ от 9.01.1996 г. «О внесении изменений» и дополнений в закон «О защите прав потребителей» и «Кодекс РСФСР об административных правонарушениях», фирма BRAUN устанавливает срок службы на свои изделия равным двум годам с момента приобретения или с момента производства, если дату продажи установить невозможно. Изделия фирмы BRAUN изготовлены в соответствии с высокими требованиями европейского качества. При бережном использовании и при соблюдении правил по эксплуатации, приобретенное Вами изделие фирмы BRAUN, может иметь значительно больший срок службы, чем срок установленный в соответствии с Российским законом.

Случаи, на которые гарантия не распространяется:

- дефекты, вызванные форс-мажорными обстоятельствами;
- использование в профессиональных целях;
- нарушение требований инструкции по эксплуатации;
- неправильная установка напряжения питающей сети (если это требуется);
- внесение технических изменений;
- механические повреждения;
- повреждения по вине животных, грызунов и насекомых (в том числе случаи нахождения

- грызунов и насекомых внутри приборов);
- для приборов, работающих от батареек, – работа с неподходящими или истощенными батарейками, любые повреждения, вызванные истощенными или текущими батарейками (советуем пользоваться только предохраненными от вытекания батарейками);
- для бритв – смятая или порванная сетка.

Внимание! Оригинальный Гарантийный Талон подлежит изъятию при обращении в сервисный центр для гарантийного ремонта. После проведения ремонта Гарантийным Талоном будет являться заполненный оригинал Листа выполнения ремонта со штампом сервисного центра и подписанный потребителем по получении изделия из ремонта. Требуется предоставления даты возврата из ремонта, срок гарантии продлевается на время нахождения изделия в сервисном центре. В случае возникновения сложностей с выполнением гарантийного или послегарантийного обслуживания просьба сообщать об этом в Информационную Службу Сервиса фирмы BRAUN по телефону 8 800 200 11 11.

Українська

Гарантійні зобов'язання фірми Braun

Для всіх виробів ми даємо гарантію на два роки, починаючи з моменту придбання виробу.

Протягом гарантійного періоду ми безплатно усуваємо шляхом ремонту, заміни деталей або заміни всього виробу будь-які заводські дефекти, викликані недостатньою якістю матеріалів або складання.

У випадку неможливості ремонту в гарантійний період виріб може бути замінений на новий або аналогічний відповідно до Закону про захист прав споживачів.

Гарантія набуває сили лише, якщо дата купівлі підтверджується печаткою та підписом ділера (магазину) на оригінальному гарантійному талоні Braun або на останній сторінці оригінальної інструкції з експлуатації

Braun, яка також може бути гарантійним талоном.

Ця гарантія дійсна у будь-якій країні, в яку цей виріб поставляється фірмою Braun або призначеним дистриб'ютером, та де жодні обмеження з імпорту або інші правові положення не перешкоджають наданню гарантійного обслуговування.

Здійснення гарантійного обслуговування не впливає на дату закінчення терміну гарантії. Гарантія на замінені частини закінчується в момент закінчення гарантії на даний виріб.

Гарантія не покриває пошкодження, викликані невірним використанням (див. також перелік нижче) нормальний знос сіток та ножів для гоління, дефекти, що незначним чином впливають на якість роботи приладу. Ця гарантія втрачає силу, якщо ремонт здійснюється не вповноваженою для цього особою та, якщо використовуються не оригінальні деталі фірми Braun.

Гарантія не стосується таких випадків: ушкодження, викликані неправильним використанням, нормальний знос деталей (напр., сіточки для гоління або ріжучого блока), дефекти, що справляють незначний вплив на якість роботи пристрою.

У випадку пред'явлення рекламачії за умовами даної гарантії, передайте виріб у комплекті разом з гарантійним талоном у будь-який із центрів сервісного обслуговування фірми Braun.

Всі інші вимоги, разом з вимогами відшкодування збитків, не дійсні, якщо наша відповідальність не встановлена законним чином.

Випадки, на які не розповсюджується гарантія:

- дефекти, викликані форс-мажорними обставинами;
- використання з професійною метою;
- порушення вимог інструкції з експлуатації;
- невірне встановлення напруги мережі живлення (якщо це вимагається);
- здійснення технічних змін;
- механічні пошкодження;

- для приладів, що працюють на батарейках – робота з невідповідними або спрацьованими батарейками, будьякі пошкодження, викликані спрацьованими або підтікаючими батарейками;
- для бритв – зім'ята або порвана сітка.

У випадку виникнення складнощів з виконанням гарантійного або післягарантійного обслуговування прохання звертатись до сервісного центру фірми Braun в Україні.