

BRAUN

ContourPro



ブラウン
コントゥアプロ
8377/8374

使用説明書／保証書付

ご使用前に必ずお読みのうえ、
正しくご使用ください。この
使用説明書には保証書が
添付されておりますので、大切
に保管してください。

BS 8377

BS 8374

ブラウンシェーバーをお使いになる前に

ブラウンシェーバーをお買い上げいただき誠に有り難うございます。本品の機能を十分にご理解いただき、より効果的にご利用いただくために、この使用説明書をご使用前に必ずお読みください。また、お読みになられた後は保管してください。万一ご使用中にわからないことや不都合が生じた際にきっとお役に立ちます。

より快適なシェービングのために

- シェーバーは洗顔前の肌が乾いた状態でのご使用をおすすめします。洗顔後のご使用は肌に水分が残って肌が膨張していることがあり、深剃りを妨げる原因となる場合もあります。
- シェーバーを肌に直角に軽く当て、あいている手で皮膚を伸ばすようにして、ヒゲの生えている方向とは逆向きに剃ると、より深剃りができます。
- シェービング後の掃除はできるだけ毎回行ってください。より快適な剃り味を保つために、月に1度は別売のブラウンシェーバークリーナーでのお手入れをおすすめします。
- この使用説明書をよくお読みになり、それぞれの使用方法をお守りください。

安全上のご注意



- ご使用の前に、この「安全上のご注意」をよくお読みのうえ、正しくお使いください。
- ここに示した注意事項は、製品を安全に正しくお使いいただき、あなたや他の人々への危害や損害を未然に防止するためのものです。また、注意事項は、危害や損害の大きさと切迫の程度を明示するために「警告」「注意」に区分しています。

いずれも安全に関する重要な内容ですので、必ず守ってください。





警告: 人が死亡または重傷を負う可能性が想定される内容。

注意: 人が傷害を負う可能性及び物的損害の発生が想定される内容。



■絵表示の例

	<p>⊘記号は、禁止行為であることを告げるものです。図の中や近傍に具体的な禁止内容（左図の場合は分解禁止）が描かれています。</p>
	<p>●記号は、行為を強制したり指示したりする内容を告げるものです。図の中に具体的な指示内容（左図の場合は電源プラグをコンセントから抜いてください）が描かれています。</p>

⚠ 警告

	<ul style="list-style-type: none">● 改造はしない。また、修理技術者以外の人は、分解したり修理をしない。 火災・感電・けがの原因となります。修理はお買い上げの販売店またはブラウンお客様相談室、ブラウンリペアセンターにご相談ください。
	<ul style="list-style-type: none">● お手入れの際は必ず電源プラグをコンセントから抜く。また、濡れた手で抜き差ししない。 感電やけがをすることがあります。
	<ul style="list-style-type: none">● 専用コードを傷つけたり、無理に曲げたり、引っ張ったり、ねじったり、たばねたり、重い物を載せたり、挟み込んだり、加工したりしない。 専用コードが破損し、火災・感電の原因となります。
	<ul style="list-style-type: none">● 交流100～240V以外では使用しない。 火災・感電の原因となります。● 専用コードや電源プラグが傷んだり、コンセントの差し込みが緩いときは使用しない。 感電・ショート・発火の原因になります。
	<ul style="list-style-type: none">● 専用コードは水につけたり、水をかけたりしない。 ショート・感電の恐れがあります。
	<ul style="list-style-type: none">● 専用コードでの使用の際は浴室など水のかかるところや、湿気の多いところでは使用しない。 感電する場合があります。

⚠ 注意

	<ul style="list-style-type: none">● 専用コードにピンやごみを付着させない。 感電・ショート・発火の原因になります。
	<ul style="list-style-type: none">● 刃は強く押さえない。 破損して肌を傷つけることがあります。
	<ul style="list-style-type: none">● 子供の手の届くところに置かない。 事故やトラブルの原因となる恐れがあります。
	<ul style="list-style-type: none">● 内刃の刃部に、手で触れない。 手を傷つける原因となります。
	<ul style="list-style-type: none">● ひげそり以外の目的（頭髪など）には使用しない。 肌を傷つけ外刃を傷つけ外刃の寿命を早める原因になります。
	<ul style="list-style-type: none">● 電源プラグを抜くときは、専用コードを持たずに必ず先端の電源プラグを持って引き抜く。 感電やショートして発火することがあります。
	<ul style="list-style-type: none">● 使用の前に刃の破れや変形がないか確認する。 肌を傷つけることがあります。
	<ul style="list-style-type: none">● 使用時以外は電源プラグをコンセントから抜く。 けがや火傷、絶縁劣化による感電・漏電火災の原因になります。

お読みになった後は、お使いになる方がいつでも見られるところに必ず保管してください。

も く じ

安全上のご注意	3～5
シェーバー各部の名称・仕様	7
はじめてお使いになるとき	8
充電のしかた(専用コードでの充電)	8～9
充電表示ランプ	10
シェーバーの使いかた	10～12
お手入れのしかた	13～15
網刃及び内刃の交換について	16～17
リサイクル・点検のお願い	18～20
保証書とアフターサービス	21～22
English	23～24

シェーバー各部の名称

Contour Pro Series 8377/8374

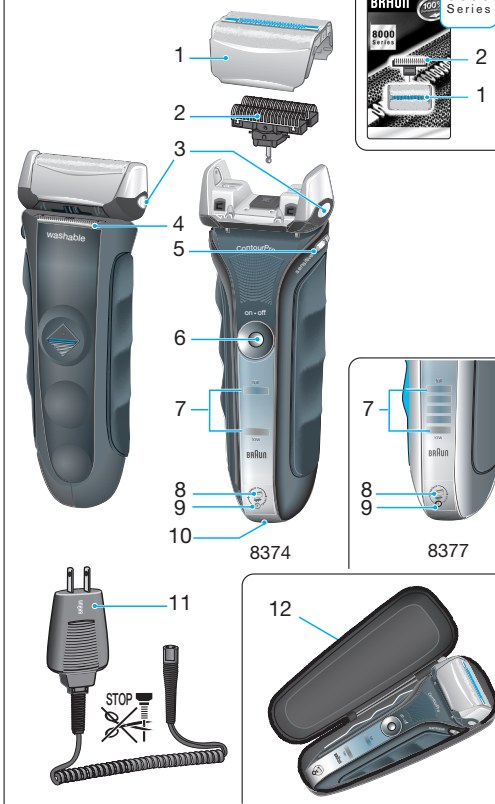

1. 網刃 8000 Series
(型番 8000S2)
(ツイン網刃＋くせヒゲトリマー)
Shaver foil
2. 内刃 (ダブル内刃)
(型番 8000S)
Cutter block
3. 網刃取り外しボタン
Foil release button
4. キワ剃り刃
Long hair trimmer
5. コンフォート
セッティングスイッチ
Comfort setting switch
6. 電源スイッチ
On/off switch
7. 充電表示ランプ
Charging light
8. 網刃・内刃交換ランプ
Replacement light
for shaving parts
9. 網刃・内刃交換ランプ
リセットボタン
Reset button
10. 専用コード差し込み口
Shaver power socket
11. 専用コード
Special cord set
12. シェーバー用保護ケース
Travel case

仕様

定 格	AC100-240V 6.2VA 50-60Hz DC6V 0.6A
刃の形状	網刃:3枚刃 (くせヒゲトリマー付ツイン網刃) リング型ダブル内刃
本体重量	196g
外形寸法	155×58×45mm (h×w×d)
付 属 品	シェーバー用保護ケース、ブラシ、専用コード

はじめてお使いになるとき(ご使用前に必ずお読みください)

- まずはシェーバー本体の充電をします。
以下の「充電のしかた」をご参照ください。
シェーバーは充電されていれば、ご購入後すぐにご使用になれます。

注意

- 充電の際はスイッチを必ずoffにしてからコンセントにつないでください。
- 充電中はシェーバーと専用コードが少し温かくなることがありますが、故障ではありません。
- 充電の際は専用コードに水がついていないことを確認してください。

充電のしかた(専用コードでの充電)

スイッチボタンをoffにして、専用コードをシェーバー本体とコンセントにそれぞれ接続してください。

約1時間でフル充電。1回のフル充電で約45分使用可能。
(約2週間使用可能、1日1回3分間の使用として)

※3分間の充電で3分間使用可能。

専用コードでの充電

充電するときの注意

- シェーバー本体及びコンセントからコードを抜く際は、引っ張らないで、必ずヘッド部分を持って抜いてください。
- コードを本体に巻き付けたり、無理に引っ張ったりしないでください。
- フル充電後、継続充電されても本体に支障は生じません。自動的に充電は停止しますが、長時間の通電はお避けください。
- 電子回路を内蔵していますので、充電中またはシェーバーをご使用中、AMラジオをお聴きの場合は雑音が入ることがあります。AMラジオより50cm以上離してください。また同じコンセントから電源を取っている場合も雑音が入ることがありますのでお避けください。
- 充電中、専用コードのプラグから小さな音が発生したり、充電をはじめてから一時的に本体が温かくなることがありますが、これは内部の電子回路が正常に働いている状態ですので、そのままご使用ください。
- コードが破損した場合はただちに使用をやめ、新しいコードと交換してください。交換については最寄りの販売店またはブラウンリペアセンターにご相談ください。
- 長時間ご使用にならないときは、電源プラグをコンセントから抜いてください。
- 部屋の温度が0℃以下、または40℃以上での充電は、充電効率が悪く電池の寿命を短くしますのでお避けください。
- 湿気の少ないところで充電してください。
- 充電には寿命があります。充電されても、使用時間が著しく低下してきた場合、電池の劣化が原因ですので、交換が必要となります。最寄りの販売店またはブラウンリペアセンターに修理（有償）を依頼してください。
- 専用コードは分解・改造しないでください。

充電表示ランプ

充電表示ランプは充電の残量を表します。充電中およびシェーバー使用中は充電残量の表示(緑)が点滅します。コードをコンセントにつないだ状態で、シェーバーがフル充電状態のときは、充電残量の表示(緑)全てが点灯します。シェーバーのスイッチがonの状態では充電残量が20%未満になると、充電残量表示の“low”の部分の表示(赤)が点滅します。この場合、残りの電池で約2回から3回分のシェービングが可能です(1回3分間の使用として)。

シェーバーの使いかた

1. スイッチボタンを押してシェーバーを始動させる。

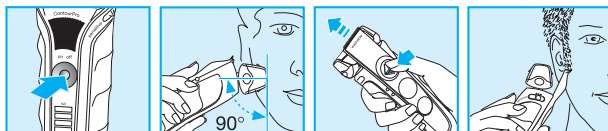

2. 剃る。

顔の曲面に首振りヘッドが自動的に密着し、剃りにくい部分のヒゲも簡単に剃り落とします。

モミアゲや口ヒゲを整える際には、キワ剃り刃をスライドして押し上げ固定してください。



キワ剃り刃は肌の上で横に滑らせないでください。肌を切ることがあります。

コンフォートセッティングスイッチ

好みやお肌のタイプに応じ、シェーバーヘッドの首振りレベルを調整することができます。スイッチで3つのレベルから選ぶことができます。

左〈+〉

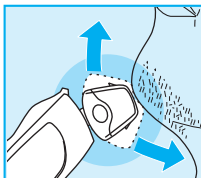

シェーバーヘッドの首振りレベルが最大で、自動的に顔の曲面にしっかり密着します。

真ん中

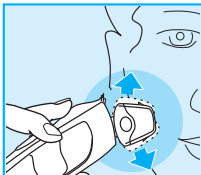

シェーバーヘッドの首振りが半分固定され、シェーバーの動きをコントロールしやすくなります。

右〈-〉

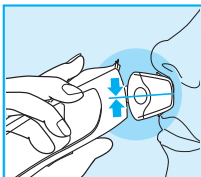

シェーバーヘッドが完全に固定され、シェーバーの動きを完全にコントロールできます。剃りにくい部分のヒゲを剃るのに便利です。

コードでの使いかた

シェーバーの充電電池が完全に空になった場合で、再充電する時間がないときには、専用コードを直接つないでお使いいただくことができます。

1. スイッチボタンがoffになっていることを確認。
2. 専用コードをシェーバー本体とコンセントに接続する。
3. スイッチボタンを押してシェーバーを始動させる。



警告

専用コードをつないだまま浴室など水のかかるところや、湿気の多いところでは使用しない。
(感電・ショートの原因)



注意

電圧が100V未満(カーバッテリーや船舶)の電源ではそのまま使用することはできません。

上手な剃りかた

- 洗顔前の肌が乾いた状態で
- 肌に直角に当て
- あいている手で皮膚を伸ばし、ヒゲの生えている方向と逆に
- 軽く当ててゆっくりと滑らすように剃る

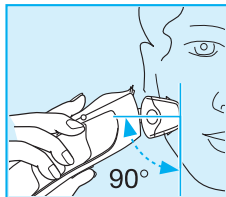

注意

刃を強く皮膚に押し付けると網刃の破損や、肌を傷つける原因になります。

いつまでもよい剃り味を保つため、網刃・内刃交換ランプが点灯したら(約18ヶ月ごと)、網刃・内刃を同時に交換されることをおすすめします。

お手入れのしかた

常によい剃り味を保つために、シェービング後はシェーバーヘッドを掃除してください。

水洗い掃除



警告

水洗いをする前に、必ず本体から電源コードを抜いてください。

本製品は、水洗いができます。

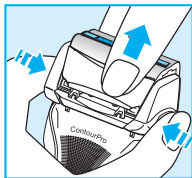
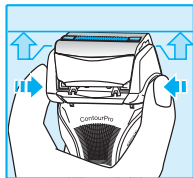
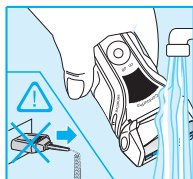

1. 網刃に市販のハンドソープ等をつける。
2. 電源スイッチをonにしてシェーバーを始動させながらハンドソープが十分流れるまで水洗いする。(40℃前後のぬるま湯で洗うとさらに効果的です) または、電源スイッチをoffにし、網刃取り外しボタンを押して網刃を外し、内刃、網刃、ヘッド部のそれぞれを水洗いする。
3. 本体表面の水滴を拭き取り、シェーバーヘッドを下に向けて水滴を落とし、通気の良い場所で乾燥させる。(網刃を外しておくとも早く乾燥できます)



注意

- ・網刃表面は拭き取りしないでください。
- ・水洗いをしたシェーバーは乾燥後に必ず網刃・内刃の刃面にオイル(別売り品)をつけ潤滑化を行ってください。水洗いにより刃面の潤滑が失われ、網刃と内刃の間の摩擦が増加し、通常よりも早く充電が切れる可能性があります。
- ・台所・トイレ洗剤などは、使用しないでください。
- ・本体は「防滴」構造ですので水中に放置しないでください。
- ・コンセントプラグを差し込んだままの状態での水洗いしないでください。感電の原因となることがあります。

ブラシ清掃

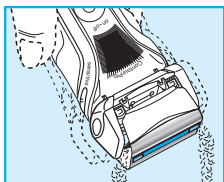
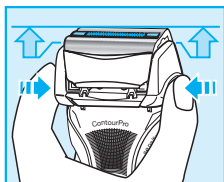

1. 電源スイッチをoffにし、網刃取り外しボタンを押して網刃を浮かせる(この時、網刃を完全に外さないでください)。

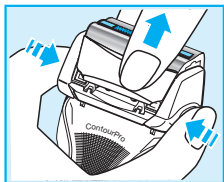

2. シェーバーのスイッチボタンをonにし、そのまま5～10秒動作させてヒゲくずを落とす。

3. 網刃を外し、表面が平らな場所で網刃の表面を上に向けて軽くたたいてヒゲくずを落とす。

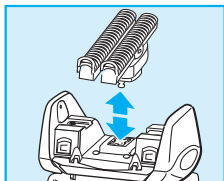

4. 内刃を外し、内刃受け及びその周辺にブラシをかける。



注意

網刃、内刃には決してブラシをかけないでください。

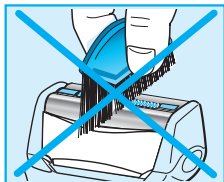

ブラシ清掃の際のお手入れ用品 シェーバークリーナー（別売）

快適な剃り味を保つため、シェーバークリーナー（別売）のご使用をおすすめします。

- 刃に付いた皮脂やヒゲくずなどの汚れを取り除きます。
- 刃面に潤滑性を与え、滑らかな剃り味が得られます。
- シェーバーヘッドのいやな臭いを抑えます。

注意

- ・シェーバークリーナー（別売）はアルコール分を含んでいます。革製品やフローリングの床等に付着すると変色する可能性がありますのでご注意ください。
- ・シェーバークリーナー（別売）は立てた状態で保管してください。

網刃及び内刃の交換について

いつまでもよりよい剃り味を保つため、網刃・内刃交換ランプが点灯したら（約18ヶ月または400回の使用ごと）、網刃・内刃を交換されることをおすすめします。

よりよい滑らかな剃り味を維持し、皮膚への刺激を抑えるため、網刃と内刃は同時に交換してください。

網刃・内刃交換ランプは、初回点灯後7回目の使用まで点灯して刃の交換時期をお知らせします。その後、シェーバーは自動的にランプをリセット（消灯）します。刃（網刃および内刃）を交換した後、リセットボタンを3秒以上押すと、カウンターがリセットされます。

リセット動作中は交換ランプが点滅し、リセットが完了すると消灯します。手動によるリセットは、いつでも行うことができます。

網刃番号 8000S2 (8000 Series)	内刃番号 8000S
 <p>網刃・内刃コンビパック 8000S2 (8000 Series)</p>	

網刃の交換のしかた

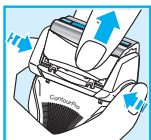

1. 網刃取り外しボタンを押して、網刃をシェーバーヘッドから取り外す。
2. 新しい網刃をカチッと音がするまではめ込む。

内刃の交換のしかた

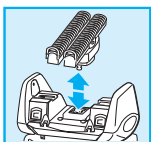

1. 内刃を90度回す。
2. 内刃の両端を持ち、上方に引っ張って外す。
3. 新しい内刃を、外す際と逆の要領でカチッと音がするまで内刃受けにはめ込む。

注意

網刃は非常に薄く精巧に作られていますので、お取扱いには次の事柄を必ずお守りください。

- 網刃、内刃には決してブラシをかけたり、指などで押さえたりなど、衝撃を与えないでください。
- ご使用の度に、網刃を点検し、刃の変形、破れ等異常がないことを確認してください。その状態でのご使用は肌を傷つけることにもなり、場合によっては非常に危険です。必ず別売の網刃とお取り替えてください。
- 網刃やくせヒゲトリマーに変形や損傷が生じた状態では決して使用しないでください。
- 使用方法の説明文中にある軽く当てるとは、例えばシェーバー本体を手のひらに受けた感じ、すなわちその自重ぐらいの程度の力の当て方を意味しています。網刃が変形するような力を加えることは絶対に行わないでください。
- 切削部（網刃・くせヒゲトリマー・内刃・キワ剃り刃）には油を若干塗布してあります。その油がにじみ出ている場合には拭き取る等してからご使用ください。
- 内刃はステンレス鋼を研磨するなどして作られており、使用初期の段階に黒い粉末が皮膚に付くことがあります。その場合には内刃をベンジン等で洗浄後ご使用ください。
- シェーバー本体及び網刃は浴室等、湿気の多い場所に放置しないでください。
- シェーバー本体の汚れは中性洗剤を含ませた布で拭き取ってください。シンナーやベンジンは絶対に使用しないでください。
- シェーバー本体に強い衝撃を与えないでください。
- ご自分でシェーバー内部機構には絶対触れないでください。
- シェーバー使用時の最適周囲温度は15℃から35℃の範囲です。0℃以下または50℃以上となる場所に放置しないでください。
- 専用コードは分解したり、改造はしないでください。

製品を廃棄するときのお願い



充電式電池リサイクルにご協力を

⚠ 警告

- 製品を廃棄するとき以外は絶対に分解しない。
火災・感電・けがの原因になります。

- このマークの商品には、充電式電池（リチウムイオン電池）を使用しております。
- 充電式電池にはリサイクル可能な資源が使われております。
- 必ず本体から専用コードをはずし、動作する時はスイッチオン状態にて完全に電池を使い切った後、取り外してください。
- 取り外した廃棄電池はプラス・マイナス端子をショートさせないように十分注意し、リサイクルボックスを設置している最寄りの協力店または特定の回収窓口へお持ちください。

最寄りのリサイクル協力店について <http://www.JBRC.com>

詳細は、有限責任中間法人JBRCのホームページをご参照ください。

※ここに書かれている内容は予告なく変更されることがあります。

リチウムイオン電池の取り出し方法

(製品の廃棄以外には絶対に分解しないでください。修復不可能です。)

ご注意: 電池に電気容量が残存している場合もありますので、電池の端子部分がショートすることのないよう注意してください。もし、ショートしますと発火、火傷などの原因になります。また、電池の端子(金属製)でけがをしないよう、十分にご注意ください。

1. シェーバー本体の充電電池を使い切った状態で行ってください。
(決して充電はしないでください)
2. マイナスドライバー等をシェーバー底部の溝に差し込み、底部カバーを取り去り、ネジを外します。
3. シェーバーヘッド部分を上方方向に引き上げ取り外します。
4. シェーバー内部の固定テープで装着してある充電電池を電池ケースから取り外し、充電電池のみを廃棄、または指定の場所にお持ちください。なお、基板から取り外す際はマイナスドライバーを電池と基板の間に差し込み、引き上げると簡単に外せます。

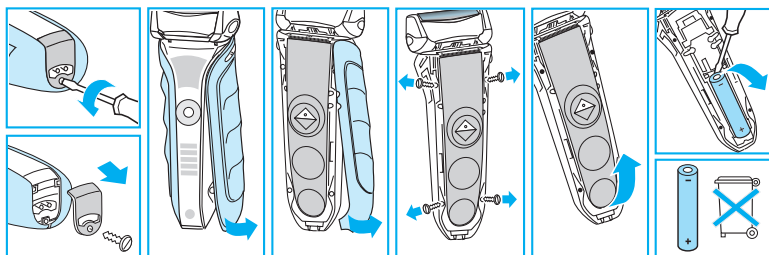

長年ご使用の電気製品の点検をぜひ！

愛情点検



ご使用の際このようなことはありませんか？

- スイッチを入れても、時々始動しないことがある。
- 専用コードやプラグが異常に熱い。
- 本体及び部品の変形・破損。
- コードを折り曲げると通電したり、しなかったりする。
- 本体が変形していたり、コゲくさい臭いがする。
- その他の異常・故障がある。



お願い

このような症状のときは、使用を中止し、故障や事故防止のため、スイッチを切り、コンセントからプラグを抜いて、必ず販売店にご相談ください。

◆商品の仕様・外観・価格は予告なしに変更することがあります。

保証書とアフターサービス

1.保証書について

- 保証書はこの使用説明書の巻末についておりますので、必ず「販売店名」「お買い上げ日」が記入されていることをお確かめになり、保証内容をよくお読みの後、大切に保管してください。
- 保証期間はお買い上げ日から1年間です。(但し、網刃・内刃等の消耗部品は保証対象外です。)

2.修理のご依頼について

- ご使用中に異常または故障が生じた場合は直ちに使用を中止し、お買い上げの販売店に点検修理をご依頼ください。
- 保証期間中は・・・お買い上げの販売店に保証書を提示の上、お申しつけください。
 - 保証期間が過ぎているときは・・・修理によって機能が維持できる場合はお客様の希望により有料修理させていただきます。

3.補修用性能部品の保有期間について

本製品の補修用性能部品を製造打切後、6年間保有しております。補修用性能部品とは、その製品の機能を維持するために必要な部品です。

4.内部蓄電池利用製品について

使用説明書にしたがった充電をしても使用時間が著しく低下した場合は、電池の寿命によるものとお考えいただき、電池交換修理をご依頼ください。(有料修理になります。)

5.アフターサービスについてご不明な点やご相談は、お買い上げの販売店またはブラウンお客様相談室へお問い合わせください。

ブラウン製品サービス窓口について

製品全般についてのお問い合わせ等のご相談は
ブラウンお客様相談室

0120-13-6343

受付時間 9:00～12:30／13:30～17:30
(祝祭日を除く月～金)

ホームページからもご相談いただけます。

<http://www.braun.co.jp>

修理等については
ブラウンリペアセンター

〒143-0006 東京都大田区平和島6-1-1
東京流通センター物流ビルB棟 E3-4

03-5753-8802

受付時間 9:30～12:30／13:30～17:30
(祝祭日を除く月～金)

※ご注意：電話番号、受付時間などに変更になることがあります。

English

Our products are designed to meet the highest standards of quality, functionality and design. We hope you enjoy your new Braun Shaver.

Warning

Your shaver is provided with a special cord set, which has an integrated Safety Extra Low Voltage power supply. Do not exchange or tamper with any part of it, otherwise there is risk of electric shock.

Description

- 1 Shaver foil
- 2 Cutter block
- 3 Foil release buttons
- 4 Long hair trimmer
- 5 Comfort setting switch «sensitive»
- 6 On/off switch
- 7 Shaver display
- 8 Replacement light for shaving parts
- 9 Reset button
- 10 Shaver power socket
- 11 Special cord set
- 12 Etui

Charging

The best environmental temperature for charging is between 5 °C and 35 °C. Do not expose the shaver to temperatures higher than 50 °C for extended periods of time.

- Using the special cord set (11), connect the shaver to an electrical outlet with the motor switched off and charge it for at least one hour.
- A full charge provides up to 45 minutes of cordless shaving time. This may vary according to your beard growth.
- If the rechargeable battery has run out of power (discharged), you may also shave by connecting the shaver to an electrical outlet via the special cord set.

Shaver display

The shaver display (7) shows the charge status of the battery. During charging or when using the shaver, the respective green battery segment will blink. When fully charged, all green segments will light up continuously, provided the shaver is switched on or connected to an electrical outlet.

The red low charge segment flashes when the battery capacity has dropped below 20%, provided the shaver is switched on. The remaining capacity will then be sufficient for 2 to 3 shaves.

Shaving

Press the on/off switch (6) to operate the shaver.

Comfort setting switch «sensitive» (5)
Setting the shaver head according to your comfort needs.

The «sensitive» switch (5) provides three options for comfort setting:

- ① «+»: The shaver head is in full swing, freely follows the contours of your skin to provide more comfort.
- ② middle position: The shaver head is semi-fixed for more control.
- ③ «-»: The shaver head is fixed for full control and precise handling in hard to reach areas.

Long hair trimmer (4)

To trim sideburns, moustache or beard, slide the long hair trimmer upwards.

Tips for the perfect shave

For best shaving results, Braun recommends you to follow 3 simple steps:

1. Always shave before washing your face.
2. At all times, hold the shaver at right angles (90°) to your skin.
3. Stretch your skin and shave against the direction of your beard growth.

Cleaning



The shaver head is suitable for cleaning under running tap water.

Warning: Detach the shaver from the power supply before cleaning the shaver head in water.

Regular cleaning ensures better shaving performance. Rinsing the shaving head under running water after each shave is an easy and fast way to keep it clean (A):

- Switch the shaver on (cordless) and rinse the shaver head under hot running water. You may use liquid soap without abrasive substances. Rinse off all foam and let the shaver run for a few more seconds.
- Next, switch off the shaver, press the foil release buttons (3) to remove the shaver foil (1) and cutter block (2). Then leave the disassembled shaving parts to dry.
- If you regularly clean the shaver under water, apply a drop of the light machine oil, included with the shaver, onto the shaver foil and long hair trimmer. This is critical for proper functioning of the shaver as washing under water can lead to removal of lubricants from the shaver's cutting parts leading to higher friction in the shaver. This may result in the battery running out faster than normal. Even if this happens – indicated by low charge indicator lighting up earlier, your Braun shaver will run for at least 5 more minutes enabling you to complete your current shave.

The following quick cleaning is another alternative cleaning method (B):

- Press the foil release buttons (3) to lift the shaver foil (do not remove the foil

completely). Switch on the shaver for approx. 5–10 seconds so that the shaved stubbles can fall out.

- Switch off the shaver. Remove the shaver foil and tap it out on a flat surface. Using the brush, clean the inner area of the shaver head. However, do not clean the shaver foil nor the cutter block with the brush as this will damage them.

Keeping your shaver in top shape

Replacing the shaver foil and cutter block / reset

To maintain 100% shaving performance, replace the shaver foil (1) and cutter block (2), when the replacement symbol (8) lights up (after about 18 months) or when worn.

The replacement symbol will remind you during the next 7 shaves to replace the shaving parts. Then the shaver will automatically reset the display.

After you have replaced the shaving parts (foil and cutter block), use a ball-pen to push the reset button (9) for at least 3 seconds to reset the counter.

While doing so, the replacement light blinks and goes off when the reset is complete. The manual reset can be done at any time.

Accessories

Available at your dealer or Braun Repair Centres:

Shaver foil and cutter block: Series 8000

Environmental notice

This product contains rechargeable batteries. In the interest of protecting the environment, please do not dispose of the product in the household waste at the end of its useful life. Disposal can take place at a Braun Repair Centre or at appropriate collection points provided in your country.



The cleaning cartridge can be disposed with regular household waste.

Subject to change without notice.

This product conforms to the European Directives EMC 89/336/EEC and Low Voltage 2006/95/EC. 

For electric specifications, see printing on the special cord set.

無料修理規定

- 1.使用説明書、本体添付ラベル等の注意書に従った使用状態で保証期間内に故障した場合には、無償修理をさせていただきます。
- 2.保証期間内に故障して無償修理をお受けになる場合には、商品と本書をご持参、ご提示のうえ、お買い上げ販売店にお申しつけください。また、持ち込み修理の対象商品を直接ブラウンお客様相談室やブラウンリペアセンターに送付した場合の送料等はお客様負担となります。
- 3.ご転居の場合は事前にお買い上げの販売店またはブラウンお客様相談室にご相談ください。
- 4.ご贈答等で本保証書に記入してあるお買い上げ販売店に修理がご依頼できない場合には、ブラウンお客様相談室にご相談ください。
- 5.保証期間内でも次の場合には有料修理になります。
 - 使用上の誤り及び不当な修理や改造による故障ならびに損傷
 - お買い上げ後の移動、輸送、落下等による故障ならびに損傷
 - 火災、地震、水害、落雷、その他の天災地変、異常電圧、指定外の使用電源（電圧や周波数）等による故障ならびに損傷
 - 一般家庭以外（業務用等での長時間利用等）に使用された場合の故障ならびに損傷
 - 本書の提示がない場合
 - 本書にお買い上げの年月日、お客様名、販売店名の記入のない場合、あるいは字句を書き換えられた場合
 - 消耗部品の磨耗や損傷
 - 当社の認可していない人あるいは店舗で修理を行った場合
- 6.本書は日本国内においてのみ有効です。
- 7.本書は再発行いたしませんので紛失しないよう大切に保管してください。
- 8.This product has a 1 year limited warranty (excluding foil & cutter block). This warranty is valid only in japan.

修理メモ

- ※この保証書は、本書に明示した期間、条件のもとにおいて無料修理をお約束するものです。従ってこの保証書によって、保証を発行している者（保証責任者）、及びそれ以外の事業者に対するお客様の法律上の権利を制限するものではありませんので、保証期間経過後の修理について不明の場合は、お買い上げの販売店またはブラウンお客様相談室、ブラウンリペアセンターにお問い合わせください。
- ※保証期間経過後の修理・補修用性能部品の保有期間について詳しくは「保証書とアフターサービス」の項をご覧ください。

ブラウン コントゥアプロ 8377/8374 保証書 持込修理

本書は、本書記載内容（裏面記載）で無料修理を行うことをお約束するものです。お買い上げの日から下記期間中に故障が発生した場合は本書をご提示のうえ、お買い上げの販売店に修理をご依頼ください。お客様にご記入いただいた保証書は、保証期間内のサービス活動及びその後の安全点検活動のために記載内容を利用させていただく場合がございますので、ご了承ください。

品名	ブラウン コントゥアプロ 8377/8374	型番	BS 8377 BS 8374
保証期間	対象部分 シェーバー本体 (但し網刃、内刃は除く)	期間(お買い上げの日より)	1年
お買い上げ日	年 月 日		
お客様ご芳名			
ご住所	〒		
販売店・住所			

(販売店及びお買い上げ日の記入なきものは無効です)

プロクター・アンド・ギャンブル・ジャパン株式会社

〒658-0032 神戸市東灘区向洋町中1-17