

BRAUN

8595 



Activator™

Type 5643

5-643-451/01/IX-03/G2
GB/F/PL/CZ/SK/H/HR/SLO/TR/RUS/UA/Arab
Printed in Germany

www.braun.com/register

Activator 8595

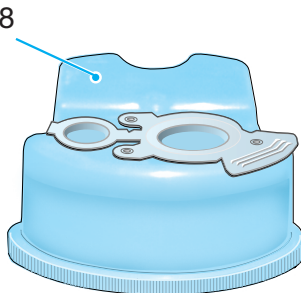
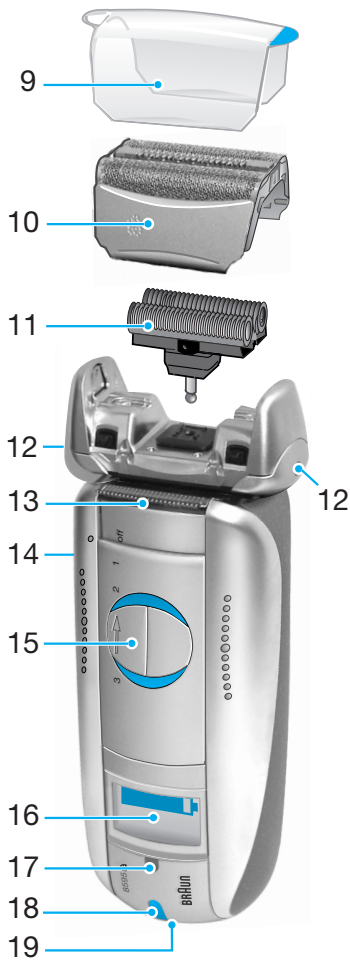

Ваша бритва Activator (бритва с устройством чистки и зарядки – Clean&Charge) является системой, использующей самые современные электронные процессоры. Эта система обеспечивает неповторимое удобство использования и оптимальный уход за вашей бритвой:

- Система автоматически адаптируется к любому используемому в мире стандарту напряжения.
- Система определяет, когда необходимо производить чистку вашей бритвы и автоматически выбирает одну из трех имеющихся программ чистки.
- Когда бритва подключена к сети, система автоматически осуществляет зарядку и разрядку аккумуляторной батареи, в соответствии с оптимальной емкостью батареи и обеспечивая необходимый срок службы устройства.
- Система производит смазку режущих частей бритвы.
- Система информирует вас о необходимости замены бритвенной сетки и режущего блока.

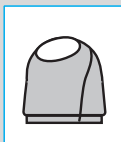
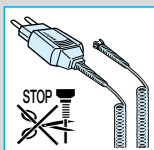

Внимание!

Ваша бритва Activator снабжена системой адаптации к низкому напряжению. Во избежание поражения электрическим током запрещается перестановка, или замена любых частей системы.

Для избежания утечки чистящей жидкости размещайте устройство для чистки и зарядки на плоской, устойчивой поверхности.

Не допускайте опрокидывания, резкого перемещения или транспортировки устройства при установленном чистящем картридже.

Не помещайте устройство в зеркальном шкафу, не храните его над батареями отопления и не ставьте на полированные или лакированные поверхности. Не подвергайте воздействию прямых солнечных лучей.

В устройстве находится легковоспламеняющаяся жидкость. Держите его вдали от источников возгорания.

Курение вблизи устройства запрещено.

Хранить в недоступном для детей месте.

Не заправляйте картридж.

Используйте только оригинальный сменный картридж от компании Braun.

Описание

1. Шнур питания
2. Кнопка «Начать чистку»
3. Соединительные контакты устройства и бритвы
4. Кнопка для замены картриджа
5. Дисплей для программ чистки
6. Дисплей состояния чистящей жидкости
7. Розетка питания устройства
8. Чистящий картридж
9. Защитная крышка бритвенной сетки
10. Бритвенная сетка
11. Режущий блок
12. Кнопки съема сетки
13. Триммер для длинных волос
14. Соединительные контакты бритвы и устройства (на тыльной стороне бритвы)
15. Выключатель
16. Дисплей бритвы
17. Клавиша информации
18. Индикатор
19. Розетка бритвы

До начала бритья

При желании вы можете сразу приступить к бритью (если бритва заряжена, смотрите раздел «Дисплей бритвы»). Однако мы рекомендуем выполнить описанную ниже процедуру.

- С помощью шнура питания (1), подключите к розетке питания устройство для чистки и зарядки (7).
- Нажмите кнопку (4) для открытия корпуса.
- Поместите чистящий картридж (8) на плоской, устойчивой поверхности (например, на столе).
- Осторожно снимите крышку с картриджа.
- Плавно перемещайте картридж к основанию устройства до упора.
- Медленно закройте корпус путем надавливания до защелкивания.

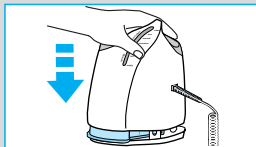
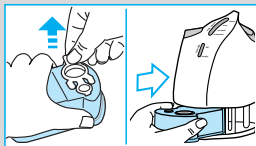
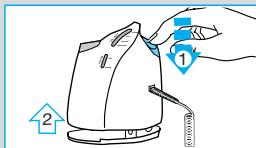
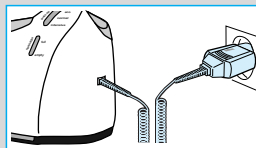

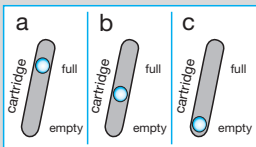

На дисплее чистящей жидкости (6) будет показано, сколько чистящей жидкости находится в картридже:

- Достаточное количество чистящей жидкости.
- Можно произвести до 7 чисток.
- Необходим новый картридж.

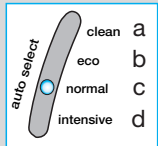
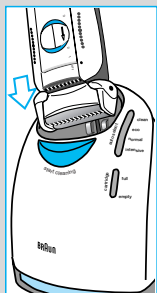

Убедитесь, что защитная крышка бритвенной сетки (9) снята с бритвы. Вставьте бритву в устройство головкой вниз. При этом контакты на тыльной стороне бритвы (14) будут соответствовать контактам на устройстве (3). При необходимости система будет осуществлять зарядку бритвы.

Также будет автоматически анализироваться состояние чистки, и загораться один из четырех диодов на дисплее для программы чистки (5):

- Бритва чистая.
- Экономный режим, т.е. необходима небольшая чистка.
- Необходима нормальная чистка.
- Необходима интенсивная чистка.

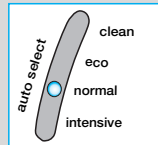
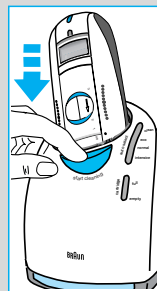

Если система выбрала одну из трех программ чистки, она не запустится до тех пор, пока вы не нажмете кнопку «начать чистку» (2). При этом бритва блокируется в устройстве и начинается процесс чистки.

Мы рекомендуем производить чистку после каждого бритья.

При осуществлении чистки будет мигать индикатор соответствующей программы чистки. Каждая чистка состоит из нескольких циклов (при которых чистящая жидкость промывает головку бритвы) и периода горячей сушки. Общее время чистки составляет от 33 до 50 минут.

Процесс чистки в картридже чистки и зарядки (Clean&Charge) не должен прерываться. Во время сушки могут нагреваться металлические части бритвы. В случае преждевременного извлечения непросушенной бритвы может произойти повреждение электронных частей.

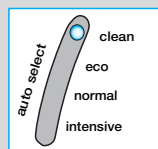

После завершения программы загорается синий индикатор чистоты. Вы можете извлечь бритву путем нажатия кнопки «начать чистку». Теперь ваша бритва чистая, заряженная и готова к эксплуатации.

Бритье

Если бритва заблокирована в устройстве чистки и зарядки, нажмите кнопку «начать чистку» (2) для разблокировки и извлечения бритвы.

Положения выключателя

off = (выключатель заблокирован)

Нажмите и переместите выключатель вверх, чтобы начать пользоваться бритвой:

- 1 = Бритье с помощью плавающей головки (плавающая система ножей автоматически подстраивается под контуры вашего лица).
- 2 = Бритье с плавающей головкой, заблокированной под углом (для бритья труднодоступных участков, например, под носом).
- 3 = Включен триммер длинных волос (для подравнивания бакенбардов, усов и бороды).

Рекомендации для чистого бритья

Мы рекомендуем бриться до умывания, так как после мытья кожа слегка распухает.

Держите бритву под прямым углом (90°) к коже. Натяните кожу и брейтесь против направления роста волос бороды.

Для того, чтобы Ваша бритва работала максимально эффективно, рекомендуется заменять сетку и режущий блок когда дисплей бритвы указывает на необходимость замены или ранее по необходимости, но не реже, чем каждые 18 месяцев.

Бритье при подключении к сети

Если бритва полностью разряжена (см. раздел «Дисплей бритвы») и у вас нет времени на зарядку с помощью устройства для чистки и зарядки, вы можете пользоваться бритвой, подключив ее к электрической розетке с помощью шнура питания.

После бритья

Автоматическая чистка

После каждого бритья поместите бритву в устройство для чистки и зарядки и выполните процедуры, описанные в разделе «До начала бритья». При этом осуществляется необходимая зарядка и чистка. При условии ежедневного пользования чистящего картриджа хватает примерно на 30 циклов чистки. Гигиеническая чистящая жидкость содержит спирт, который после открытия медленно испаряется. При не ежедневном использовании картридж следует менять примерно через 8 недель.

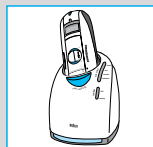
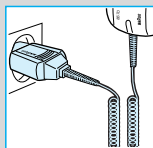
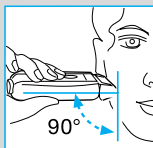
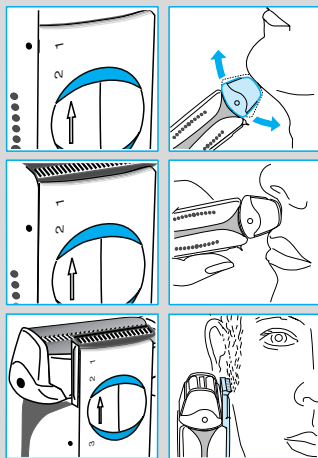

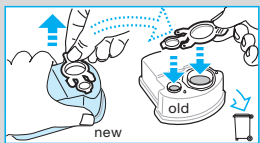
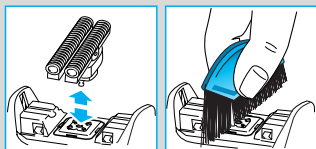
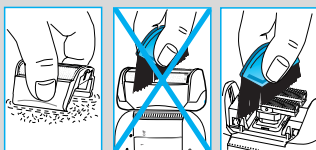
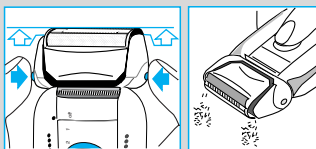

Быстрая чистка

Нажмите кнопки (12) для снятия сетки (не вынимайте полностью сетку). Включите бритву примерно на 5–10 секунд для удаления сбритых волос.

Тщательная ручная чистка

Ручная чистка рекомендуется только при отсутствии устройства для чистки и зарядки, например во время поездки. Никогда не используйте воду для чистки бритвы.

Снимите бритвенную сетку и слегка постучите ей по плоской поверхности. С помощью щетки очистите режущий блок и внутреннюю поверхность плавающей головки. Если вы не пользовались устройством для чистки и зарядки длительное время, капните каплю масла для швейной машинки на сетку бритвы.

Замена картриджа

После нажатия кнопки (4) для открытия корпуса подождите несколько секунд, и после этого выньте использованный картридж.

Прежде чем выбросить использованный картридж, закройте отверстия крышками от нового картриджа, так как в использованном картридже содержится загрязненная чистящая жидкость.

Чистка корпуса

Периодически чистите корпус бритвы и устройства с помощью влажной ткани, особенно внутреннюю поверхность устройства, в котором находится бритва.

Дисплей бритвы

1. Индикатор: бритва подключена к сети питания.
2. Идет зарядка бритвы / Оставшееся время зарядки.
3. Самотестирование / Бритва полностью заряжена (полностью заряженной бритвой можно пользоваться до 50 минут без шнура, в зависимости от густоты волос бороды).
4. Оставшееся время зарядки / Необходима зарядка бритвы.

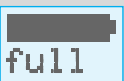
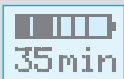

5. Оставшееся время процесса чистки.

26 min
cleaning

6. Заменить бритвенную сетку и режущий блок.
Для помощи в получении новой бритвенной сетки и режущего блока у вашего дилера или в Сервисном Центре Braun на дисплее показан номер детали 8000. Для переустановки дисплея нажмите клавишу информации (17). Мы рекомендуем выполнять инструкцию, появляющуюся на дисплее, т.е. менять сетку и режущий блок каждые 18 месяцев. Для наиболее чистого бритья и меньшей вероятности раздражения кожи сетку и режущий блок следует заменять одновременно.

foil+cutter part No.8000

7. Система начала автоматическое обслуживание аккумуляторной батареи (производится полная зарядка и разрядка аккумуляторов).

battery care

8. Температура окружающей среды не подходит для зарядки. Оставьте бритву на некоторое время в комнатной температуре для создания оптимальных условий зарядки.
Оптимальный диапазон температуры окружающей среды при зарядке: 15–35 °C.

temp!

9. Необходима интенсивная чистка – поместите бритву как можно скорее в устройство для чистки и зарядки.
Для установки дисплея нажмите клавишу информации (17).

intensive clean needed

10. Разовое нажатие клавиши информации: длительность последнего бритья. Повторное нажатие: общее число циклов бритья (не сбрасывается). Повторное нажатие: номер детали бритвенной сетки и режущего блока.
Удержание в течение 3 секунд: воспроизведение демонстрационного ролика на дисплее.



11. Отсутствие информации на дисплее – бритва полностью разряжена.

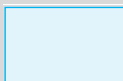

Аксессуары

Можно приобрести у вашего дилера или в Сервисных Центрах Braun:

- Бритвенная сетка и режущий блок No. 8000
- Чистящий картридж Clean&Charge CCR

Защита окружающей среды

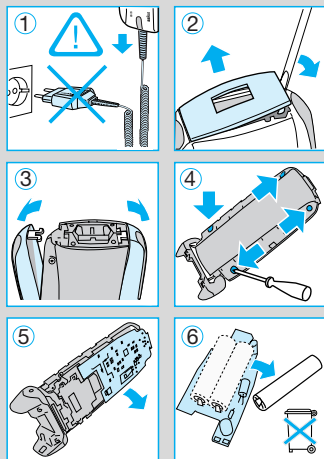

Этот прибор оснащен никелево-гидридным элементом питания. В целях защиты окружающей среды не выбрасывайте это устройство вместе с бытовыми отходами после истечения срока службы. Откройте корпус как показано на рисунке, выньте батареи и сдайте их в ваш магазин или на соответствующий пункт сбора согласно требованиям национального или местного законодательства.

Картридж можно выбросить вместе с обычным мусором.

Содержание может быть изменено без предварительного уведомления.



Изделие использовать по назначению в соответствии с инструкцией по эксплуатации

Сделано в Германии,
БРАУН ГмбХ,
Braun GmbH,
Waldstr. 9,
74731 Walldürn,
Germany

Электрические спецификации смотрите на корпусе прибора.

Гарантийные обязательства фирмы BRAUN

Для всех изделий мы даем гарантию на два года, начиная с момента приобретения изделия.

В течение гарантийного периода мы бесплатно устраним путем ремонта, замены деталей или замены всего изделия любые заводские дефекты, вызванные недостаточным качеством материалов или сборки.

В случае невозможности ремонта в гарантийный период изделие может быть заменено на новое или аналогичное в соответствие с Законом о защите прав потребителей.

Гарантия обретает силу только если дата покупки подтверждается печатью и подписью дилера (магазина) на последней странице оригинальной инструкции по эксплуатации BRAUN, которая является гарантийным талоном.

Эта гарантия действительна в *любой* стране в которую это изделие поставляется фирмой BRAUN или назначенным дистрибьютором и где никакие ограничения по импорту или другие правовые положения не препятствуют предоставлению гарантийного обслуживания.

Осуществление гарантийного обслуживания не влияет на дату истечения срока гарантии. Гарантия на замененные части истекает в момент истечения гарантии на данное изделие.

Гарантия не покрывает повреждения, вызванные неправильным использованием (см. также список ниже) нормальный износ бритвенных сеток и ножей, дефекты, оказывающие незначительный эффект на качество работы прибора.

Эта гарантия теряет силу если ремонт производился не уполномоченным на то лицом и если использованы не оригинальные детали фирмы BRAUN.

В случае предъявления рекламации по условиям данной гарантии, передайте изделие целиком вместе с гарантийным талоном в любой из центров сервисного обслуживания фирмы BRAUN.

Все другие требования, включая требования возмещения убытков, исключаются, если наша ответственность не установлена в законном порядке. Рекламации, связанные с коммерческим контрактом с продавцом не попадают под эту гарантию.

В соответствии с законом РФ № 2300-1 от 7.02.1992 г. «О защите прав потребителей» и принятым дополнением к закону РФ от 9.01.1996 г. «О внесении изменений» и дополнений в закон «О защите прав потребителей» и «Кодекс РСФСР об административных правонарушениях», фирма BRAUN устанавливает срок службы на свои изделия равным двум годам с момента приобретения или с момента производства, если дату продажи установить невозможно.

Изделия фирмы BRAUN изготовлены в соответствии с высокими требованиями европейского качества. При бережном использовании и при соблюдении правил по эксплуатации, приобретенное Вами изделие фирмы BRAUN, может иметь значительно больший срок службы, чем срок установленный в соответствии с Российским законом.

Случаи, на которые гарантия не распространяется:

- дефекты, вызванные форс-мажорными обстоятельствами;
- использование в профессиональных целях;

- нарушение требований инструкции по эксплуатации;
- неправильная установка напряжения питающей сети (если это требуется);
- внесение технических изменений;
- механические повреждения;
- повреждения по вине животных, грызунов и насекомых (в том числе случаи нахождения грызунов и насекомых внутри приборов);
- для приборов, работающих от батареек, – работа с неподходящими или истощенными батарейками, любые повреждения, вызванные истощенными или текущими батарейками (советуем пользоваться только предохраненными от вытекания батарейками);
- для бритв – смятая или порванная сетка.

Внимание! Оригинальный Гарантийный Талон подлежит изъятию при обращении в сервисный центр для гарантийного ремонта. После проведения ремонта Гарантийным Талоном будет являться заполненный оригинал Листа выполнения ремонта со штампом сервисного центра и подписанный потребителем по получении изделия из ремонта. Требуется проставления даты возврата из ремонта, срок гарантии продлевается на время нахождения изделия в сервисном центре. В случае возникновения сложностей с выполнением гарантийного или послегарантийного обслуживания просьба сообщать об этом в Информационную Службу Сервиса фирмы BRAUN по телефону (095) 258 62 70.

Guarantee and Service Centers

Bureaux de garantie et centrales service après-vente

Punkty serwisowe

Pozáruční a servisní centra

Pozáručné a servisné centrá

Servíz

Jamstveni i servis centri

Garanti bürolari ve merkezi servis yerleri

Гарантийные и сервисные центры

Гарантійні та сервісні центри

مراكز الكفالات والصيانة

Deutschland

Braun GmbH, Kundendienst,
Westerbachstr. 23 H,
61476 Kronberg,
☎ 00 800 / 27 28 64 63

Argentina

Central Reparadora
de Afeitadoras S.A.,
Av. Santa Fe 5270,
1425 Capital Federal,
☎ 0800 44 44 553

Australia

Gillette Australia Pty. Ltd.,
Private Bag 10, Scoresby,
Melbourne, Victoria 3179,
☎ 1 800 641 820

Austria

Gillette Gruppe Österreich,
IZ-NÖ Süd, Straße 2,
Objekt M21,
2355 Wiener Neudorf,
☎ 00800-27 28 64 63

Bahrain

Yaquby Stores,
18 Bab ALBahrain,
P.O. Box 158,
Manama,
☎ 02-28 88 7

Barbados

Dacosta Mannings Inc.,
P.O. Box 176, Pier Head,
Bridgetown,
☎ 431-8700

Belarus

Electro Service & Co LLC,
Chernyshevskogo str. 10 A,
220015 Minsk,
☎ 2 85 69 23

Belgium

Gillette Group Belgium NV,
J. E. Mommaertsiaan 18 A,
1831 Diegem,
☎ 02-71 19 104

Bermuda

Gibbons Company
21 Reid Street
P.O. Box HM 11
Hamilton
☎ 295 00 22

Brasil

Picolli Service,
Rua Túlio Teodoro
de Campos, 209,
São Paulo – SP,
☎ 0800 16 26 27

Bulgaria

Stambouli Ltd.,
16/A Srebarna Atreet,
Sofia, Bulgaria
☎ + 359 2 528 988

Canada

Gillette Canada Company,
4 Robert Speck Parkway,
Mississauga L4Z 4C5, Ontario,
☎ (905) 566-5000

Česká Republika

PH SERVIS sro.,
V Mezihori 2,
18000 Praha 8,
☎ 266 310 574

Chile

Viseelec,
Braun Service Center Chile,
Av. Concha y Toro #4399,
Puente Alto,
Santiago,
☎ 02 288 25 18

China

Gillette (Shanghai) Sales Co. Ltd.
550 Sanlin Road, Pudong,
Shanghai 200124,
☎ 800 820 13 57

Colombia

Gillette de Colombia S.A.,
Calle 100 No. 9A - 45 Piso 3,
Bogotá, D.C.,
☎ 01 8000 52 72 85

Croatia

Iskra elektronika d.o.o.,
Bozidara Magovca 63,
10020 Zagreb,
☎ 1-6 60 17 77

Cyprus

Kyriakos Papavasiliou Trading
70, Kennedy Ave.,
1663 Nicosia,
☎ 3572 314111

Danmark

Gillette Group Danmark A/S,
Teglholm Allé 15,
2450 Kobenhavn SV,
☎ 70 15 00 13

Djibouti (Republique de)

Ets. Nouraddine,
Magasin de la Seine,
12 Place du 27 Juin, B.P. 2500,
Djibouti,
☎ 35 19 91

Egypt

United Sons
International Trading,
25 Makram Ebied Street,
P.O. Box 7607, Cairo,
☎ 02-2740652

España

Braun Espanola S.A.,
Braun Service,
Enrique Granados, 46,
08950 Esplugues de Llobregat
(Barcelona),
☎ 901 11 61 84

Estonia

Servest Ltd.,
Raua 55, 10152 Tallinn,
☎ 627 87 32

France

Groupe Gillette France -
Division Braun,
9, Place Marie Jeanne Bassot,
92693 Levallois Perret Cédex,
☎ (1) 4748 70 00,
Minitel 3615 code Braun.

Great Britain

Gillette Group UK Ltd.,
Braun Consumer Service,
Aylesbury Road,
Thame OX9 3AX
Oxfordshire
☎ 0800 783 70 10

Greece

Berson S.A.,
47, Agamemnonos,
17675 Kallithea Athens,
☎ 1-9 47 87 00

Guadeloupe

Ets. André Haan S.A.,
Zone Industrielle
B.P. 335,
97161 Pointe-à-Pitre,
☎ 26 68 48

Hong Kong

Audio Supplies Company,
Room 506,
St. George's Building,
2 ICE House Street,
Hong Kong,
☎ 25 24-93 77

Hungary

Kisgep KFT,
Pannonia u. 23,
1136 Budapest,
☎ 13 494 955

Iceland

Verzlunin Pfaff hf.,
Grensasvegur 13,
Box 714, 121 Reykjavik,
☎ 5 33 22 22

India

Braun Division,
c/o Gillette Div. Op. Pvt. Ltd.,
34, Okhla Industrial Estate,
New Delhi 110 020,
☎ 11 68 30 218

Iran

Tehran Bouran Company
Irtuc Building,
No 874 Enghelab Ave.,
P.O. Box 15815-1391,
Tehran 11318,
☎ 02 16 70 23 50

Ireland (Republic of)

Gavin's Electronics,
83/84, Lower Camden Street,
Dublin 2,
☎ 1800 509 448

Israel

S. Schestowitz Ltd.,
8 Shacham Str.,
Tel-Aviv, 49517,
☎ 1 800 335 959

Italia

Servizio Consumatori Braun
Gillette Group Italy S.p.A.,
Via G.B. Pirelli, 18,
20124 Milano,
☎ 02 / 6678623

Jordan

Dajani Group,
Shamaisani/Sherif Jamil Bin
Naser, P.O. Box 926976,
Amman 11110,
☎ 962-6552 5545

Kenya

Radbone-Clark Kenya Ltd.,
P.O. Box 40833,
Nairobi-Mombasa Road,
Nairobi,
☎ 2 82 12 76

Korea

Gillette Korea Ltd.
144-27 Samsung-dong,
Kangnam-ku, Seoul, Korea,
☎ 080-920-6000

Kuwait

Union Trading Co.,
Braun Service Center,
P.O. Box 28 Safat,
Safat Code 13001, Kuwait,
☎ 04 83 32 74

Latvia

Latintertehserviss Co.,
72 Bullu Street, House 2,
Riga 1067,
☎ 2 40 39 11

Lebanon

Magnet SAL - Fattal HLDG,
P.O. Box 110-773,
Beirut, ☎ 1 51 20 02

Libya

Al-Muddy Joint-Stock Co.,
Istanbul Street 6,
P.O. Box 4996, Tripoli,
☎ 21 333 3421

Lithuania

Elektronas AB,
Kareiviu 6,
2600 Vilnius,
☎ 276 09 26

Luxembourg

Sogel S.A.,
Rue de l'Industrie 7,
2543 Windhot,
☎ 4 00 50 51

Malaysia

Gillette Malaysia Sdn. Bhd.,
Braun Customer Service,
11 A Persiaran Selangor,
40200 Shah Alam,
☎ 3 55 19 21 16

Malta

Kind's,
287, Republic Street,
Valletta VLT04,
☎ 24 71 18

Maroc

Indimar Sari,
86, rue de Chaouia
(ex. rue Colbert),
Casablanca, 20 000,
☎ 2 26 86 31

Martinique

Decius Absalon,
923 Rue du Vieux-Chemin,
97201 Fort-de-France,
☎ 73 43 15

Mauritius

J. Kalachand & Co. Ltd.,
Bld DBM Industrial Estate,
Stage 11,
Plaine Lauzun,
☎ 2 12 84 10

Mexico

Gillette Manufactura,
S.A. de C.V./
Gillette Distribuidora,
S.A. de C.V.
Atomo No. 3,
Parque Industrial Naucalpan-
Naucalpan de Juarez,
Estado de México, C.P. 53370
☎ 01-800-508-58-00

Nederland

Gillette Groep Nederland BV,
Visseringlaan 22,
2288 ER Rijswijk,
☎ 070-4 13 16 11

Netherlands Antilles

Rupchand Sons n.v. (ram's),
Front Street 67, P.O. Box 79
St. Maarten, Philipsburg
☎ 052 29 31

New Zealand

Key Service Ltd.,
c/o Gillette NZ,
69 Druces Rd.,
Manakau City,
Auckland,
☎ 9-262 58 35

Nippon

Gillette Japan Inc.,
Queens Tower, 13F
3-1, Minato Mirai 2-Chome
Nishi-Ku, Yokohama 220-6013
Japan
☎ 045-680 37 00

Norge

Gillette Group Norge AS,
Nils Hansensvei 4,
P.O. Box 79 Bryn,
0667 Oslo,
☎ 022-72 88 10

Oman (Sultanate of)

Naranjee Hirjee & Co.,
10 Ruwi High,
P.O. Box 9, Muscat 113,
☎ 703 660

Pakistan

Gillette Pakistan Ltd.,
Dr. Ziauddin Ahmend Road,
Karachi 74200,
☎ 21 56 88 930

Paraguay

Paraguay Trading S.A.,
Avda. Artigas y Cacique
Cara Cara,
Asunción,
☎ 21203350/48/46

Philippines

Gillette Philippines Inc.,
Corporate Corner Commerce
Avenues,
20/F Tower 1, IL Corporate Centre
1770 Muntinlupa city
☎ 027 71 07 02-06/-16

Poland

Gillette Poland S.A.,
Budynek Orion,
ul. Domaniewska 41,
02-672 Warszawa,
☎ 22 548 88 88

Portugal

Grupo Gillette Portuguesa, Lda.,
Braun Service,
Rua Tomás da Fonseca,
Torre G-9ºB,
1600-209 Lisboa,
☎ 808 2 000 33

Réunion

Dindar Confort,
Rte du Gymnase,
P.O. Box 278,
97940 St. Clotilde,
☎ 026 92 32 03

Romania

Gillette Romania srl.
Calea Floreasca nr. 133-137
et 1, sect 1,
71401 Bucuresti
☎ 01-2319656

Russia

RTC Sovinservice,
Rusakovskaya 7,
107140 Moscow,
☎ (095) 264 96 02

Saudi Arabia

Salem M. Bakhshwain Sons,
P.O. Box 37,
Tabuk Street,
21421 Jeddah,
☎ 657 31 11

Schweiz/Suisse/Svizzera

Telion AG, Rütistrasse 26,
8952 Schlieren,
☎ 0844-88 40 10

Singapore (Republic of)

Beste (S) Pte. Ltd.,
6 Tagore Drive,
03-04 Tagore Industrial
Building,
Singapore 787623,
☎ 4 552 24 22

Slovakia

Techno Servis Bratislava spol.
s.r.o.,
Bajzova 11/A,
82108 Bratislava,
☎ (02) 55 56 37 49

Slovenia

Iskra Prins d.d.
Rozna dolina c. IX/6
1000 Ljubljana,
☎ 386 01 476 98 00

South Africa (Republic of)

Fixnet After Sales Service,
17B Allandale Park,
P.O. Box 5716,
Cnr Le Roux and Morkels Close,
Johannesburg 1685,
Midrand, Gauteng,
☎ 11 315 9260

St. Maarten

Ashoka,
P.O. Box 79,
Phillipsburg,
Netherlands Antilles,
☎ 52 29 31

St. Thomas

Boolchand's Ltd.,
31 Main Street,
P.O. Box 5667,
00803 St. Thomas,
US Virgin Islands,
☎ 340 776 0302

Suomi

Gillette Group Finland Oy/Braun,
P.O. Box 9,
Niittykatu 8, PL 9, 02200 Espoo,
☎ 09-45 28 71

Sverige

Gillette Group Sverige AB,
Dept. Sweden, Stockholm Gillette
Räsundavägen 12,
Box 702,
16927 Solna,
☎ 020-21 33 21

Syria

c/o Khalil Daoud
Amro Ibn Kalthoum Str.
Unisyria, P.O. Box 35002,
Damascus,
☎ 11 622 28 81

Taiwan

Audio & Electr. Supplies Ltd.,
Brothers Bldg., 10th Floor,
85 Chung Shan N Rd., Sec. 1,
Taipei (104),
☎ 0 80 221 630

Thailand

Gillette Thailand Ltd.,
175 South Sathorn Road,
Tungmahamek, Sathorn,
11/1 Floor, Sathorn City Tower
Bangkok 10520
☎ 02-344 91 91

Tunesie

Generale d'Equipement Industr.,
34 rue du Golfe Arabe,
Tunis, 2000,
☎ 00216 171 68 80

Turkey

Gillette Sanayi ve Ticaret A.S.,
Polaris Is Merkezi, Ahi Evran
Cad., No:1,
80670 Maslak, Istanbul,
☎ 0212-473 75 85

United Arab Emirates

The New Store,
P.O. Box 3029,
Al Suog Street No-10,
Dubai,
☎ 43 53 45 06

Uruguay

Driva S.A.,
Marcellino Sosa 2064,
11800 Montevideo,
☎ 2 924 95 76

USA

The Gillette Company
Braun Consumer Service,
1, Gillette Park 4k-16,
Boston, MA 02127-1096,
☎ 1-800-272-8611

Venezuela

Gillette de Venezuela S.A.,
Av. Blandin, Centro San Ignacio
Torre Copérnico, Piso 5
La Castellana, Caracas
☎ 0800-4455388

Yemen (Republic of)

Saba Stores for Trading,
26th September Street,
P.O. Box 5278,
Taiz,
☎ 967 4-25 23 80

Yugoslavia

BG Elektronik,
Bulevar kralja Aleksandra 34,
11000 Beograd,
☎ 11 3240 030

McGrp.Ru



Сайт техники и электроники

Наш сайт McGrp.Ru при этом не является просто хранилищем [инструкций по эксплуатации](#), это живое сообщество людей. Они общаются на форуме, задают вопросы о способах и особенностях использования техники. На все вопросы очень быстро находят ответы от таких же посетителей сайта, экспертов или администраторов. Вопрос можно задать как на форуме, так и в специальной форме на странице, где описывается интересующая вас техника.