

# BRAUN

## Multiquick 5

MR 540 Menu





## Braun Infolines







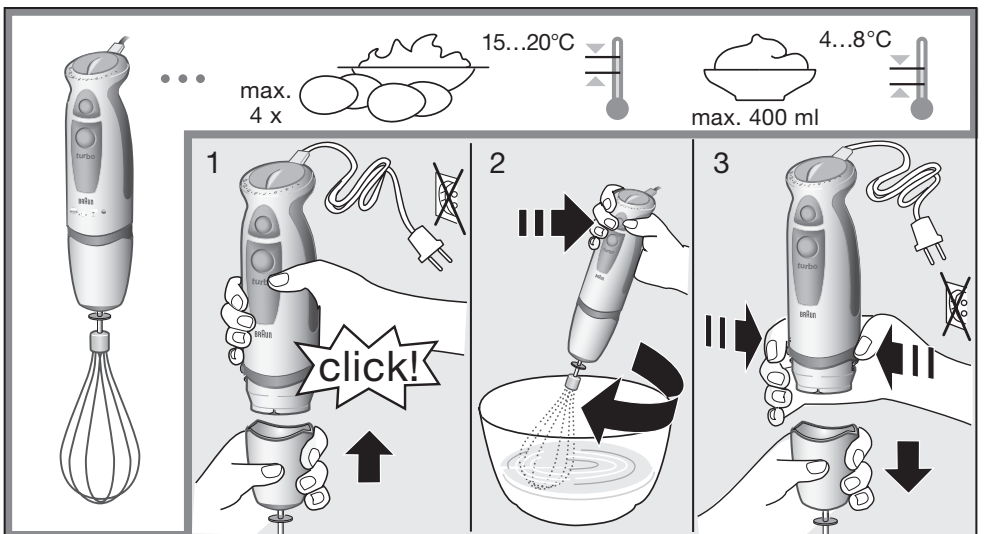
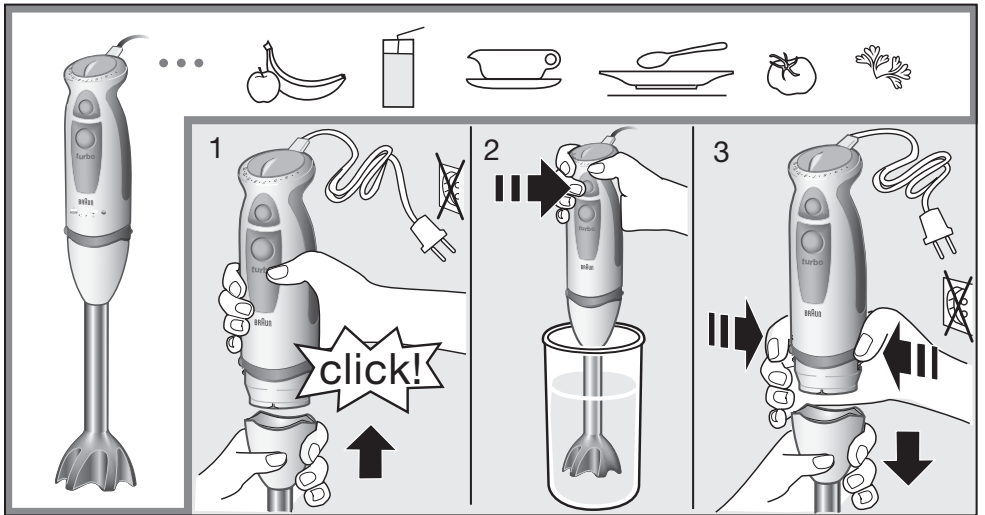
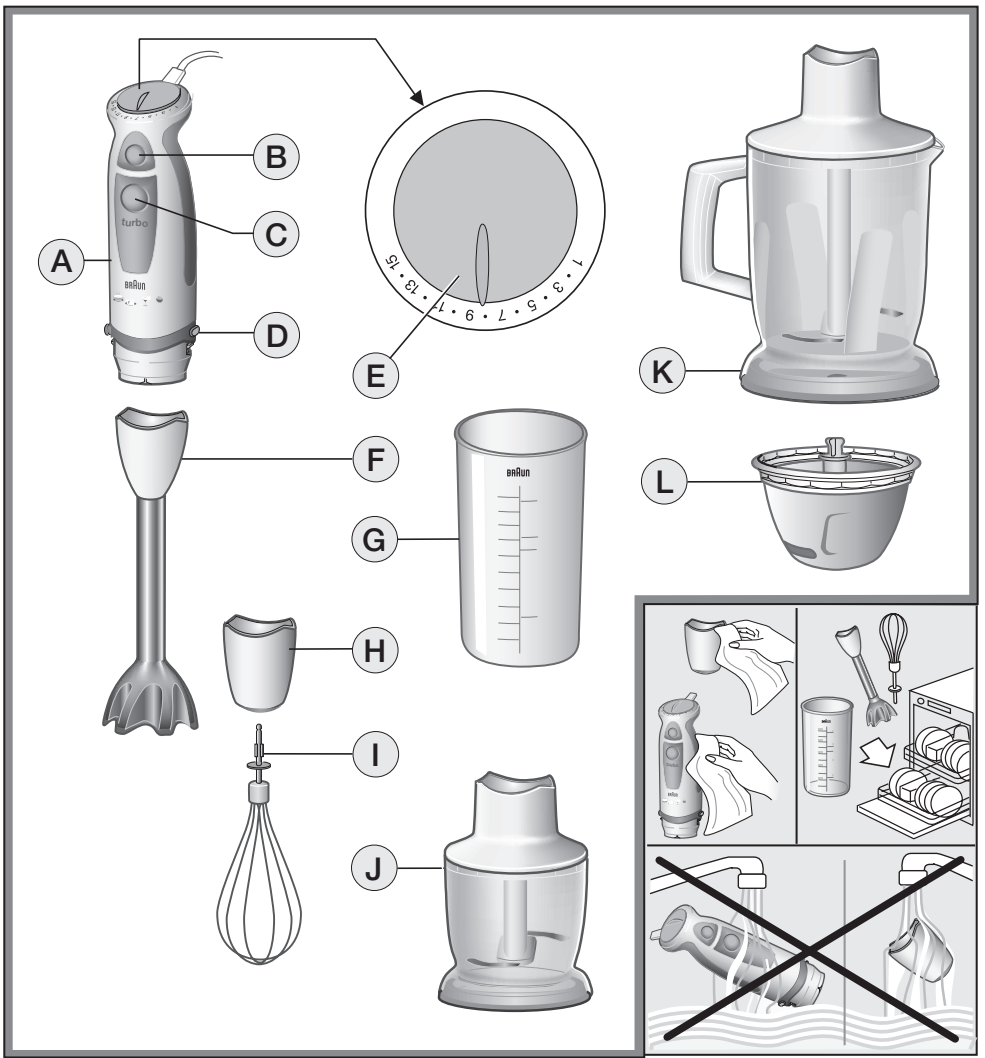

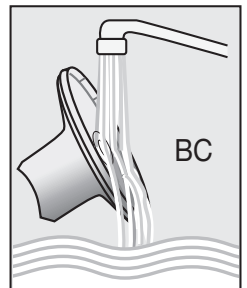
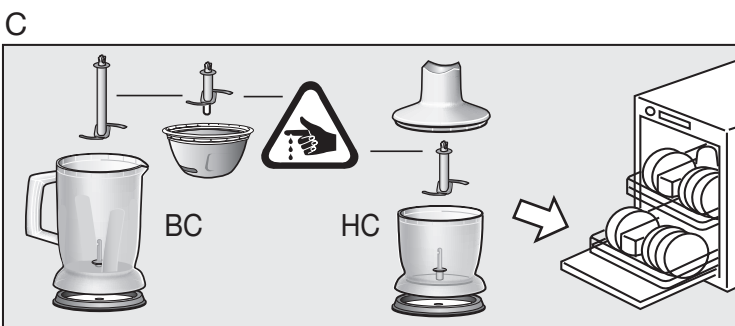
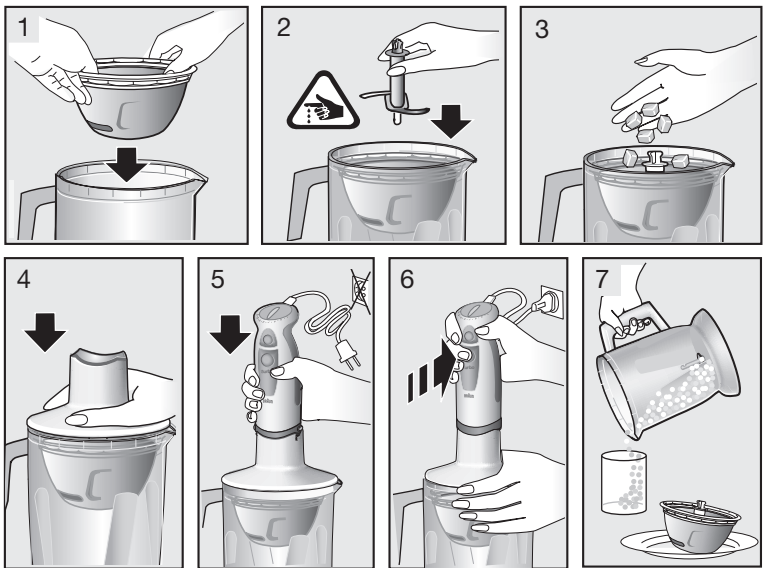
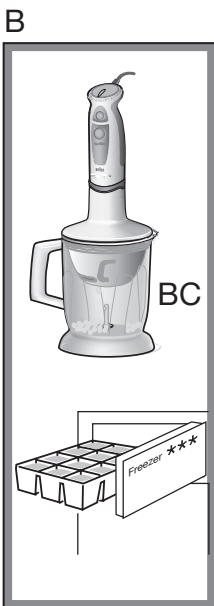
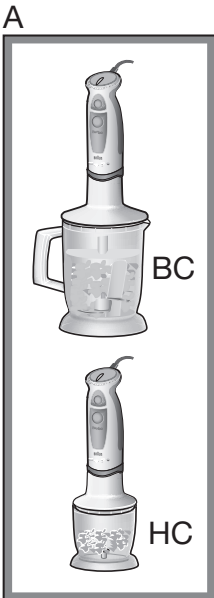
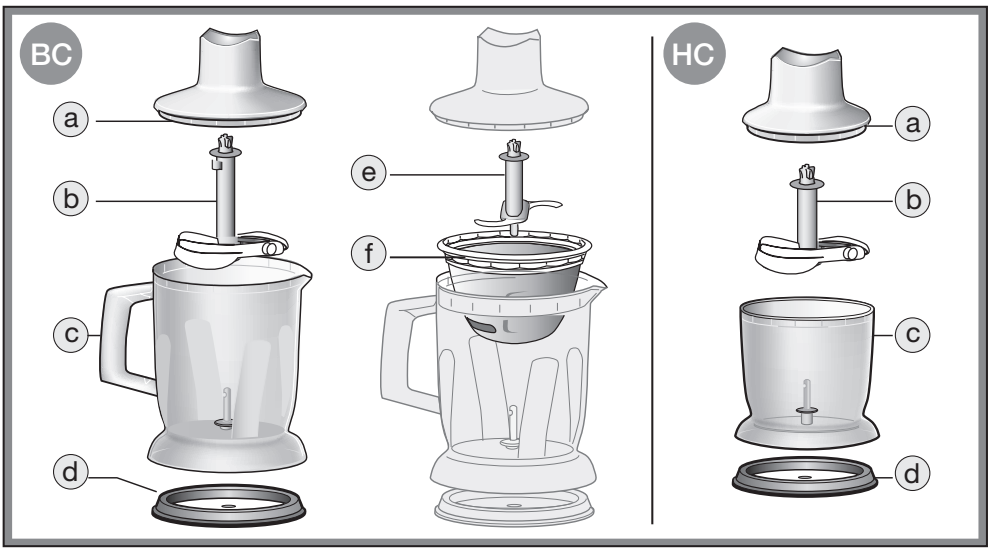



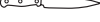







Deutsch	6, 35
English	8, 35
Français	10, 35
Polski	12, 35
Český	14, 35
Slovenský	16, 36
Magyar	18, 36
Hrvatski	20, 36
Slovenski	22, 36
Türkçe	24
Русский	26, 36
Українська	28, 37
عربي	34, 31













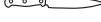







(D) (A)	00 800 27 28 64 63 00 800 BRAUNINFOLINE
(CH)	08 44 - 88 40 10
(GB)	0800 783 70 10
(IRL)	1 800 509 448
(F)	0 800 944 802
(B)	0 800 14 592
(PL)	0 801 127 286 0 801 1 BRAUN
(CZ)	221 804 335
(SK)	02/5710 1135
(H)	(06-1) 451-1256
(HR)	01/6690 330
(SLO)	080 2822
(TR)	0 800 261 63 65
(RUS)	8 800 200 20 20
(UA)	+38 044 428 65 05
(HK)	852-25249377 (Audio Supplies Company Ltd.)

Braun GmbH  
Frankfurter Straße 145  
61476 Kronberg/Germany





BC		speed		turbo
				
	max.	+/-		
	400 g	30 sec		turbo
Parmesan 	200 g	20-30 sec		turbo
 	250 g	15 sec	1...4	
	30 g	15 sec		turbo
 	30 	15 sec	4...15	
 	250 g	15 sec	1...7	
 	350 g	15 sec	8...15	+5 sec
 	400 g	15 sec	8...15	+5 sec
 	150 g	60 sec		turbo
+ 	700 ml	15 sec		turbo

HC		speed		turbo
				
	max.	+/-		
	100 g	10 sec	7...15	
Parmesan 	100 g	20 sec	15	+5 sec
 	50 g	5 sec	1...15	
	10 g	5 sec		turbo
 	7 	5 sec	1...15	
 	80 g	10 sec	1...15	
 	80 g	5 sec	1	+5 sec
 	100 g	10 sec	1	+5 sec
 	90 g + 	45 sec		turbo

# Русский

Наша продукция отвечает самым высоким стандартам качества, функциональности и дизайна. Надеемся, вы в полной мере будете довольны вашим новым приобретением - блендером Braun.

## Меры предосторожности

**Прежде чем начать пользоваться блендером, внимательно и в полном объеме прочтите данную инструкцию.**

### Внимание

-  Режущие лезвия остро наточены! Во избежание травм, пожалуйста, обращайтесь с лезвиями очень осторожно.
- Перед использованием электроприбора внимательно и полностью прочтите данную инструкцию.
- Ножи очень острые!
- Этот прибор не предназначен для использования детьми или другими лицами без помощи и присмотра, если их физические, сенсорные или умственные способности не позволяют им безопасно его использовать. Устройство должно храниться в недоступных для детей местах. Необходимо контролировать, чтобы дети не использовали данное устройство в качестве игрушки.
- Прибор следует хранить в недоступных для детей местах.
- Не разрешается подставлять моторную часть, зубчатую часть венчика (H) для взбивания под струю воды, а также погружать их в воду.
- Электрические приборы компании Braun отвечают требованиям соответствующих стандартов в отношении техники безопасности. Ремонт или замена шнура электропитания должна выполняться сервисным работником из числа специа- листов по техническому обслуживанию и ремонту. Неквалифицированно выполненный, ремонт может являться причиной несчастных случаев и травм пользователей.
- Перед эксплуатацией электроприбора следует удостовериться, что напряжение, указанное на приборе, соответствует напряжению Вашей электросети
- Прибор рассчитан на обработку небольших объемов продуктов, типичных для домашнего хозяйства.
- Мерный стакан (G), и измельчитель непригодны для использования в микроволновой печи.

## Описание прибора

- (A) Моторная часть
- (B) Переключатель режимов вкл./выкл.
- (C) Кнопка включения turbo-режима
- (D) Кнопки высвобождения рабочих частей
- (E) Регулятор скорости вращения
- (F) Рабочий вал
- (G) Мерный стакан
- (H) Зубчатая часть венчика
- (I) Венчик
- (J) Измельчитель «НС»
- (K) Измельчитель «ВС»
- (L) Насадка для колки льда к измельчителю «ВС»

## Регулировка скорости вращения

При включении переключателя режимов (B) в положение вкл. скорость вращения будет соответствовать текущей установке регулятора (E). Чем выше установленный параметр скорости, тем больше число оборотов измельчителя.

Наибольшее число оборотов достигается только при нажатии кнопки ускорителя turbo (C), которую можно включать минуя регулятор (E) для кратковременного повышения мощности.

В зависимости от цели применения рекомендуются следующие параметры установки скорости вращения:

Блендер	1...turbo
Измельчитель	1...turbo
Венчик	1...15

## Порядок работы со блендером

Блендер идеально пригоден для приготовления соусов, подливок, супов, майонезов, детского питания, а также всех видов коктейлей.

- Вставьте моторную часть (A) в рабочий вал (F) до фиксации.
- Опустите блендер в посуду (желательно с высокими краями) и нажмите переключатель (B) или ускоритель (C).
- По окончании работы нажмите кнопки (D) для высвобождения рабочего вала и выньте его из посуды.

Блендер можно использовать по назначению также в мерном стакане и любой другой посуде. При операции перемешивания, в процессе приготовления блюд, кастрюлю сначала следует вынуть из печи с целью, чтобы уберечь блендер от перегрева.

## Порядок работы с венчиком

Используйте венчик только для крема, яичного белка, пористых субстанций (дрожжевого теста) и готовых к употреблению десертов.

- Вставьте последовательно венчик (I) в моторную часть (A) до фиксации.
- Поместите венчик в посуду и лишь затем включите прибор, нажав переключатель (B).
- Для высвобождения венчика нажмите кнопки (D), затем выньте из моторной части венчик.

Для получения наилучших результатов работы:

- используйте широкий сосуд для взбивания
- взбивайте одновременно не более 400 г охлажденного крема с мин. 30% содержанием жира при температуре 4-8 °C
- взбивайте одновременно не более 4 яичных белков
- вращайте венчик только по часовой стрелке

## Порядок работы с насадкой-измельчителем

### Измельчитель «НС»

- (a) Привод
- (b) Лезвие
- (c) Чаша
- (d) Резиновое основание

### Измельчитель «ВС»

- (a) Привод
- (b) Лезвие
- (c) Чаша
- (d) Резиновое основание
- (e) Нож для измельчения льда
- (f) Чаша для измельчения льда

Обе модели измельчителей – как «НС», так и «ВС»-идеально подходят для нарезки мяса, сыра, лука, зелени, чеснока, моркови, грецких орехов, фундука, миндаля и пр. Для нарезки твердых субстанций, например, сыра, используйте режим turbo (C).

Примечание: Не измельчайте очень твердые субстанции, например, кубики льда, мускатный орех, зерна кофе, шоколад и крупу.

Используйте измельчитель «НС» для небольшого объема продуктов. Он особенно удобен для нарезки небольшого количества трав и овощей.

Используйте измельчитель «ВС» для более крупного объема продуктов и мелкой нарезки твердых продуктов, таких как пармский сыр или шоколад. Кроме того измельчитель «ВС» может применяться для целого ряда других операций,

таких как приготовление фруктово-овощных и алкогольных напитков, пюре, жидкого теста и колотого льда.

#### Перед операцией измельчения следует ...

- порезать на кусочки мясо, сыр, луковицы, чеснок, морковь (см. стр.5)
- удалить стебли травы и скорлупу орехов
- удалить кости, сухожилия и хрящи

### Измельчение

1. Осторожно снимите пластиковый чехол с лезвия (b).  
Внимание: лезвие очень острое! Всегда удерживайте его за пластиковую основу.
2. Наденьте лезвие на центральный стержень чаши измельчителя (c). Зафиксируйте. Всегда ставьте чашу на резиновую подставку, чтобы предотвратить скольжение (d).
3. Положите продукты в чашу.
4. Наденьте привод (a) на чашу.
5. Вставьте моторную часть (A) в устройство привода (a) до замыкания.
6. Нажмите кнопку (E) или (C) для включения измельчителя. В процессе работы одной рукой удерживайте моторную часть, а другой чашу.
7. По окончании работы нажмите кнопки (D) для высвобождения моторной части.
8. Снимите верхний привод с чаши.
9. Осторожно выньте лезвие.
10. Выньте измельченные продукты из чаши. Резиновое основание также можно использовать для герметичного закрытия чаши.

### Применение измельчителя «BC» для дополнительных операций

#### Фруктово-овощные и алкогольные напитки, пюре

(Для приготовления пюре, особенно когда желательна высокая степень измельчения, можно также использовать измельчитель «BC».)

#### Жидкое тесто

Сначала налейте в чашу жидкие продукты, затем добавьте муку, а потом яйца. Нажмите кнопку режима turbo (C) и смешивайте до получения однородной массы.

#### Колка льда

1. Поместите насадку для колки льда (f) в чашу «BC». Убедитесь, что она плотно зафиксированна.
2. Поместите ручку ножа для колки льда (e) в центр насадки для колки льда и надавите.
3. Положите кусочки льда в насадку.
4. Оденьте привод на чашу.
5. Наденьте моторную часть на привод и зафиксируйте.
6. Нажмите кнопку turbo и удерживайте ее до тех пор, пока не измельчатся кусочки льда. После этого снимите моторную и приводную часть с чаши, выньте лезвие.
7. Выньте измельченный лед или просто налейте напиток в чашу и подайте к столу.

Другой вариант. Сначала смешайте фрукты в чаше с помощью ножа измельчителя (b), наполнив ее максимум на 0,5 литра. Снимите нож и поместите вставку для дробления льда в чашу, чтобы раздробить лед прямо вместе с фруктовой смесью.

### Чистка прибора

Протрите моторную часть (A) и привод только влажной тканью. Привод (a) можно промывать под краном, не погружая его в воду. Все прочие детали блендера можно мыть в посудомоечной машине при температуре не выше 60 градусов. Режущие лезвия после работы

в очень соленой среде следует прополоскать немедленно. Избегайте высокой концентрации очистителя или средства для снятия накипи в посудомоечной машине.

При работе с продуктами, имеющими насыщенный цвет, например, морковью, пластмассовые детали могут окрашиваться, поэтому перед мойкой блендера в посудомоечной машине протирайте детали прибора с добавлением растительного масла.

### Дополнительные принадлежности

(можно купить в Сервисных центрах компании Braun; но не во всех странах)

- Скоба настенного крепления блендера

### Практический пример

Майонез (используйте блендер)

200–250 мл растительного масла  
одно яйцо (с желтком)

1 столовая ложка лимонного сока или уксуса  
Соль и перец (по вкусу)

Поместите все ингредиенты в мерный стакан в вышеуказанной последовательности. Погрузите блендер до дна стакана, включите прибор переключателем (C) и удерживайте его в этом положении до растворения масла. Далее, не выключая блендер, медленно перемещайте его вверх-вниз до приобретения майонезом однородного цвета и консистенции.

Подливка из авокадо (используйте измельчитель «BC»)

Измельчите 1 дольку чеснока

Добавьте 2 спелых плода авокадо (разрезанных на 4 части, без косточки)

1 столовую ложку лимонного сока

1 столовую ложку оливкового масла

150 мл йогурта

1/2 чайной ложки сахара, соли и перца

Нажав кнопку ускоренного режима (C), смешивайте в течение примерно 1 минуты.

Соус из анчоусов (используйте измельчитель «BC»)

30 г сухих анчоусов

200 г мягкого сыра «Филадельфия»

2 чайных ложки оливкового масла

Поместите все компоненты в чашу-измельчитель. Поставьте переключатель скоростей в минимальное положение. Нажмите кнопку вкл./выкл. (E) до получения однородной массы. Завершите измельчение используя кнопку turbo-режима (C). Вы можете использовать филе лосося, сыр Рокфор, или голубой сыр вместо предложенных компонентов.

Мороженое (используйте измельчитель «BC»)

100 г малины (глубокая заморозка)

10 г сахарного песка

80 г сливок

Поместите все составные части в чашу, нажмите кнопку ускоренного режима turbo (C) и смешивайте в течение примерно 30 секунд.

Подавать рекомендуется сразу.

Чернослив с медом и ванилью (для начинки или топпинга к блинам)

(Используйте насадку-измельчитель (J), скорость – «turbo»)

Поместите в чашу измельчителя 60 г меда вязкой консистенции и 50 г чернослива. Измельчайте в течение 10 секунд. Затем добавьте 30 мл воды, смешанной с ванилью, и возобновите измельчение еще в течение 3 секунд.

Возможны модификации без предварительного уведомления.



Данное изделие соответствует всем требуемым европейским и российским стандартам безопасности и гигиены.

Кухонная машина - электрический миксер  
(блендер), MR 540, тип 4191, 500-600 ватт.

Изготовлено в Польше для Браун ГмбХ,  
Германия/Braun GmbH,  
Frankfurter Strasse 145,  
61476, Kronberg, Germany.

**RU:** Импортер/Служба потребителей:  
ООО «Проктер энд Гэмбл Дистрибьюторская  
Компания», Россия, 125171, Москва,  
Ленинградское шоссе, 16А, стр.2.  
Тел. 8-800-200-20-20.

**BY:** Импортер: ООО «Электросервис и Ко»,  
Беларусь, 220012, г. Минск, ул. Чернышевского,  
10А, к. 412А3. Сервисный центр: ООО «Катрикс»,  
Беларусь, 220012, г. Минск, ул. Чернышевского,  
10А, к.409.



Poskytnutím záruky nejsou dotčena práva spotřebitele, která se ke koupi věci váží podle zvláštních právních předpisů.

Záruka platí jen tehdy, je-li záruční list řádně vyplněn (datum prodeje, razítko prodejny a podpis prodáváče) a je-li současně s ním předložen prodejní doklad (dále jen doklady o koupi).

Chcete-li využít servisních služeb v záruční době, předejte nebo pošlete kompletní přístroj spolu s doklady o koupi do autorizovaného servisního střediska Braun. Aktualizovaný seznam servisních středisek je k dispozici v prodejnách výrobků Braun.

Volejte zákaznickou infolinku 221 804 335 pro informace o výrobcích a nejbližším servisním středisku Braun.

O případné výměně přístroje nebo zrušení kupní smlouvy platí příslušná zákonná ustanovení. Záruční doba se prodlužuje o dobu, po kterou byl výrobek podle záznamu z opravy v záruční opravě.

## Slovenský

### Záruka

Na tento výrobek poskytujeme záruku po dobu 2 rokov odo dňa predaja spotrebiteľovi. Počas tejto záručnej doby bezplatne odstránime závady na výrobku, spôsobené vadami materiálu alebo chybou výroby a to podľa nášho rozhodnutia buď opravou alebo výmenou celého výrobku. Táto záruka platí pre všetky krajiny, kde tento výrobok dodáva firma Braun alebo jej autorizovaný distribútor.

Táto záruka sa nevzťahuje: na poškodenia, ktoré vzniknú nesprávnym používaním a údržbou, na bežné opotrebenie ako aj na defekty, ktoré majú zanedbateľný vplyv na hodnotu a použitie prístroja. Záruka stráca platnosť v prípade, že výrobok bol mechanicky poškodený, alebo sa uskutočnili opravy neautorizovanými osobami, alebo sa nepoužili originálne diely Braun. Prístroj je výhradne určený na domáce použitie. Pri použití iným spôsobom nie je možné záruku uplatniť.

Poskytnutím záruky nie sú ovplyvnené spotrebiteľské práva, ktoré sa ku kúpe predmetu viažu podľa zvláštnych predpisov.

Záruka platí iba vtedy, ak je záruční list riadne vyplnený (dátum predaja, pečiatka predajne a podpis predáváča) a zároveň s ním predložený doklad o predaji (ďalej iba doklady o zakúpení).

Ak chcete využiť servisné služby v záručnej dobe, kompletný prístroj spolu s dokladmi o zakúpení odovzdajte alebo zašlite do autorizovaného servisného strediska Braun. Aktualizovaný zoznam servisných stredísk je k dispozícii v predajniach výrobkov Braun.

Vzhľadom na prípadnú výmenu prístroja alebo na zrušenie kúpnej zmluvy platia príslušné zákonné ustanovenia. Záručná doba sa predlžuje o dobu, počas ktorej bol výrobok podľa záznamu z opravovne v záručnej opravě.

## Magyar

### Garancia

A Braun – ismerve termékei megbízhatóságát, készülékeire két év garanciát vállal, azzal a megkötéssel, hogy a jótállási igényt a készülék csomagolásában található Jótállási Nyilatkozatban feltüntetett Braun márkaszervizekben lehet érvényesíteni.

A garancia hatálya alól kivételt képeznek azok a meghibásodások, amelyek a készülék szakszerűtlen, vagy nem rendeltetésszerű használatára vezethetők vissza, valamint azok az apróbb hibák, amelyek a készülék értékét, vagy használhatóságát nem befolyásolják.

A garancia nem vonatkozik a gyorsan kopó, rendszeresen cserélendő tartozékokra (pl. Borotvasztika, kés, stb.)

A jótállási igény érvényesítésére vonatkozó részletes tájékoztató a készülék csomagolásában található.

## Hrvatski

### JAMSTVENI LIST

Jamstvo vrijedi dvije godine od datuma kupnje. U tom razdoblju besplatno ćemo otkloniti sve nedostatke koji bi nastali zbog grešaka u materijalu ili izradi, na način da aparat popravimo ili zamjenimo novim. Ovo jamstvo vrijedi u svakoj zemlji gdje su proizvodi distribuirani od strane Brauna ili službenog distributera.

Jamstvo ne vrijedi za oštećenja nastala neispravnom uporabom, noramlnu istrošenost i nedostatke koji samo neznatno utječu na vrijednost ili valjanost uporabe aparata. Jamstvo prestaje kod popravka od strane neovlaštene osobe ili uporabe neoriginalnih dijelova umjesto Braun rezervnih dijelova.

Jamstvo vrijedi samo uz predočenje računa i pravilno ispunjenog jamstvenog lista.

Braunov servis možete kontaktirati na broj telefona 00 385 1 377 26 44.

## Slovenski

### Garancija

Za izdelek valja dvoletna garancija, ki začne veljati z datumom nakupa. V času trajanja garancije bomo brezplačno odpravili vse napake, ki so posledica slabega materiala ali izdelave, bodisi s popravilom bodisi z zamenjavo celega izdelka.

Ta garancija velja v vsaki državi, kjer je izdelek dobavljen od BRAUN ali njegovega pooblaščenega distributerja.

Garancija ne pokriva poškodb, ki so posledica nepravilne uporabe, normalne obrabe ali uporabe in tudi ne napak, ki v zanemarljivi meri vplivajo na vrednost ali delovanje aparata. Garancija preneha veljati, če popravilo izvrši nepooblaščen oseba oziroma, če pri popravilu niso uporabljeni originalni Braunovi nadomestni deli.

Za popravilo v garancijskem roku izročite ali pošljite kompleten izdelek z računom pooblaščenemu Braunovemu servisu.

Za informacije pokličite pooblaščen servis ISKRA PRINS tel. + 386 1 476 98 00.

## Русский

### Гарантийные обязательства фирмы BRAUN

Для всех изделий мы даем гарантию на два года, начиная с момента приобретения изделия. В течение гарантийного периода мы бесплатно устраним путем ремонта, замены деталей или замены всего изделия любые заводские дефекты, вызванные недостаточным качеством материалов или сборки.

В случае невозможности ремонта в гарантийный период изделие может быть заменено на новое или аналогичное в соответствии с Законом о защите прав потребителей.

Гарантия обретает силу только если дата покупки подтверждается печатью и подписью дилера (магазина) на последней странице оригинальной инструкции по эксплуатации BRAUN, которая является гарантийным талоном.

Эта гарантия действительна в *любой* стране в которую это изделие поставляется фирмой BRAUN или назначенным дистрибьютором и где никакие ограничения по импорту или другие правовые положения не препятствуют предоставлению гарантийного обслуживания.

Гарантия не покрывает повреждения, вызванные неправильным использованием (см. также список ниже) нормальный износ бритвенных сеток и ножей, дефекты, оказывающие незначительный эффект на качество работы прибора.

Ця гарантія втрачає силу, якщо ремонт виробився не уповноваженим на це особою і якщо використані не оригінальні деталі фірми BRAUN.

В разі пред'явлення скарги за умов даної гарантії, надішліть виріб разом з гарантійним талоном в будь-який із центрів сервісного обслуговування фірми BRAUN. Всі інші вимоги, включаючи вимоги відшкодування витрат, виключаються, якщо наша відповідальність не установлена в законному порядку. Скарги, пов'язані з комерційним контрактом з продавцем не потрапляють під цю гарантію. В відповідності з законом РФ № 2300-1 від 7.02.1992 г. «О Защите прав потребителей» фірма BRAUN встановлює строк служби на свої вироби рівним двома роками з моменту придбання або з моменту виробництва, якщо дату продажу встановити неможливо.

Вироби фірми BRAUN виготовлені в відповідності з високими вимогами європейського якості. При обережному використанні і при дотриманні правил експлуатації, придбані Вами вироби фірми BRAUN, можуть мати значно більший строк служби, ніж строк установленний в відповідності з Російським законом.

#### **Случаи, на которые гарантия не распространяется:**

- дефекты, вызванные форс-мажорными обстоятельствами;
- использование в профессиональных целях;
- нарушение требований руководства по эксплуатации;
- неправильная установка напряжения питающей сети (если это требуется);
- внесение технических изменений;
- механические повреждения;
- повреждения по вине животных, грызунов и насекомых (в том числе случаи нахождения грызунов и насекомых внутри приборов);
- для приборов, работающих от батареек, – работа с неподходящими или истощенными батарейками, любые повреждения, вызванные истощенными или текущими батарейками (советуем пользоваться только предохраненными от вытекания батарейками);
- для бритв – смятая или порванная сетка.

**Внимание!** Оригинальный Гарантийный Талон подлежит изъятию при обращении в сервисный центр для гарантийного ремонта. После проведения ремонта Гарантийным Талоном будет являться заполненный оригинал Листа выполнения ремонта со штампом сервисного центра и подписанный потребителем по получении изделия из ремонта. Требуется проставления даты возврата из ремонта, срок гарантии продлевается на время нахождения изделия в сервисном центре.

В разі виникнення складнощів з виконанням гарантійного або післягарантійного обслуговування прос'ядаємо повідомити про це в Інформаційну Службу Сервісу фірми BRAUN по телефону 8 800 200 20 20 (звонки з Росії безкоштовно).

## **Українська**

### **Гарантійні зобов'язання Braun**

Для всіх виробів ми даємо гарантію на два роки, починаючи з моменту придбання виробу.

Протягом гарантійного періоду ми безкоштовно усуваємо шляхом ремонту, заміни деталей або заміни всього виробу будь-які заводські дефекти, викликані недостатньою якістю матеріалів або складання.

У випадку неможливості ремонту в гарантійний період виріб може бути замінений на новий або аналогічний відповідно до Закону про захист прав споживачів.

Гарантія набуває сили лише, якщо дата купівлі підтверджується печаткою та підписом дилера (магазину) на оригінальному гарантійному талоні Braun або на останній сторінці оригінальної інструкції з експлуатації Braun, яка також може бути гарантійним талоном.

Ця гарантія дійсна у будь-якій країні, в яку цей виріб поставляється Braun або призначений дистрибутором, та де жодні обмеження з імпорту або інші правові положення не перешкоджають наданню гарантійного обслуговування.

Здійснення гарантійного обслуговування не впливає на дату закінчення терміну гарантії. Гарантія на замінені частини закінчується в момент закінчення гарантії на даний виріб.

Гарантія не покриває пошкодження, викликані невірним використанням (див. також перелік нижче) нормальне зношування сіток та ножів для гоління, дефекти, що незначним чином впливають на якість роботи приладу. Ця гарантія втрачає силу, якщо ремонт здійснюється не вповноваженою для цього особою та, якщо використовуються не оригінальні деталі Braun.

У випадку пред'явлення скарги за умови даної гарантії, надішліть виріб у комплекті разом з гарантійним талоном у будь-який із центрів сервісного обслуговування Braun.

Всі інші вимоги, разом з вимогами відшкодування збитків, не дійсні, якщо наша відповідальність не встановлена законним чином.

Випадки, на які не розповсюджується гарантія:

- дефекти, викликані форс-мажорними обставинами;
- використання з професійною метою;
- порушення вимог інструкції з експлуатації;
- невірне встановлення напруги мережі живлення (якщо це вимагається);
- здійснення технічних змін;
- механічні пошкодження;
- для приладів, що працюють на батарейках – робота з невідповідними або спрацьованими батарейками, будь-які пошкодження, викликані спрацьованими або підтікаючими батарейками;
- для бритв – зім'ята або порвана сітка.

У випадку виникнення складнощів з виконанням гарантійного або післягарантійного обслуговування прохання звертатись до сервісного центру Braun в Україні.