

# ZANUSSI

## СТИРАЛЬНАЯ МАШИНА ZWO 384 - ZWO 3104

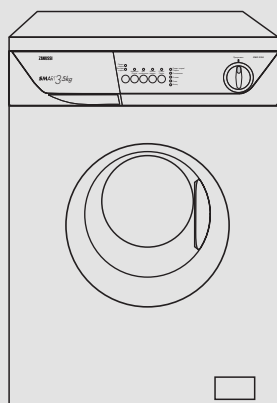

# Оглавление

<b>Указания по безопасной эксплуатации машины</b>	<b>3</b>	Рекомендации по стирке	11
<b>Утилизация</b>	<b>4</b>	Сортировка белья	11
<b>Рекомендации по охране окружающей среды</b>	<b>4</b>	Температуры стирки	11
<b>Технические данные</b>	<b>4</b>	Перед загрузкой белья	11
<b>Установка</b>	<b>5</b>	Максимальная загрузка	11
Распаковка	5	Вес белья	11
Размещение	5	Выведение пятен	11
Подсоединение к водопроводу	5	Моющие средства и добавки	12
Подключение к канализации	6	Как пользоваться машиной	13-14
Подключение к электрической сети		Международные символы на этикетках с указаниями по стирке	15
<b>Ваша новая стиральная машина</b>	<b>7</b>	Программы стирки	16-18
<b>Описание машины</b>	<b>7</b>	<b>Уход за машиной</b>	<b>19</b>
Дозатор моющих средств	7	Корпус	19
<b>Эксплуатация</b>	<b>8</b>	Уплотнение дверцы	19
Панель управления	8	Дозатор моющих средств	19
Органы управления	8-10	Фильтр сливного шланга	19
		Фильтр наливного шланга	20
		Аварийный слив воды	20
		Предотвращение замерзания	20
		<b>Если машина не работает</b>	<b>21-22</b>

Символы, с которыми Вы встретитесь на страницах настоящего руководства, имеют следующее значение:



Предупреждающий треугольный символ и/или соответствующие предупредительные указания (Внимание!, Осторожно!) выделяет сведения, которые чрезвычайно важны для Вашей безопасности или правильной эксплуатации машины.



Обозначенная данным символом информация содержит дополнительные сведения и практические указания по использованию машины.



Данным символом обозначены сведения и рекомендации по экономичному и экологичному использованию машины.

**Наш вклад в защиту окружающей среды: мы используем вторично переработанную бумагу.**



# Указания по безопасной эксплуатации машины

Мы просим Вас внимательно ознакомиться с данным руководством, уделив особое внимание нижеприведенным правилам техники безопасности. Рекомендуем вам сохранить данное руководство для пользования им в будущем, а также передать его новому владельцу в случае продажи машины. Следующие указания приведены в интересах общей безопасности. Вы должны внимательно ознакомиться с ними перед тем, как приступить к установке и эксплуатации машины.

## Установка

- При распаковке прибора проверьте его на отсутствие повреждений. В случае сомнений не пользуйтесь машиной; немедленно обратитесь к поставщику.
- Перед использованием машины все установленные внутри нее упаковочные детали должны быть удалены. В случае, если транспортировочные крепления не будут удалены или будут удалены не полностью, машина или прилегающая к ней мебель может получить серьезные повреждения. См. соответствующий параграф в настоящем руководстве.
- Любые работы по электрическому подключению, необходимые для установки машины, должно выполняться квалифицированным электриком.
- Любые работы по подключению к водопроводу и канализации, необходимые для установки машины, должны выполняться квалифицированным сантехником.
- После установки машины убедитесь, что она не стоит на сетевом шнуре.
- Если машина установлена на полу с ковровым покрытием, удостоверьтесь, что воздух может свободно циркулировать между ножками машины и полом.

## Эксплуатация

- Данная машина предназначена только для бытового применения. Она не должна использоваться в целях, отличных от тех, для которых она предназначена.
- Стирайте только белье, предназначенное для машинной стирки, а также бельё, на этикетке которого стоит значок "ручная стирка". Следуйте инструкциям, помещенным на этикетке каждой вещи.
- Не перегружайте машину. Следуйте указаниям, приведенным в настоящем руководстве.
- Удостоверьтесь в том, что все карманы подлежащих стирке вещей пустые. Такие предметы, как монеты, булавки, закладки и винтики могут серьезно повредить машину.
- Не стирайте в машине одежду, загрязненную нефтью, денатуратом, трихлорэтиленом и т.п. Если такие жидкости использовались для выведения пятен перед стиркой, подождите, пока они полностью испарятся и только потом кладите белье в машину.

- Мелкие предметы, такие как носки, пояса и т.д., следует перед стиркой помещать в мешочек или в наволочку, иначе во время стирки они могут застрять между баком и барабаном.
- Используйте только рекомендованное количество смягчителя тканей. Его чрезмерное количество может повредить белье.
- Когда машина не используется, оставляйте ее дверцу слегка приоткрытой. Это способствует сохранению прокладки дверцы и предотвращает образование затхлых запахов.
- Перед тем, как открывать дверцу, всегда убеждайтесь в том, что вода из машины полностью слита. В противном случае слейте в воду в соответствии с указаниями, приведенными в настоящем руководстве.
- После использования всегда отключайте машину от электросети и закрывайте кран подачи воды.

## Общая безопасность

- Ремонт машины должен выполняться только квалифицированным персоналом. Ремонт, выполненный неопытными лицами, может явиться источником серьезной опасности. Обращайтесь в авторизованный сервисный центр.
- Никогда не тяните за кабель, чтобы вынуть сетевой шнур из розетки; всегда беритесь за саму вилку.
- При стирке с высокой температурой воды стекло дверцы может сильно нагреться. Не касайтесь его!

## Безопасность детей

- Зачастую дети не осознают, насколько опасными могут быть электроприборы. Во время работы машины следует внимательно следить за детьми и не позволять им играть с ней.
- Упаковочные материалы (например, полиэтиленовая пленка, пенопласт) могут быть опасными для детей - они могут стать причиной удушья! Держите их вне досягаемости детей.
- Храните все моющие средства в надежном месте, недоступном для детей.
- Проверяйте, чтобы дети и домашние животные не забирались в барабан.
- В случае утилизации машины обрежьте сетевой шнур как можно ближе к корпусу и уничтожьте вилку вместе с обрезанным куском. Выведите из строя дверную защелку, чтобы дети, играя, не оказались заблокированными в машине.

## Упаковочные материалы

Материалы, помеченные символом , подлежат вторичной переработке.

>PE<=полиэтилен

>PS<=полистирол

>PP<=полипропилен

Это означает, что они могут быть подвергнуты повторной переработке при условии, что выбрасывая их, Вы поместите их в специальные контейнеры для сбора таких отходов.

## Машина

При утилизации Вашей старой машины помещайте ее в специально отведенные места. Способствуйте поддержанию чистоты у себя в стране!

Символ  на самом изделии или его упаковке указывает, что в случае его утилизации с ним нельзя обращаться как с обычными бытовыми отходами. Вместо этого его следует сдавать в соответствующий пункт приемки электрического и электронного оборудования для последующей утилизации. Обеспечив правильную утилизацию данного изделия, Вы сможете предотвратить потенциальные негативные последствия для окружающей среды и здоровья человека, которые могли бы иметь место в противном случае. За более подробной информацией о правилах утилизации и переработки данного изделия обращайтесь в местные органы власти, в службу по утилизации отходов или в магазин, в котором Вы приобрели данное изделие.



## Рекомендации по охране окружающей среды

Для экономии воды, энергии и с целью бережного отношения к окружающей среде рекомендуем Вам выполнять следующие рекомендации:

- Белье обычной степени загрязнения можно стирать без предварительной стирки для экономии моющих средств, воды и времени (это означает и меньшее загрязнение окружающей среды!).
- Машина работает более экономично при полной загрузке. Не перегружайте машину!
- При должной обработке пятна и небольшие загрязнения могут быть удалены перед стиркой; тогда белье можно стирать при более низкой температуре.
- Отмеряйте моющее средство в зависимости от жесткости воды, степени загрязнения и количества стираемого белья.

## Технические данные

РАЗМЕРЫ	Высота	85 см
	Ширина	60 см
	Глубина	35 см
МАКСИМАЛЬНАЯ ЗАГРУЗКА	Хлопок	3,5 кг
	Синтетика	1 кг
	Деликатные ткани	1 кг
	Шерсть/Ручная стирка	0,8 кг
СКОРОСТЬ ОТЖИМА		макс. 800 об/мин. (ZWO 384) макс. 1000 об/мин. (ZWO 3104)
НАПРЯЖЕНИЕ/ЧАСТОТА ПИТАНИЯ		220-230 В/50 Гц
ПОЛНАЯ ПОТРЕБЛЯЕМАЯ МОЩНОСТЬ		1650 Вт
МИНИМАЛЬНЫЙ НОМИНАЛ ПРЕДОХРАНИТЕЛЯ		10 А
ДАВЛЕНИЕ ВОДЫ	Минимальное	0,05 МПа
	Максимальное	0,8 МПа

 Данный прибор удовлетворяет требованиям следующих директив ЕЭС:  
73/23/ЕЭС от 19/02/73 по низкому напряжению  
89/336/ЕЭС от 03/05/89 по электромагнитной совместимости.

# Установка

## Распаковка



Перед использованием машины должны быть сняты все транспортировочные болты и элементы упаковки.

Рекомендуем Вам сохранить все транспортировочные приспособления для того, чтобы их можно было снова использовать в случае новой транспортировки машины.

1. При помощи гаечного ключа отвинтите и удалите болты на задней панели.

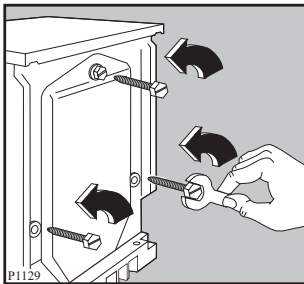

2. Выньте пластиковые шпильки.

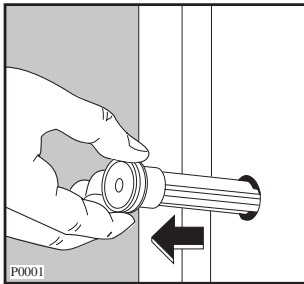

3. Закройте открытые отверстия заглушками, которые находятся в пакете с инструкцией по эксплуатации.

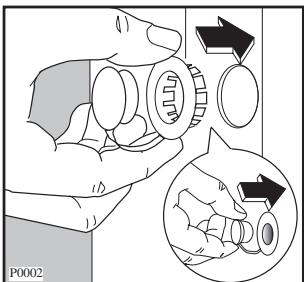

## Размещение

Машина должна быть установлена на прочном и ровном полу.

Убедитесь, что ковры, дорожки и т.д. не препятствуют циркуляции воздуха вокруг машины. Убедитесь, что машина не касается стен или других кухонных приборов. Тщательно выровняйте машину, вкручивая или выкручивая регулируемые ножки. Никогда не подкладывайте картон, куски дерева или тому подобные материалы для компенсации неровностей пола.

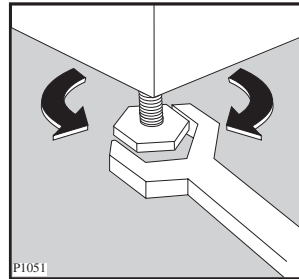

## Подсоединение к водопроводу

Присоедините наливной шланг к водопроводному крану с резьбой 3/4".

Не применяйте для соединения ранее использовавшиеся шланги.

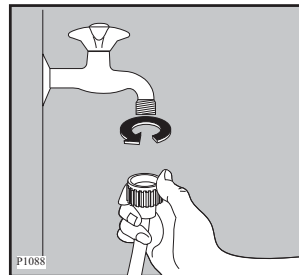

### Внимание!

Перед подсоединением машины к новой водопроводной трубе или к трубе, не использовавшейся в течение значительного времени, спустите достаточное количество воды для того, чтобы удалить загрязнения, которые могут иметься в трубах.

Другой конец шланга подачи воды, подсоединенный к машине, может быть развернут в любом направлении. Для этого достаточно ослабить гайку, развернуть шланг и снова затянуть гайку, убедившись в отсутствии утечки воды.

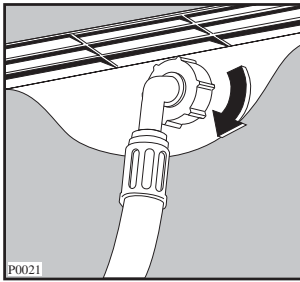

Наливной шланг не подлежит удлинению. Если он слишком короткий, а Вы не хотите перемещать водопроводный кран, Вам придется купить новый, более длинный шланг, специально предназначенный для данной цели.

### Подключение к канализации

Конец сливного шланга можно устанавливать тремя способами:

**Подвесить над краем раковины, используя пластмассовую направляющую, входящую в комплект поставки машины. В этом случае убедитесь, что шланг не соскочит во время слива воды.**

Для обеспечения этого шланг можно привязать к крану куском шпагата или прикрепить к стене.

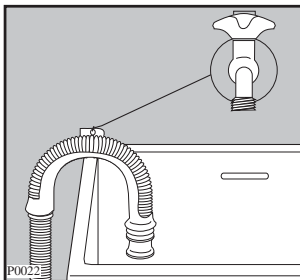

**Подключить к ответвлению сливной трубы раковины.** Это ответвление должно находиться над сифоном раковины так, чтобы место сгиба шланга было выше пола не менее, чем на 60 см.

**Подсоединить непосредственно к сливной трубе на высоте** не менее 60 см и не более 90 см.

Конец сливного шланга всегда должен **вентилироваться**, т.е. внутренний диаметр сливной трубы должен быть шире внешнего диаметра сливного шланга.

Сливной шланг не должен иметь перегибов.

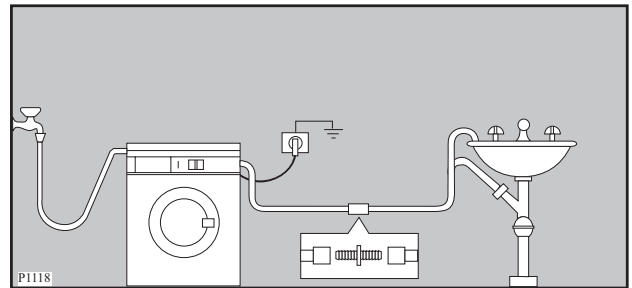

**Для обеспечения правильной работы машины сливной шланг должен быть всегда подвешен за соответствующий кронштейн, расположенный в верхней части задней панели машины.**

### Подключение к электрической сети

Машина рассчитана на питание от однофазной сети переменного тока напряжением 220-230 В и частотой 50 Гц.

Убедитесь, что электрическая сеть у Вас дома в состоянии выдержать максимальную мощность, потребляемую машиной, (1,65 кВт); при этом следует учесть и другие эксплуатируемые Вами электроприборы.

**Включайте машину в заземленную розетку.**



Изготовитель снимает с себя всякую ответственность за ущерб, который может быть причинен вследствие несоблюдения указанных правил техники безопасности. В случае необходимости замены сетевого шнура она должна быть выполнена авторизованным сервисным центром.

**Необходимо, чтобы после установки машины к сетевому шнуру обеспечивался легкий доступ.**

## Ваша новая стиральная машина

Эта новая стиральная машина удовлетворяет всем современным требованиям, предъявляемым к эффективной стирке белья, при низком расходе воды, энергии и моющих средств.



- **Автоматическое охлаждение воды в машине** с 95° до 60°C перед сливом предотвращает деформацию сливных труб.
- **Специальная программа стирки шерстяных изделий** благодаря своей новой системе щадящей стирки обеспечивает максимально бережное отношение к Вашим шерстяным вещам.
- **Система контроля сбалансированности белья в барабане** предотвращает вибрацию при отжиме.
- **ЭКО-клапан** обеспечивает полное использование моющего средства и уменьшает потребление воды, способствуя экономии энергии.

## Описание машины

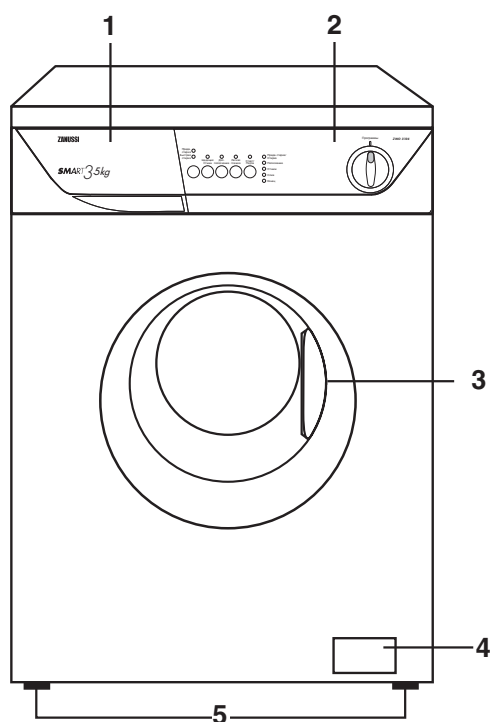
- 1 Дозатор моющих средств
- 2 Панель управления
- 3 Ручка дверцы
- 4 Фильтр сливного шланга
- 5 Регулируемые ножки



### Дозатор моющих средств

-  Отделение для моющих средств для предварительной стирки
-  Отделение для моющих средств для основной стирки
-  Отделение для смягчителя тканей, крахмала

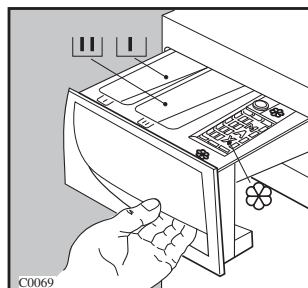

# Эксплуатация

## Панель управления

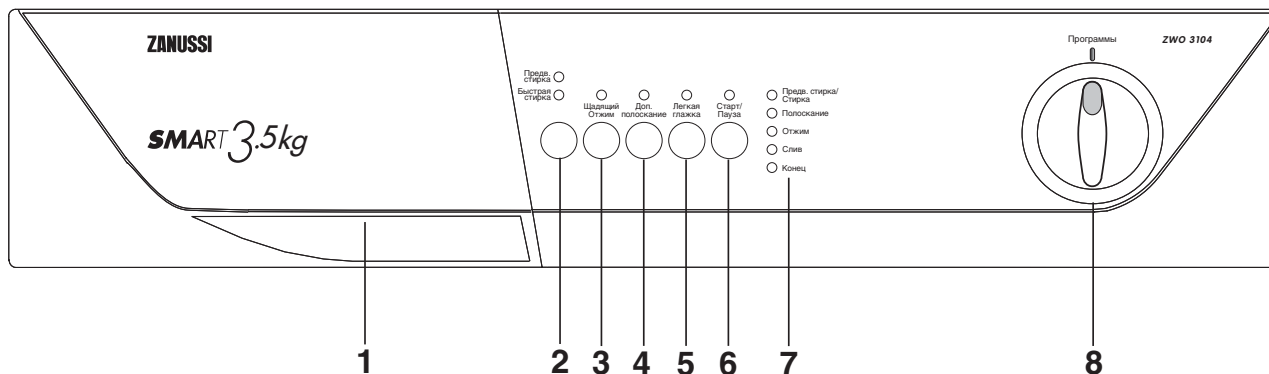

### 1 Дозатор моющих средств



#### Кнопки дополнительных функций

В зависимости от выбранной программы можно выбирать различные функции. Их следует выбирать после выбора нужной программы и до нажатия кнопки **Старт/Пауза**.

При нажатии этих кнопок загораются соответствующие индикаторные лампочки. При их повторном нажатии индикаторные лампочки гаснут. При выборе ошибочной функции индикаторные лампочки мигают в течение примерно 2 секунд.

### 2 Кнопка “Дополнительные функции”

Нажимайте эту кнопку для выбора следующих дополнительных функций:

- **Предварительная стирка**  
Выбирайте эту функцию, если Вы хотите выполнить предварительную стирку Вашего белья при температуре 30°C перед основной стиркой (она невозможна при использовании программ стирки шерсти  и ручной стирки ). Предварительная стирка завершается коротким отжимом в программах стирки хлопка и синтетики, а в программах стирки тонкого белья выполняется только слив.
- **Быстрая стирка**  
Выбирайте эту функцию только при стирке слабозагрязненного белья (она невозможна при использовании программ стирки шерсти , ручной стирки  и программ 60E). Время стирки уменьшается в соответствии с заданным типом ткани и выбранной температурой. Макс. загрузка для хлопка 2 кг.

### 3 Кнопка “Щадящий отжим”

Нажав на эту кнопку можно снизить максимальную скорость отжима в зависимости от типа ткани.



#### ZWO 384

- Хлопок, синтетика, шерсть, ручная стирка: с 800 об/мин до 450 об/мин;
- Деликатные ткани: с 700 об/мин до 450 об/мин.

#### ZWO 3104

- Хлопок: с 1000 об/мин до 500 об/мин;
- Синтетика, шерсть, ручная стирка: с 900 об/мин до 450 об/мин;
- Деликатные ткани: с 700 об/мин до 450 об/мин.

### 4 Кнопка “Дополнительное полоскание”

Функцию “Дополнительное полоскание” можно выбрать для всех программ **кроме программ стирки шерстяных изделий**  и **ручной стирки** . Машина при этом выполнит 2 дополнительных цикла полоскания. Эта функция рекомендуется для людей, страдающих аллергией на моющие средства, а также в зонах с очень мягкой водой.

### 5 Кнопка “Лёгкая глажка”

При нажатии этой кнопки белье стирается и отжимается очень бережно во избежание образования складок. Это облегчает его глажку. Кроме того, машина выполняет при этом 6 полосканий вместо 3 для программ стирки изделий из хлопка и 4 полоскания вместо 3 для программ стирки изделий из синтетики. Эту функцию можно использовать только с программами стирки хлопка и синтетики.



## 6 Кнопка “Старт/Пауза”

После выбора нужной программы нажимайте эту кнопку для запуска стиральной машины; соответствующая сигнальная лампа перестанет мигать и загорится постоянным светом.

Для прерывания выполняемой программы нажмите кнопку **Старт/Пауза** : подсветка этой кнопки замигает. Для продолжения программы с той точки, в которой она была прервана, снова нажмите кнопку **Старт/Пауза**.

## 7 Дисплей выполнения программы

После выбора программы стирки загораются индикаторные лампы, соответствующие различным ее этапам.

После запуска машины продолжает гореть только индикаторная лампа, указывающая на то, что машина находится в работе.

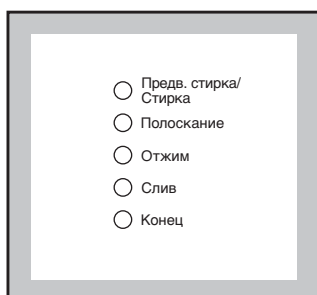

- **Предварительная стирка/Стирка:** когда горит эта лампочка, машина выполняет предварительную стирку/основной цикл стирки.
- **Полоскание:** когда горит эта лампочка, машина выполняет полоскание.
- **Отжим:** когда горит эта лампочка, машина выполняет отжим.
- **Слив:** когда горит эта лампочка, машина выполняет слив.
- **Конец:** конец программы

Индикаторная лампочка **Конец** мигает в случае неисправностей:

- 4 мигания = дверца не закрыта
- 2 мигания = из машины не сливается вода
- 1 мигание = машина не заполняется водой
- 11 миганий = пониженное напряжение

Обратитесь в энергоснабжающую организацию или подождите, пока напряжение в сети стабилизируется.

Об устранении неисправностей см. в параграфе “Если машина не работает”.

## 8 Селектор программ

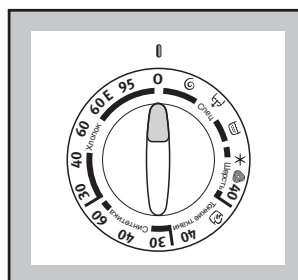

Селектор можно поворачивать как по часовой стрелке, так и против часовой стрелки.

Положение **0** соответствует отмене программы/выключению машины.

**По окончании программы селектор программ следует вернуть в положение 0 для выключения машины.**

### Внимание!

Если во время выполнения той или иной программы Вы установите селектор программ в положение, соответствующее другой программе, индикаторные лампочки дисплея выполнения программы замигают и будут мигать в течение 2 секунд. При этом машина не будет выполнять вновь выбранную программу.

## **Рекомендации по стирке**

### **Сортировка белья**

Руководствуйтесь символами на этикетке каждой вещи и инструкциями по стирке, данными изготовителями.

Рассортируйте белье следующим образом: белое белье, цветное белье, синтетика, тонкое деликатное белье, шерсть.

### **Температура**

**95°** для белого хлопчатобумажного и льняного белья с обычной степенью загрязнения (например, салфеток, полотенец, скатертей, простыней...)

**60°** для нелиняющего цветного белья с обычной степенью загрязнения (например, сорочек, ночных рубашек, пижам....) из льняных, хлопчатобумажных или синтетических тканей и для слабозагрязненного хлопчатобумажного белого белья (например, нижнего белья).

**✳ (холодная стирка)** для деликатных вещей (например, **30°-40°** занавесей), смешанного белья, включающего в себя изделия из синтетики и шерсти.

### **Перед загрузкой белья**

Никогда не стирайте вместе белое и цветное белье. Во время стирки белое белье может потерять свою белизну.

Новое цветное белье может полинять при первой стирке; поэтому, первый раз его следует стирать отдельно.

**Убедитесь, что в белье не осталось металлических предметов (например, заколок, шпилек, булавок).**

Застегните наволочки и молнии, крючки и кнопки. Завяжите ремешки или длинные ленты.

Перед стиркой удалите стойкие пятна. Протрите особо загрязненные участки специальным моющим средством или чистящей пастой.

Будьте особенно осторожными с занавесями. Снимите крючки или завяжите занавеси в мешок или сетку.

### **Максимальная загрузка**

Рекомендованная загрузка приведена в таблице программ.

Общие правила:

**Хлопок, лен:** барабан должен быть полон, но не утрамбован;

**Синтетика:** барабан должен быть заполнен не более, чем наполовину;

**Тонкое белье и шерсть:** барабан должен быть заполнен не более, чем на одну треть.

Максимальная загрузка позволяет наиболее эффективно использовать воду и электроэнергию.

Для сильнозагрязненного белья уменьшайте загрузку.

### **Вес белья**

См. ориентировочные значения веса:

купальный халат	1200 г
салфетка	100 г
пододеяльник	700 г
простыня	500 г
наволочка	200 г
скатерть	250 г
махровое полотенце	200 г
кухонное полотенце	100 г
ночная рубашка	200 г
женские трусы	100 г
толстая мужская рубашка	600 г
мужская рубашка	200 г
мужская пижама	500 г
блузка	100 г
мужские трусы	100 г

### **Выведение пятен**

Некоторые пятна могут не отстираться только водой и моющим средством. Поэтому рекомендуется обработать их перед стиркой.

**Кровь:** промойте свежие пятна холодной водой. Засохшие пятна следует замочить на ночь со специальным моющим средством, затем потереть их в мыльном растворе.

**Масляные краски:** смочите пятновыводителем на бензиновой основе, положите вещь на мягкую подстилку и промокните пятно; выполните обработку несколько раз.

**Засохшие жирные пятна:** смочите скипидаром, положите вещь на мягкую подстилку и кончиками пальцев промокните пятно с помощью хлопчатобумажного тампона.

**Ржавчина:** используйте растворенную в горячей воде щавелевую кислоту или специальное средство для выведения пятен ржавчины в холодном виде. Будьте осторожны со старыми пятнами ржавчины, так как структура целлюлозы под ними повреждена и ткань может порваться.

**Пятна плесени:** обработайте отбеливателем и тщательно сполосните (только для белого и цветного белья, устойчивого к хлору).

**Травяные пятна:** слегка обработайте мылом, затем отбеливателем (только для белого и цветного белья, устойчивого к хлору).

**Шариковая ручка и клей:** смочите ацетоном (\*), положите вещь на мягкую подстилку и промокните пятно.

**Губная помада:** смочите ацетоном, как указано выше, затем обработайте пятно денатуратом. Удалите оставшиеся на белых тканях следы с помощью отбеливателя.

**Красное вино:** замочите с моющим средством, прополощите и обработайте уксусной или лимонной кислотой, затем еще раз прополощите. Обработайте оставшиеся следы отбеливателем.

**Чернила:** в зависимости от состава чернил сначала смочите пятно ацетоном (\*), затем уксусной кислотой; обработайте оставшиеся на белых тканях следы с помощью отбеливателя и затем тщательно прополощите.

**Пятна гудрона:** сначала обработайте пятновыводителем, денатуратом или бензином, затем потрите, используя чистящую пасту.

**(\*) не используйте ацетон для чистки предметов из искусственного шелка.**

## Моющие средства и добавки

Хорошие результаты стирки также зависят от выбора моющего средства и правильности его дозировки, это способствует предотвращению излишнего загрязнения окружающей среды. Несмотря на свою биоразлагаемость, моющие средства содержат вещества, которые при попадании в окружающую среду в большом количестве могут нарушить хрупкое равновесие в природе.

Выбор моющего средства зависит от типа ткани (тонкие деликатные ткани, шерсть, хлопок и т.д.), цвета, температуры стирки и степени загрязнения.

В данной стиральной машине можно использовать все обычно имеющиеся в продаже моющие средства для машинной стирки:

- стиральные порошки для всех типов тканей,
- стиральные порошки для деликатных изделий из тонких тканей (макс. температура 60°C) и шерстяных изделий,
- жидкие моющие средства, предпочтительные для низкотемпературных программ стирки (макс. температура 60°C) для всех типов тканей или специально предназначенные для стирки шерстяных изделий.

Моющие средства и добавки следует размещать в соответствующие отделения дозатора моющих средств перед началом выполнения программы стирки.

При использовании концентрированных порошковых или жидких моющих средств следует выбирать программу **без** предварительной стирки.

Залейте жидкое моющее средство в отделение дозатора, помеченное символом , **непосредственно перед** запуском программы стирки.

Добавки для смягчения или крахмаливания белья следует заливать в отделение дозатора, помеченное символом , перед запуском программы стирки.

При дозировке моющих средств и добавок руководствуйтесь указаниями изготовителя и **не превышайте отметку «MAX» на стенке дозатора.**

## Количество используемого моющего средства

Тип и количество моющего средства зависят от типа ткани, величины загрузки, степени загрязнения белья и жесткости используемой воды.

Жесткость воды измеряется в так называемых градусах жесткости. Информацию о жесткости воды в вашем районе можно получить в службе водоснабжения или в местных органах власти.

Следуйте указаниям изготовителя моющего средства по дозировке.

Используйте меньшее количество моющего средства если:

- Вы стираете небольшое количество белья,
- белье слабо загрязнено,
- во время стирки образуется много пены.



## Как пользоваться машиной

Перед первой стиркой мы рекомендуем Вам налить 2 литра воды в отделение для основной стирки  дозатора моющих средств для активации ECO-клапана. Выберите программу стирки хлопка при 95°C без загрузки белья, для того чтобы прочистить бак и барабан. Поместите половину рекомендованного объема моющего средства в отделение дозатора для основной стирки и включите машину.

### 1. Положите белье в барабан

Откройте дверцу.

Положите белье в барабан по одной вещи, стараясь максимально развернуть каждую.

Закройте дверцу.

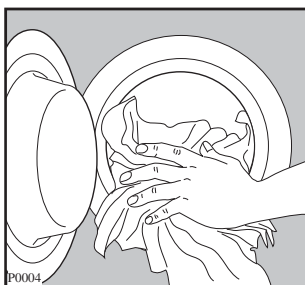

### 2. Отмерьте моющее средство

Вытяните до упора дозатор моющих средств.

Отмерьте в мерном стакане количество моющего средства, рекомендованное изготовителем, и засыпьте его в отделение основной стирки дозатора .

Если Вы хотите выполнить предварительную стирку или выведение пятен, засыпьте моющее средство или пятновыводитель в соответствующее отделение, помеченное символом .

### 3. Отмерьте добавки

При необходимости насыпьте смягчитель тканей в отделение дозатора, помеченное символом , не превышая отметку «MAX».

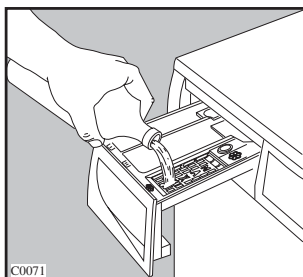
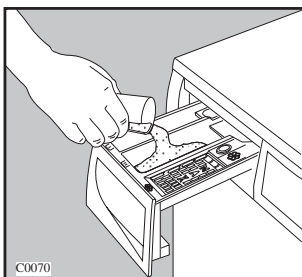

### 4. Выберите нужную программу

Поверните селектор программ на нужную программу. Подсветка кнопки **Старт/Пауза** начнет мигать.

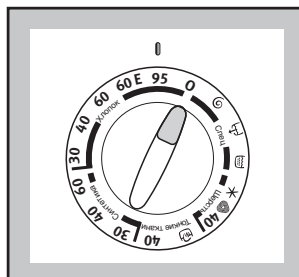

### 5. Выберите нужные дополнительные функции

Индикаторные лампочки, соответствующие нажатым кнопкам, загорятся.

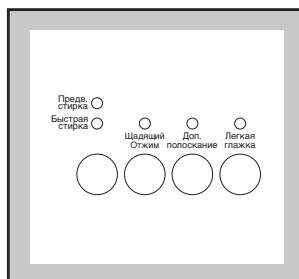

### 6. Запустите программу

Для запуска выбранной программы нажмите кнопку **Старт/Пауза**; при этом мигание ее подсветки прекратится.

Индикаторная лампочка **Предварительная стирка/Стирка** загорится.

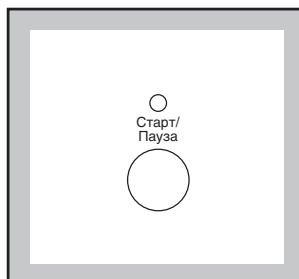

## 7. Изменение функции или программы

Любую функцию можно изменить до того, как программа приступила к ее выполнению. Перед внесением в программу любых изменений Вы должны установить машину в паузу, нажав кнопку **Старт/Пауза**.

Изменить текущую программу можно только путем **ее отмены**.

Поверните селектор программ в положение “**О**” и затем - в положение, соответствующее новой программе. Запустите новую программу, нажав кнопку “**Старт/Пауза**”. При этом вода из бака сливаться не будет.

## 8. Прерывание программы

Для прерывания выполняемой программы нажмите кнопку **Старт/Пауза**, при этом загорится ее подсветка. Снова нажмите эту кнопку для возобновления выполнения программы.

## 9. Отмена программы

Поверните селектор на **О** для отмены выполняемой программы. Теперь Вы можете выбрать новую программу.

## 10. Открытие дверцы после запуска программы

Вначале установите машину в **паузу**, нажав кнопку **Старт/Пауза**.

Если по истечении 2 минут дверца не открывается, это может означать, что вода в машине уже греется, или что уровень воды выше нижнего края дверцы, или что барабан вращается.

Если дверца не открывается, но Вам необходимо открыть ее, Вам придется выключить машину, повернув селектор программ на “**О**”. Примерно через 2 минуты дверцу можно будет открыть (обращайте внимание на уровень воды и на температуру!).

## 11. Конец программы

Машина останавливается автоматически. Сигнальная лампа кнопки **Старт/Пауза** погаснет и загорится сигнальная лампа “**Конец**”

По окончании программы поверните селектор в положение “**О**” для выключения машины.





























Подождите около двух минут перед тем, как открывать дверцу, чтобы разбродировался электрический механизм.

Достаньте белье из барабана и тщательно проверьте, что барабан пуст во избежание того, чтобы случайно оставленные в нем вещи оказались повреждены при последующей стирке (например, они могут сесть) или полиняли при стирке совместно с белым бельем. Если Вы больше не будете стирать, закройте кран подачи воды.

Оставьте дверцу открытой для предотвращения образования плесени и неприятных запахов.

## Этикетки на белье с указаниями по стирке

Очень часто на белье есть этикетки с указаниями по стирке.

<p><b>НОРМАЛЬНАЯ СТИРКА</b></p>  <p><b>СТИРКА</b></p>  <p><b>БЕРЕЖНАЯ СТИРКА</b></p>	 <p>Стирка при 95°</p>	 <p>Стирка при 60°</p>	 <p>Стирка при 40°</p>	 <p>Стирка при 30°</p>	 <p>Ручная стирка</p>	 <p>Не стирать в воде</p>
 <p><b>ОТБЕЛИВАНИЕ</b></p>	 <p>Можно отбеливать в холодной воде</p>	 <p>Не отбеливать</p>				
 <p><b>ГЛАЖЕНИЕ</b></p>	 <p>Гладить при 200° макс.</p>	 <p>Гладить при 150° макс.</p>	 <p>Гладить при 110° макс.</p>	 <p>Не гладить</p>		
 <p><b>ХИМЧИСТКА</b></p>	 <p>Химчистка любым растворителем</p>	 <p>Химчистка бензином, чистым спиртом перхлоратом, R111 - R113</p>	 <p>Химчистка бензином, чистым спиртом, R113</p>	 <p>Не подлежит химчистке</p>		
 <p><b>СУШКА</b></p>	 <p>Сушка в разостланном виде</p>	 <p>Сушка без отжима</p>	 <p>Сушка на плечиках</p>	 <p>Нормальная температура</p>	 <p>Низкая температура</p>	 <p>Не сушить в машине</p>

# Таблица программ

## ПРОГРАММЫ ДЛЯ СТИРКИ ИЗДЕЛИЙ ИЗ ХЛОПКА





Тип ткани	Программа/ Температура	Тип белья	Дополнит. функции	Макс. загрузка белья.	Расход*		
					Энергия кВт час	Вода л	Продолжитель- ность, мин.
Белый хлопок	<b>95°</b>	Простыни, столовое белье, полотенца, скатерти	Предварительная стирка, Быстрая стирка, Доп. полоскание, Легкая глажка, Щадящий отжим	3,5 кг	1,6	46	145
Белое и нелиняющее цветное хлопчато-бумажное белье	<b>60°E**</b> Экономичная Программа	Простыни, столовое белье, полотенца, скатерти	Предварительная стирка, Доп. полоскание, Легкая глажка, Щадящий отжим	3,5 кг	0,66	43	130
Белое и нелиняющее цветное хлопчато-бумажное белье	<b>60°</b>	Белье обычной степени загрязнения, например, полотенца для рук, простыни, нижнее белье, скатерти, рубашки, блузки	Предварительная стирка, Быстрая стирка, Доп. полоскание, Легкая глажка, Щадящий отжим	3,5 кг	0,95	43	120
Линяющее цветное хлопчато-бумажное белье	<b>40°</b>	Белье обычной степени загрязнения, например, нижнее белье, рубашки, блузки	Предварительная стирка, Быстрая стирка, Доп. полоскание, Легкая глажка, Щадящий отжим	3,5 кг	0,5	43	105
Линяющее цветное хлопчато-бумажное белье	<b>30°</b>	Слабозагрязненные рубашки и блузки	Предварительная стирка, Быстрая стирка, Доп. полоскание, Легкая глажка, Щадящий отжим	3,5 кг	0,35	43	100

\* Приведенные в данной таблице данные по расходу являются только ориентировочными, так как они могут изменяться в зависимости от количества и типа белья, температуры водопроводной воды и температуры окружающей среды. Эти данные относятся к самой высокой температуре, предусмотренной для каждой программы стирки.

\*\* В соответствии с директивой ЕС 92/75 данные по расходу, указанные на табличке энергопотребления, относятся к программе стирки **60°E** для хлопка.

## Таблица программ

### ПРОГРАММЫ ДЛЯ СТИРКИ ИЗДЕЛИЙ ИЗ СИНТЕТИКИ, ДЕЛИКАТНЫХ ТКАНЕЙ, РУЧНОЙ СТИРКИ И ШЕРСТИ

Тип ткани	Программа/ Температура	Тип белья	Дополнит. функции	Макс. загрузка белья.	Расход*		
					Энергия кВт час	Вода л	Продолжитель- ность, мин.
Синтетика	60°	Синтетические или смешанные ткани, цветное белье	Предварительная стирка, Быстрая стирка, Доп. полоскание, Легкая глажка, Щадящий отжим	1 кг	0,65	42	90
Синтетика	40° - 30°	Нижнее белье, блузки, рубашки, не боящиеся усадки	Предварительная стирка, Быстрая стирка, Доп. полоскание, Легкая глажка, Щадящий отжим	1 кг	0,4	39	80
Деликатные ткани	40°	Ткани, содержащие акрил, вискозу, полиэстер	Предварительная стирка, Быстрая стирка, Доп. полоскание, Щадящий отжим	1 кг	0,4	47	65
Ручная стирка 	30°	Изделия из тонких, деликатных тканей, например, занавеси, изделия из шелка	Щадящий отжим	0,8 кг	0.23	50	50
Шерсть 	40°	Шерстяные изделия с этикеткой 	Щадящий отжим	0,8 кг	0,35	50	55
Шерсть 	✳️ холодная стирка	Шерстяные изделия, требующие особо бережного отношения	Щадящий отжим	0,8 кг	0,02	50	40

\* Приведенные в этой таблице данные по расходам носят чисто справочный характер и могут изменяться в зависимости от количества и типа стираемого белья, от температуры водопроводной воды, а также от температуры окружающей среды.



# Таблица программ

## Специальные программы

Положение селектора программ	Программа	Описание программы	Дополнительные функции	Макс. загрузка белья.	Расход*		
					Энергия кВт час	Вода л	Продолжительность, мин.
 Полоскание	Предназначена для полоскания белья, выстиранного вручную	3 полоскания с жидкой добавкой, при необходимости короткий отжим на максимальной скорости	Доп. полоскание, Легкая глажка, Щадящий отжим	3,5 кг	0,05	44	30
 Слив	Предназначена для слива воды	Слив воды		/	-	-	2
 Отжим	Отдельный отжим для изделий из хлопка, синтетики, деликатных тканей и шерсти	<b>Модель ZWO 3104</b> Долгий отжим Короткий отжим (если нажата кнопка "Щадящий отжим")** <b>Модель ZWO 384</b> Только короткий отжим	Щадящий отжим	3,5 кг	-	-	6
<b>0</b> Сброс/ Выключение	Для отмены текущей программы или выключения машины.			/	-	-	-

\* Приведенные в этой таблице данные по расходам носят чисто справочный характер и могут изменяться в зависимости от количества и типа стираемого белья, от температуры водопроводной воды, а также от температуры окружающей среды.

\*\* Для предотвращения образования складок на изделиях из синтетики, деликатных тканей и шерсти скорость отжима рекомендуется уменьшить с помощью кнопки "Щадящий отжим".

# Уход за машиной

## Корпус машины

Мойте машину снаружи только водой с мылом. Затем сполосните чистой водой и вытрите сухой тряпкой.

**Внимание:** не используйте для чистки корпуса машины денатурат, растворители или другие подобные средства.

## Прокладка дверцы

Периодически проверяйте прокладку дверцы и удаляйте посторонние предметы, которые могут застрять в ней.

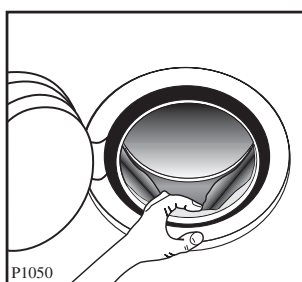

## Дозатор моющих средств

С течением времени моющие средства и добавки оставляют отложения на стенках дозатора.

Периодически промывайте дозатор под проточной водой. Чтобы вынуть дозатор из машины, следует нажать кнопку, расположенную в заднем левом углу.

Для облегчения чистки можно снять верхнюю часть отделений для добавок.

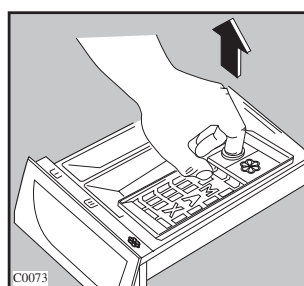
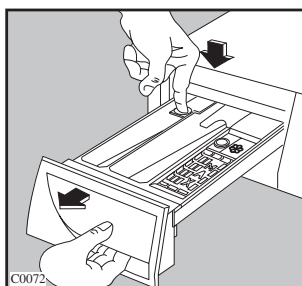

Стиральный порошок может также скапливаться в отсеке, в котором устанавливается дозатор: прочищайте его с помощью старой зубной щетки. После чистки установите дозатор на место.

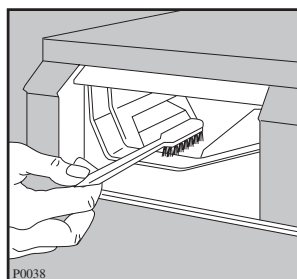

## Фильтр сливного шланга

Фильтр сливного шланга следует проверять в случае, если

- машина не выполняет слив и/или отжим
- при сливе машина издает странный шум, вызванный попаданием таких предметов, как булавки, монеты и т.д., блокирующих насос.

Действуйте следующим образом:

- Отключите машину от электросети.
- при необходимости подождите, чтобы вода остыла.
- Откройте дверцу фильтра.

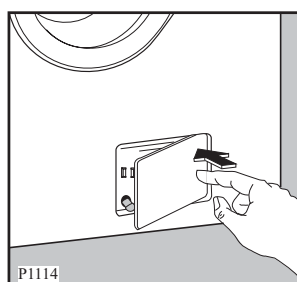

- Поставьте рядом с фильтром тазик для сбора воды, которая может вытечь.
- Выньте шланг аварийного слива, поместите его конец в поставленный тазик и снимите с него крышку.
- Когда вода перестанет литься, открутите крышку фильтра и извлеките его. Всегда держите под рукой тряпку, чтобы вытереть воду, которая может пролиться при снятии фильтра.

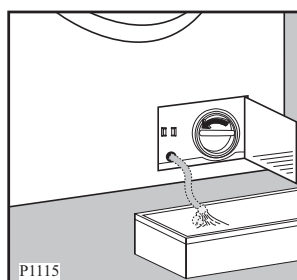

- Проворачивая фильтр, извлеките все посторонние предметы.

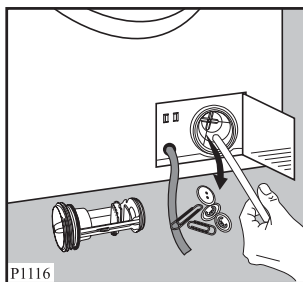

- Наденьте крышку на шланг аварийного слива и установите его на свое место.

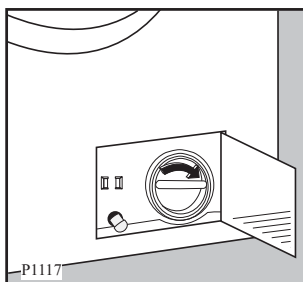

- Закрутите фильтр до упора.
- Закройте дверцу фильтра сливного шланга.

### Фильтр наливного шланга

Если Вы заметили, что на заполнение машины уходит больше времени, чем раньше, проверьте, не забит ли наливной шланг.

Закройте кран подачи воды.

Открутите шланг от крана.

Прочистите фильтр жесткой щеткой.

Снова прикрутите наливной шланг к крану.

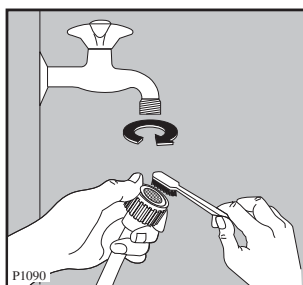

### Аварийный слив

Если машина не сливает воду, для осуществления слива действуйте следующим образом:

- выньте вилку сетевого шнура машины из розетки;
- закройте кран подачи воды;
- при необходимости подождите, чтобы вода остыла;
- откройте дверцу сливного фильтра;
- поставьте на пол тазик и поместите в него конец шланга аварийного слива. Снимите крышку шланга. Под действием силы тяжести вода станет стекать в тазик. Когда тазик наполнится, снова наденьте крышку на шланг. Вылейте воду из тазика. Повторяйте эту процедуру до окончания слива воды;
- при необходимости прочистите фильтр, как описано выше;
- закройте шланг крышкой и установите его на свое место;
- снова прикрутите фильтр и закройте дверцу.

### Предотвращение замерзания

Если машина установлена в помещении, температура в котором может опускаться ниже 0°C, действуйте следующим образом:

- Выньте вилку сетевого шнура из розетки.
- Закройте кран подачи воды и открутите от него наливной шланг.
- Поставьте на пол тазик, поместите в него концы наливного шланга и шланга аварийного слива и дайте воде полностью стечь.
- Снова прикрутите к крану наливной шланг и установите на свое место шланг аварийного слива, снова надев на него крышку.

При выполнении вышеописанных операций, оставшаяся в машине вода будет слита, что предотвратит образование льда, следовательно, и поломку компонентов машины.

При повторном использовании машины убедитесь, что температура окружающей среды выше 0°C.

### Внимание!

Каждый раз при сливе воды с помощью шланга аварийного слива Вы должны налить 2 литра воды в отделение основной стирки дозатора моющих средств и затем выполнить программу слива. Это приведет в действие ЭКО-клапан, предотвратив неиспользование части моющего средства при следующей стирке.

# Если машина не работает

Неисправности, которые Вы можете попробовать устранить самостоятельно перед тем, как обращаться в сервисный центр.

Во время работы машины может замигать индикаторная лампочка “Конец”:

- 4 мигания = дверца не закрыта
- 2 мигания = из машины не сливается вода
- 1 мигание = машина не заполняется водой.
- 11 миганий = пониженное напряжение

Обратитесь в энергоснабжающую организацию или подождите, пока напряжение в сети стабилизируется.

После устранения неисправности нажмите кнопку СТАРТ/ПАУЗА для перезапуска программы. Если после всех проверок неисправность остается, обратитесь в авторизованный сервисный центр.

Неисправность	Возможная причина
<b>• Машина не включается:</b>	<ul style="list-style-type: none"><li>• Дверца закрыта неплотно.</li><li>• Машина не включена в сеть или в розетке отсутствует напряжение.</li><li>• Перегорел предохранитель на главном распределительном щите.</li><li>• Неверно установлен селектор программ.</li><li>• Не нажата кнопка СТАРТ/ПАУЗА.</li></ul>
<b>• Машина не заполняется водой:</b>	<ul style="list-style-type: none"><li>• Закрыт кран подачи воды.</li><li>• Наливной шланг передавлен или сильно перегнут.</li><li>• Забит фильтр в наливном шланге.</li><li>• Неплотно закрыта дверца.</li></ul>
<b>• Машина заполняется водой и сразу же производится слив:</b>	<ul style="list-style-type: none"><li>• Конец сливного шланга расположен слишком низко. См. соответствующий параграф в разделе “Подключение к канализации”.</li></ul>
<b>• Машина не выполняет слив и/или отжим:</b>	<ul style="list-style-type: none"><li>• Сливной шланг передавлен или сильно перегнут.</li><li>• Заблокирован сливной насос.</li></ul>
<b>• Вода на полу:</b>	<ul style="list-style-type: none"><li>• Использовано слишком много моющего средства или средство неверного типа (вызывающее избыточное пенообразование).</li><li>• Проверьте, нет ли утечек в соединительных деталях наливного шланга. Утечка воды из шланга не всегда заметна визуально; поэтому проверьте, не мокрый ли он.</li><li>• Поврежден сливной шланг.</li><li>• После чистки фильтра шланг аварийного слива не был закрыт крышкой.</li></ul>
<b>• Неудовлетворительные результаты стирки:</b>	<ul style="list-style-type: none"><li>• Использовано слишком много или слишком мало моющего средства.</li><li>• Использован неверный тип моющего средства.</li><li>• Стойкие пятна не были обработаны перед стиркой.</li><li>• Выбрана неверная программа.</li><li>• Слишком большая загрузка белья.</li></ul>
<b>• Машина вибрирует или шумит:</b>	<ul style="list-style-type: none"><li>• Не удалены транспортировочные болты и элементы упаковки.</li><li>• Не отрегулирована высота ножек.</li><li>• Белье неравномерно распределено в барабане.</li><li>• Возможно, в барабане слишком мало белья.</li></ul>

Неисправность	Возможная причина
<ul style="list-style-type: none"> <li>• Дверца не открывается:</li> </ul>	<ul style="list-style-type: none"> <li>• Программа еще выполняется и барабан вращается.</li> <li>• Не сработала система разблокировки дверцы.</li> <li>• Уровень воды превышает нижний край дверцы.</li> <li>• Выполняется нагрев воды в машине.</li> </ul>
<ul style="list-style-type: none"> <li>• Не видно воды в машине:</li> </ul>	<ul style="list-style-type: none"> <li>• Данная машина, изготовленная по последнему слову техники, работает очень экономично и отличается малым расходом воды. Тем не менее, она обеспечивает отличное качество стирки.</li> </ul>
<ul style="list-style-type: none"> <li>• Отжим начинается с опозданием или не выполняется:</li> </ul>	<ul style="list-style-type: none"> <li>• Из-за неравномерного распределения белья в барабане сработало электронное устройство контроля дисбаланса. Белье будет перераспределено равномерно за счет изменения направления вращения барабана. Это может происходить несколько раз до тех пор, пока дисбаланс не исчезнет и окажется возможным нормальный отжим. Если по истечении 10 минут белье в барабане не разложилось равномерно, отжим выполняться не будет. В этом случае переложите белье вручную и задайте программу отжима.</li> </ul>
<ul style="list-style-type: none"> <li>• Машина издает необычный шум</li> </ul>	<ul style="list-style-type: none"> <li>• Машина оборудована двигателем, издающим необычный шум по сравнению с двигателями других типов. Новый двигатель обеспечивает плавный пуск и более равномерное распределение белья в барабане при отжиге, а также большую устойчивость машины.</li> </ul>
<ul style="list-style-type: none"> <li>• Остатки моющего средства после цикла стирки</li> </ul>	<ul style="list-style-type: none"> <li>• Скорее всего, причиной являются нерастворимые компоненты, содержащиеся в современных моющих средствах. Это не является признаком неудовлетворительного полоскания. Очистите белье щеткой или встряхните его, при необходимости снова выстирайте его.</li> </ul>
<ul style="list-style-type: none"> <li>• После последнего полоскания остается пена</li> </ul>	<ul style="list-style-type: none"> <li>• Современные моющие средства могут образовывать пену даже после полоскания, но это не влияет на качество стирки. Попробуйте воспользоваться другим моющим средством.</li> </ul>

Если Вы не можете определить или устранить причину неисправности, обращайтесь в авторизованный сервисный центр. Перед тем, как звонить туда, запишите для себя модель, серийный номер и дату приобретения машины: эти сведения потребуются специалистам сервисного центра.

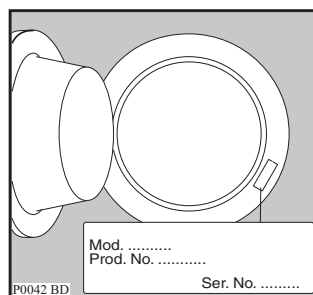



## ГАРАНТИЙНОЕ СВИДЕТЕЛЬСТВО

Данный документ не ограничивает определённые законом права потребителей, но дополняет и уточняет оговорённые законом обязательства, предполагающие соглашение сторон либо договор.

Поздравляем Вас с приобретением бытовой техники отличного качества!

- Внимательно ознакомьтесь с настоящим гарантийным свидетельством и проследите, чтобы оно было правильно заполнено и имело штампы магазина. При отсутствии штампов и даты продажи (либо кассового чека с датой продажи) гарантийный срок исчисляется с момента изготовления изделия, либо в соответствии с иными установленными законом доказательствами даты начала исчисления гарантийного срока.
- Тщательно проверьте внешний вид изделия, а также его комплектность согласно описанию или договору купли-продажи, претензии по внешнему виду и комплектности предъявляйте незамедлительно при принятии товара.
- Для установки (подключения) мы рекомендуем обращаться в наши сервисные центры. Вы можете воспользоваться услугами любых других квалифицированных специалистов или сделать это самостоятельно, воспользовавшись рекомендациями Инструкции по эксплуатации, однако изготовитель не несёт ответственности за недостатки изделия, возникшие из-за его неправильной установки.
- Перед установкой и использованием изделия обязательно внимательно прочтите Инструкцию по эксплуатации.
- По Всем вопросам технического обслуживания и приобретения аксессуаров обращайтесь в наши сервисные центры.

Подробная информация о компаниях, уполномоченных изготовителем на ремонт и техническое обслуживание, прилагается отдельным списком.

Изготовитель: ООО "Электролюкс Бытовая Техника"  
Россия 192236 Санкт-Петербург, Софийская улица, дом 8, корпус 1, литера "Б"

Дополнительную информацию об этом и других изделиях группы Электролюкс - мирового лидера в производстве бытовой техники, об изготовителях, входящих в группу Электролюкс, и другие сведения вы можете получить у продавца или по нашей информационной линии

в Москве (495) 937 78 37, 980 67 07; факс (495) 926 55 13  
в Санкт Петербурге (812) 303 95 98; факс (812) 303 95 99  
e-mail customer.care@electrolux.fi

Адрес для писем: Россия 129090 Москва, Олимпийский проспект, дом 16, бизнес-центр «Олимпик»  
Наш адрес в Интернет <http://www.zanussi.ru>

Мы сохраняем за собой право вносить изменения в конструкцию, комплектацию или технологию изготовления, таковые изменения не влекут обязательств по изменению или улучшению ранее выпущенных изделий.

Модель • Model \_\_\_\_\_  
Продуктовый номер • Product number \_\_\_\_\_  
Дата приобретения \_\_\_\_\_ 200 г.  
Серийный номер • Serial number \_\_\_\_\_  
С условиями гарантии ознакомлен \_\_\_\_\_ Потребитель

ШТАМП  
МАГАЗИНА

ИЗЫМАЕТСЯ МАСТЕРОМ ПРИ ОБСЛУЖИВАНИИ  
**ТАЛОН НА ГАРАНТИЙНОЕ  
ОБСЛУЖИВАНИЕ**

№ 901005 А 2006

**ZANUSSI**

ZWO .. . . .

Модель \_\_\_\_\_

Продуктовый номер 9 1 4 9 0 1 \_\_\_\_\_

Серийный номер \_\_\_\_\_

Дата приобретения \_\_\_\_\_

ШТАМП  
МАГАЗИНА

ИЗЫМАЕТСЯ МАСТЕРОМ ПРИ ОБСЛУЖИВАНИИ  
**ТАЛОН НА ГАРАНТИЙНОЕ  
ОБСЛУЖИВАНИЕ**

№ 901005 А 2006

**ZANUSSI**

ZWO .. . . .

Модель \_\_\_\_\_

Продуктовый номер 9 1 4 9 0 1 \_\_\_\_\_

Серийный номер \_\_\_\_\_

Дата приобретения \_\_\_\_\_

ШТАМП  
МАГАЗИНА

При обнаружении в течение гарантийного срока в данном изделии недостатков, кроме возникших после передачи товара потребителю вследствие нарушения последних правил транспортировки, хранения, либо использования, а также действий третьих лиц или обстоятельств непреодолимой силы, мы обязуемся удовлетворить требования потребителя в соответствии с законом при следующих условиях:

- Гарантийный срок составляет двенадцать месяцев с момента продажи изделия магазином.
- Данная гарантия распространяется только на изделия, использующиеся в личных, семейных или домашних целях, не связанных с предпринимательской деятельностью. В противном случае гарантийный срок составляет три месяца.
- Гарантийный срок на комплектующие изделия (такие изделия, которые могут быть сняты с основного изделия без применения каких-либо инструментов, а именно, ящики, полки, решётки, корзины, насадки, трубки, шланги или другие подобные комплектующие) составляет три месяца с момента продажи основного изделия магазином.
- Гарантийный срок на новые комплектующие и составные части изделия, установленные в основное изделие при гарантийном или платном ремонте, либо приобретённые отдельно от основного изделия, составляет три месяца со дня выдачи потребителю изделия по окончании ремонта, либо продажи этих частей магазином.
- Гарантийный ремонт выполняется бесплатно (включая стоимость работ, материалов и, при необходимости и с учётом действующего законодательства, доставки) уполномоченной сервисной компанией на дому у потребителя или в мастерской по усмотрению сервисной компании.
- Гарантийный ремонт выполняется уполномоченным изготовителем сервисной компанией незамедлительно, то есть в минимальный срок, объективно необходимый для устранения данных недостатков с учётом обычно применяемого способа их устранения, в течение не более двадцати рабочих дней, если иной срок не определён письменным соглашением сторон.
- Данная гарантия действительна только на территории России на сертифицированные официально поставленные изделия, комплектующие и составные части, приобретённые на территории России.
- Претензии по качеству основного изделия, его комплектующих и составных частей принимаются только при условии, что недостатки обнаружены в течение гарантийных сроков, установленных соответственно на основное изделие, его комплектующие и составные части.
- В случае несвоевременного (спустя более одного месяца) извещения продавца о нарушении условий договора купли-продажи о качестве товара, продавец вправе отказаться полностью или частично от удовлетворения предъявляемых потребителем требований.

• Ответственность по настоящей гарантии ограничивается, если иное не определено законом, указанными в настоящем документе обязательствами.

• Мы оставляем за собой право по единственно нашему усмотрению расширить свои обязательства перед потребителем по сравнению с требованиями закона и указанными в настоящем документе обязательствами.

#### Гарантия не распространяется и не устанавливается:

- На недостатки изделий, которые вызваны несоблюдением прилагаемой Инструкции по эксплуатации, транспортными повреждениями, неправильной установкой (в том числе подключением к неправильному напряжению питания), небрежным обращением или плохим уходом, неправильным использованием (включая перегрузку).
- На изделия, которые подвергались конструктивным изменениям неуполномоченными лицами, или если удалены, не разборчивы или изменены продуктовый или серийный номера изделия.
- На недостатки изделий, возникшие вследствие эксплуатации с не устранёнными иными недостатками, либо возникшие вследствие технического обслуживания или ремонта лицами или организациями, не являющимися нашими уполномоченными сервисными компаниями.
- На недостатки, которые вызваны не зависящими от производителя причинами, такими как недопустимые государственными стандартами перепады напряжения питания, явления природы и стихийные бедствия, пожар, домашние и дикие животные, в частности насекомые (особенно, муравьи и тараканы), попадание внутрь изделия посторонних предметов (жидкостей), и другими подобными причинами.
- На внешние и внутренние загрязнения, царапины, трещины, вмятины, потёртости и прочие механические повреждения, возникшие в процессе эксплуатации или транспортировки.
- На такие повреждения деталей, вероятность которых существенно выше обычной по характеру их использования или которые произошли в результате естественного износа (включая расходные материалы), таких как лампы, элементы питания, фильтры и т.п., а также стеклянные и перемещаемые вручную пластмассовые детали.
- На работы по установке, регулировке, чистке изделия, замене расходных материалов и прочий уход за изделием, оговорённый в Инструкции по эксплуатации (периодическое обслуживание).

Использование изделия потребителем признаётся акцептом условий настоящего договора присоединения (оферты) по дополнению и уточнению ответственности изготовителя (продавца) в отношении недостатков изделия.

В соответствии с законом, на данное изделие изготовителем установлен срок службы 10 лет с момента продажи изделия магазином. Правила безопасного и эффективного использования изделия изложены в Инструкции по эксплуатации. По истечении установленного срока службы изготовитель не несёт ответственности за безопасность изделия.

**Фамилия, имя, отчество** \_\_\_\_\_  
**потребителя**

\_\_\_\_\_

**Адрес** \_\_\_\_\_

\_\_\_\_\_

\_\_\_\_\_

**Телефон** \_\_\_\_\_

**Дата ремонта** \_\_\_\_\_

**Сервис-центр** \_\_\_\_\_

**Мастер** \_\_\_\_\_

**Код отказа** **G 1 0**

**Фамилия, имя, отчество** \_\_\_\_\_  
**потребителя**

\_\_\_\_\_

**Адрес** \_\_\_\_\_

\_\_\_\_\_

\_\_\_\_\_

**Телефон** \_\_\_\_\_

**Дата ремонта** \_\_\_\_\_

**Сервис-центр** \_\_\_\_\_

**Мастер** \_\_\_\_\_

**Код отказа** **G 1 0**



## АВТОРИЗОВАННЫЕ СЕРВИСНЫЕ ЦЕНТРЫ AEG Electrolux Zanussi (Беларусь и Россия)

<b>Абакан</b>	СЦ "СПГУ-сервис" Хакасия, Абакан, улица Вяткина, 12 тел. (390-22) 66564	<b>Владимир</b>	ПУ "РОСТ-сервис" 600011 Владимир, улица Юбилейная, 60 тел. (492-2) 305055
<b>Архангельск</b>	«Дом*Сервис» ПБОЮЛ Ульянов А.Н. 163061 Архангельск, улица Суворова, 12 тел. (818-2) 276912	<b>Владимир</b>	«Мастер-Сервис» 600000 Владимир, улица Большая Московская, 19 тел. (492-2) 420209
<b>Архангельск</b>	«Архсервис-центр» 163046 Архангельск, улица Воскресенская, 85 тел. (818-2) 661866/ 659071	<b>Владимир</b>	ООО «Электрон-Сервис» 600022 Владимир, улица Ново-Ямская, 83 тел. (492-2) 240819 факс (492-2) 242337
<b>Северодвинск</b>	«Дом*Сервис» ПБОЮЛ Ульянов А.Н. 164500 Северодвинск, Архангельская область, улица Воронина, 27 корпус А тел. (818-42) 583184	<b>Александров</b>	ООО «Радар-Сервис» 601650 Александров, Владимирская область, Красный переулок, 13 тел. (492-44) 20627/ 22841/ 21925 факс (492-44) 24491
<b>Астрахань</b>	СЦ «Элаком» 414002 Астрахань, Октябрьская площадь, 1, Дом быта «Кри- стала» тел. (851-2) 390853/ 391373	<b>Волгоград</b>	ООО «РБГ-сервис» 400081 Волгоград, улица Калеганова, 3 тел. (844-2) 306105 факс (844-2) 308250
<b>Астрахань</b>	«Атлант-2001» 414040 Астрахань, улица Желябова, 72, 12 тел. (851-2) 382867/ 251232	<b>Волгоград</b>	ООО фирма «Мир Видео 1» 400005 Волгоград, проспект Ленина, 58/1 тел. (844-2) 340594/ 344136
<b>Барнаул</b>	ЗАО «Региональный сервис центр» 656064 Барнаул, Алтайский край, улица Ленина, 106, 609 тел. (385-2) 268331	<b>Волгоград</b>	ООО «Архимед-сервис» 400076 Волгоград, пересечение пр. Жукова и ул. Землячки, тел. (844-2) 398690
<b>Барнаул</b>	«Хелми-Сервис» 656049 Барнаул, Алтайский край, улица Пролетарская, 113 тел. (385-2) 239402/ 235988	<b>Камышин</b>	СЦ «Альфа» 403870 Камышин, Волгоградская область, улица Кирова, 3 тел. (844-57) 34589
<b>Белгород</b>	«Союз-Сервис» 308034 Белгород, проспект Ватутина, 5-а тел. (472-2) 253400	<b>Вологда</b>	ООО «Скерцо» 160024 Вологда, улица Карла Маркса, 80 тел. (817-2) 241667
<b>Белгород</b>	ООО «Выбор» 308600 Белгород, проспект Ленина, 32 тел. (472-2) 326592	<b>Вологда</b>	Сервисный центр «ОРИОН» 160001 Вологда, улица Мира, 42 тел. (817-2) 721115/ 769670
<b>Старый Оскол</b>	«Техномаркет» 309530 Старый Оскол, Белгородская область, микрорайон Лебе- динец, 3 тел. (472-5) 440599/ 441082 факс (472-5) 245234	<b>Вологда</b>	АСЦ «Вологда» 160026 Вологда, улица Панкратова, 75-а тел. (817-2) 522700
<b>Благовещенск</b>		<b>Череповец</b>	АСЦ «Омнис-Сервис» 162622 Череповец, Вологодская область, Советский проспект, 98 тел. (820-2) 553242 факс (820-2) 559349
<b>Белогорск</b>	ип Десятник В.В. 676850 Белогорск, Амурская область, улица Ленина, 43 тел. (416-41) 25202	<b>Воронеж</b>	АСЦ «Инженер-сервис» 394062 Воронеж, улица Южно-Моравская, 2 тел. (473-2) 723666 факс (473-2) 330414
<b>Брянск</b>	ООО «МТК-Сервис» 241001 Брянск, улица Красноармейская, 170-б тел. (483-2) 413569	<b>Воронеж</b>	ООО «Технопрофсервис» 394026 Воронеж, проспект Труда, 91 тел. (473-2) 567461/163179 факс (473-2) 785989
<b>Брянск</b>	«Рембытаппарат» Брянск, улица Крапивницкого, 27 тел. (483-2) 645716	<b>Воронеж</b>	АОЗТ «Беркут» 394006 Воронеж, улица Ворошилова, 2 тел. (473-2) 701670
<b>Владивосток</b>	пбоюл Юзефович 690014 Владивосток, Приморский край, Народный проспект, 11 тел. (423-2) 206600/ 207700	<b>Воронеж</b>	ООО «Эль-сервис» 394063 Воронеж, Ленинский проспект, 172 тел. (473-2) 243124/ 243291/ 243123
<b>Владивосток</b>	«Море-Сервис» 690600 Владивосток, Приморский край, улица Алеутская, 45-а тел. (423-2) 400999/ 401420	<b>Воронеж</b>	«Нора-Сервис» Беларусь, 246640 Гомель, улица Интернациональная, 10, 716 тел. (423-2) 530916 факс (423-2) 531173
<b>Находка</b>	ип Смоленский Находка, Приморский край, улица Молодёжная, 9 тел. (423-6) 620670/ 771741	<b>Гомель</b>	Сервисный центр «Нора» Екатеринбург, улица Донская, 31 тел. (343) 3340828/ 3342378/ 3352592/ 3793282
<b>Находка</b>	«Спектр-сервис» 692900 Находка, Приморский край, улица Пограничная, 40 тел. (423-6) 630362/ 644929/ 656078 факс (423-6) 636556	<b>Екатеринбург</b>	ООО «Уральский вал-сервис» 620050 Екатеринбург, улица Монтажников, 4 тел. (343-2) 520107/ 520110/ 520114 факс (343-2) 736668
<b>Уссурийск</b>	ООО «Подуке» 692519 Уссурийск, Приморский край, улица Советская, 29 тел. (423-41) 40039 факс (423-41) 21035	<b>Екатеринбург</b>	«М.Видео-сервис» Екатеринбург, улица Радищева, 55, 11/1 тел. (343-2) 232222/ 231310
<b>Владикавказ</b>	ООО «Альда-Сервис» Северная Осетия (Алания), 362007 Владикавказ, улица Кутузова, 82 тел. (867-2) 543420 факс (867-2) 548202	<b>Екатеринбург</b>	ЦТО «Ока» 622036 Нижний Тагил, Свердловская область, улица Октябрь- ской Революции, 66 тел. (343-5) 410008/ 410009
<b>Владикавказ</b>	Сервисный центр «Стинол-Люкс» Северная Осетия (Алания), 362043 Владикавказ, улица Цоколае- ва, 14 тел. (867-2) 575222 факс (867-2) 575333	<b>Нижний Тагил</b>	

<b>Иваново</b>	“Дуч-сервис” 153024 Иваново, улица Заводская, 13 тел. (493-2) 472985	Набережные Челны	фирма “Марина-М” Татарстан, 423819 Набережные Челны, проспект Мира, 46, 112 тел. (855-2) 532496
<b>Иваново</b>	ООО “Центр ремонтных услуг” 153048 Иваново, улица Г.Хлебникова, 36 тел. (493-2) 291738 факс (493-2) 291510	Набережные Челны	ООО “Элекам-сервис +” Татарстан, 423815 Набережные Челны, Шинькинский бульвар, 8 п.1 к.2 тел. (855-2) 530546/ 530465
<b>Иваново</b>	ООО фирма “Сканер-Инвест Сервис” 153004 Иваново, улица 1-я Сибирская, 15 тел. (493-2) 371903 факс (493-2) 418881	<b>Калининград</b>	чп Галютин 236040 Калининград, улица Черняховского, 76, магазин Электромюкс тел. (411-2) 538528 факс (411-2) 450812
Кинешма	ООО “Рембыттехника” 155800 Кинешма, Ивановская область, улица Правды, 7-б тел. (493-31) 21639	<b>Калининград</b>	ООО “Вестер-Сервис” 236040 Калининград, улица Горького, 50 тел. (411-2) 272054/ 273151/ 273432
<b>Ижевск</b>	ООО “РИТ-Сервис” Удмуртия, 426008 Ижевск, улица Пушкинская, 216 тел. (341-2) 430667	<b>Калуга</b>	ООО ТПЦ “Лана-Сервис” 248000 Калуга, улица Пушкина, 10/75 тел. (484-2) 128246 факс (484-2) 241681
<b>Ижевск</b>	Сервисный центр “АС” Удмуртия, 426033 Ижевск, улица Карла Маркса, 393 тел. (341-2) 431662 факс (341-2) 435064	Обнинск	ООО “Радиотехника” 249020 Обнинск, Калужская область, улица Курчатова, 46 тел. (484-39) 53131
<b>Ижевск</b>	“Эльдорадо-Сервис” Удмуртия, 426000 Ижевск, улица Удмуртская, 261 тел. (3412) 227336	<b>Кемерово</b>	Сервисный центр “КВЭЛ” 650004 Кемерово, улица Соборная, 8 тел. (384-2) 358319 факс (384-2) 523390
<b>Ижевск</b>	Сервисный центр “Вапс Дом” Удмуртия, 426063 Ижевск, Ключевой посёлок, 63-а тел. (341-2) 757777/ 753464	Новокузнецк	ООО “Кузбасс-сервис” 654041 Новокузнецк, Кемеровская область, улица Циолковского, 40 тел. (384-3) 471301
Глазов	Сервисный центр “Вапс Дом” Удмуртия, Глазов, улица Калинина, 6 тел. (341-41) 40737	<b>Киров</b>	СП “Квадрат-Сервис” 610027 Киров, улица Карла Маркса, 127 тел. (833-2) 373273 факс (833-2) 673961
Сарапул	“Холод-сервис” Удмуртия, Сарапул, улица Горького, 12 тел. (341-47) 40804/ 40360	<b>Киров</b>	ООО фирма “Электрон-Сервис” 610021 Киров, улица Производственная, 18 тел. (833-2) 292190 факс (833-2) 271974
<b>Иркутск</b>	ООО НПФ “ГИС” 664081 Иркутск, улица Партизанская, 149 тел. (395-2) 513109 факс (395-2) 513693	<b>Кострома</b>	ООО “Гепард Сервис” 156000 Кострома, улица Молочная гора, 3, Рыбные ряды корпус 1 тел. (494-2) 312501
<b>Иркутск</b>	ООО “Фрейм” 664039 Иркутск, улица Гоголя, 53, 19 тел. (395-2) 389008	<b>Кострома</b>	ЗАО “Аксон Сервис” 156603 Кострома, улица Станкостроительная, 5-б тел. (494-2) 220512/ 220382
<b>Иркутск</b>	АСЦ “Компу-Сервис” 664081 Иркутск, улица 4-я Советская, 65 тел. (395-2) 222699/ 546854	<b>Краснодар</b>	чп Пузенко С.В. 350072 Краснодар, Краснодарский край, улица Московская, 5 тел. (861-2) 521281 факс (861-2) 520934
Ангарск	“Байкал-сервис” 665841 Ангарск, Иркутская область, 18-й микрорайон, 1, 262 тел. (395-1) 550536	Армавир	“МС-центр” 352923 Армавир, Краснодарский край, улица Краснофлотская, 76 тел. (861-37) 77766
Ангарск	чп Жолудев В.В. Ангарск, Иркутская область, п.Майск, улица Степана Разина, 5 тел. (395-1) 652505/ 698858	Новороссийск	ООО “Техносервис” 353907 Новороссийск, Краснодарский край, улица Памирская, 3-а тел. (861-7) 63373
Братск	Сервис-центр “Смарт” 665719 Братск, Иркутская область, улица Южная, 103 тел. (395-3) 433700	Сочи	ТОО “Техинсервис” 354002 Сочи, Краснодарский край, Курортный проспект, 76 тел. (862-2) 620295
Усолье-Сибирское	“Электро-Быт-Сервис-Анг” Усолье-Сибирское, Иркутская область, Комсомольский проспект, 58-а, Дом быта “Сибирячка” тел. 8 (243) 63683	<b>Красноярск</b>	Сервисный центр “Близнецов” 660020 Красноярск, Красноярский край, улица Дудинская, 12-а тел. (391-2) 276720/ 653441/ 296595
Усть-Илимск	“Мастер Сервис” 666685 Усть-Илимск, Иркутская область, улица Энтузиастов, 11, а/б “Радуга” тел. (395-35) 60057	<b>Курган</b>	ООО “Т-во предпринимателей” 640000 Курган, улица Красина, 41 тел. (352-2) 457683
<b>Йошкар-Ола</b>	“Пинк Долфин” Марий Эл, 424000 Йошкар-Ола, проспект Гагарина, 7 тел. (836-2) 112389	<b>Курган</b>	Технический центр “ТВ-сервис” 640000 Курган, улица Кирова, 83 тел. (352-2) 461542/ 421577
<b>Йошкар-Ола</b>	“Эльдорадо-Сервис” Марий Эл, 424000 Йошкар-Ола, улица Советская, 116 тел. (836-2) 420912	<b>Курск</b>	Сервисный центр “Сунцов” 305004 Курск, улица Льва Толстого, 9 тел. (471-2) 521340/ 333597
<b>Казань</b>	ООО “Александр и К” Татарстан, 420021 Казань, улица Нариманова, 65 тел. (843-2) 930190 факс (843-2) 931721	<b>Кызыл</b>	СП “Видикон-сервис” Тува, Кызыл, улица Калинина, 1-б, Машзавод тел. (394-22) 10322 факс (394-22) 38064
<b>Казань</b>	ООО “Эльдорадо-Сервис” Татарстан, 420139 Казань, улица Зорге, 95 тел. (843-2) 685005 факс (843-2) 698842	<b>Липецк</b>	ООО “Оптима Лта” 398001 Липецк, улица Советская, 66-а тел. (474-2) 238258
Бугульма	ООО “Стинол Сервис” Татарстан, 423230 Бугульма, улица Гафизатулина, 19 тел. (855-14) 52434 факс (855-14) 52413		

<b>Липецк</b>	СЦ “Фоллум” 398600 Липецк, Универсальный проезд, 14 тел. (474-2) 331535 факс (474-2) 318182	<b>Москва</b>	“Эл Ко-сервис” 123298 Москва, улица Берзарина, 16 тел. (495) 2587549/ 2587592
<b>Липецк</b>	СЦ “Быттехника” Липецк, улица Семашко, 14 тел. (474-2) 276612/ 391125	<b>Москва</b>	СЦ “Техносла” 105122 Москва, Щёлковское шоссе, 5 стр.1 тел. (495) 7254195/ 7254196
<b>Магадан</b>	“ЦентрВидеоСервис” 685000 Магадан, улица Гагарина, 28-в, 64 тел. (413-22) 75706	<b>Москва</b>	“ЗИП-М” – магазин аксессуаров и запасных частей тел. (495) 2253040 (многоканальный)
<b>Магадан</b>	чп Шантиленко Магадан, улица Пролетарская, 59, магазин “Уют” тел. (413-22) 75844/ 57048	<b>Ивантеевка</b>	“Берингов пролив - Магнум” 141282 Ивантеевка, Московская область, улица Толмачёва, 27 тел. (495) 5000560 (253) 61194/ 62401 <i>Принимаемые пункты:</i> Дмитров, улица Маркова, дом 8-а тел. (222) 74219/ 45775 Ивантеевка, Советский проспект, дом 2А тел. (495) 5842354/ 5842373 (253) 61953/ 60405/ 60867 Королёв, проспект Королёва, дом 3 тел. (495) 5116604 Мытищи, улица Юбилейная, дом 19 тел. (495) 5811130 Пушкино, Пушкинское шоссе, дом 6-а тел. (253) 22864/ 21887 Пушкино, Советская площадь, дом 1/7 тел. (253) 34670 Сергиев-Посад, проспект Красной Армии, дом 143 тел. (254) 76016 Сергиев-Посад, проспект Красной Армии, дом 84/22 тел. (254) 76420 Щёлково, улица Талсинская, дом 6-а тел. (256) 71009 Щёлково, улица Центральная, дом 54 тел. (256) 66425
<b>Майкоп</b>	“Электрон-сервис” Адыгея, 385018 Майкоп, улица Димитрова, 25 тел. (877-22) 66238	<b>Коломна</b>	“Про-Сервис” 140400 Коломна, Московская область, улица Гранатная, 5 тел. 8 (916) 9748484/ (26) 143476
<b>Майкоп</b>	“Ажун Лта” Адыгея, Майкоп, улица Хакурате, 155, сервисный центр тел. (877-22) 47527	<b>Раменское</b>	ООО “Сервис-центр Техника” 140100 Раменское, Московская область, улица Школьная, 9 тел. (8-246) 74385/ 73499/ 32127
<b>Махачкала</b>	“Техник ISE” Дагестан, Махачкала, проспект Шамиля, 30 тел. (872-2) 647133 факс (872-2) 642895	<b>Серпухов</b>	ТП “Топаз” 142201 Серпухов, Московская область, улица Московская, 44 тел. (27) 354300/ 351500/ 735119
<b>Махачкала</b>	АОЗТ “Аюкс Лта.” Дагестан, 367002 Махачкала, улица Ленина, 113-а тел. (872-2) 682582 факс (872-2) 679587	<b>Мурманск</b>	ООО “СиПиЭс Мурманск-ТехЦентр” 183038 Мурманск, улица Софьи Перовской, 37 тел. (815-2) 455031 факс (815-2) 450989
<b>Минск</b>	“Электросервис” Беларусь, 220600 Минск, улица Чернышевского, 10-а, 409 тел. 375 (17) 2856922 факс 375 (17) 2101292	<b>Мурманск</b>	ООО “Электроника-сервис” 183017 Мурманск, улица Лобова, 39/13 тел. (815-2) 220490 Мурманск, Ледокольный проезд, 5 тел. (815-2) 535775
<b>Минск</b>	СЦ “Тибериум” Беларусь, 220034 Минск, улица Козлова, 23 тел. +375 (17) 2942037/ (17) 2946355/ (29) 6062037/ (29) 6869355	<b>Нальчик</b>	чп Мирзоева Кабардино-Балкария, 360000 Нальчик, проспект Ленина, 24 тел. (866-2) 420430
<b>Минск</b>	чп Киселёв Беларусь, Минск, улица Желудовича, 26 тел. 8-0297-512837 пейджер 375 (17) 2070000 абонент 7733	<b>Нижний Новгород</b>	ООО “Тарант-сервис” Нижний Новгород, улица Зяряская, 18 тел. (831-2) 623601/ 620029/ 163141/ 163151
<b>Москва</b>	Совинсервис-Электромокс 109028 Москва, Певческий переулок, 1/2 строение 1 тел. (495) 9179108 <i>запасные части и аксессуары</i> тел. (495) 2985024 <i>пылесосы, СВЧ, мелкая техника, аксессуары</i> 109004 Москва, Николоямский переулок, 3-а корпус 4 тел. (495) 9126120	<b>Нижний Новгород</b>	СЦ “Бытовая Автоматика” 603024 Нижний Новгород, улица Полтавская, 2-а тел. (831-2) 371949/ 783552
<b>Москва</b>	“М.Видео-сервис” Единая диспетчерская служба тел. (495) 7440110 (многоканальный) <i>Принимаемые пункты:</i> Москва, улица Маросейка, 6/8 тел. (495) 9218008 Москва, Чонгарский бульвар, 3 тел. (495) 3167560 Москва, Ленинградский проспект, 16 стр.1 тел. (495) 7862813 Москва, улица 2-я Карачаровская, 14 стр.3	<b>Нижний Новгород</b>	СЦ “Электроника” 603000 Нижний Новгород, улица Алексеевская, 9 тел. (831-2) 194108/ 194110 603016 Нижний Новгород, улица Лескова, 8 тел. (831-2) 546818/ 594620
<b>Москва</b>	ООО “Мир и Сервис” 115477 Москва, Пролетарский проспект, 23 тел. (495) 7440014/ 3251115/ 3255300/ 3255311 факс (495) 3250305	<b>Новгород</b>	СЦ “Электроника” Новгород, улица Большая Санкт-Петербургская, 81-а тел. (816-2) 643654
<b>Москва</b>	“Сити сервис” 123100 Москва, улица Анатолия Живова, 8 строение 1 тел. (495) 5075592 <i>продажа аксессуаров и запасных частей</i> тел. (495) 5107687 <i>Московская область</i> тел. (495) 5107687	<b>Новгород</b>	чп Богдасаров Б.Г. 173526 Новгород, посёлок Панковка, улица Промышленная, 1 тел. (816-2) 191150
<b>Москва</b>	Экспресс-сервис - “Аттика-Сервис” 117860 Москва, улица Вавилова, 67 тел. (495) 1247001 (круглосуточно) тел. (495) 1252780/ 7929206/ 1248428	<b>Новосибирск</b>	СЦ “Фрегат-сервис” 630004 Новосибирск, улица Ленина, 53 тел. (383) 2180207/ 2120037
<b>Москва</b>	“ДВ-Сервис” Москва, улица Профсоюзная, 73 тел. (495) 9133939/ 7199559 <i>выездная служба</i> тел. (495) 7877016	<b>Новосибирск</b>	СЦ “Сибирь” 630008 Новосибирск, улица Кирова, 113/2 тел. (383-2) 661340/ 668272
<b>Москва</b>	ЗАО “ЛИТ-Сервис” 107076 Москва, улица Краснобогатырская, 75 корпус 1 тел. (495) 2692310/ 7458502/ 7458503 факс (495) 7339554	<b>Новосибирск</b>	“Элга-сервис” 630112 Новосибирск, улица Королева, 17А тел. (383-2) 772320/ 772369/ 772559/ 772343

<b>Новосибирск</b>	ООО "Сибирский Сервис" 630054 Новосибирск, улица Плехотного, 39 тел. (383-2) 924712/ 431638/ 571995	<b>Ростов-на-Дону</b>	ООО "Эльсервис" 344010 Ростов-на-Дону, улица Красноармейская, 206 тел. (863-2) 618066
<b>Бердск</b>	ООО "Юджин" 633190 Бердск, Новосибирская область, улица Первомайская, 7-а тел. (383-41) 21114	<b>Ростов-на-Дону</b>	"Поиск-сервис" 344065 Ростов-на-Дону, улица 50 лет Ростсельмаш, 1 тел. (863) 2552017/ 2552018/ 2552019
<b>Нориальск</b>	АСЦ "Тайсервис" 663300 Нориальск, Таймырский АО, улица Ленинградская, 22/43 тел. (391-9) 491212	<b>Вологодонск</b>	СП "Комфорт-сервис" Вологодонск, Ростовская область, улица К.Маркса, 30 тел. (863-92) 52929
<b>Нориальск</b>	СП "А.И.С.Т." 663310 Нориальск, Таймырский АО, проспект Ленина, 10, 80 тел. (391-9) 481080	<b>Каменск-Шахтинский</b>	"Диорит-сервис" 347800 Каменск-Шахтинский, Ростовская область, улица Красная, 62 тел. (863-65) 42851/ 40455/ 41027/ 40719
<b>Омск</b>	ООО "Сервис Бытовой Техники" 644007 Омск, улица Чернышевского, 2 тел. (381-2) 251610	<b>Рязань</b>	ООО "Сервисный центр" 391011 Рязань, Куйбышевское шоссе, 21 тел. (491-2) 210734/ 251580
<b>Омск</b>	"Евротех-сервис" 644024 Омск, улица Маршала Жукова, 91 тел. (381-2) 580687 факс (381-2) 530881	<b>Рязань</b>	"Фонограф-Сервис" 390005 Рязань, площадь Гагарина, 14 тел. (491-2) 246854/ 246853
<b>Омск</b>	ООО "Бытовая техника" Омск, Иртышская набережная, 12 тел. (3812) 579540/ 579541	<b>Рязань</b>	ООО "Спаркс" 390046 Рязань, улица Горького, 17, 20 тел. (491-2) 774096/ 215720
<b>Оренбург</b>	ООО ТПЦ "Анкос-Сервис" 460006 Оренбург, улица Невельская, 8-а тел. (353-2) 775505/ 779189/ 792368	<b>Самара</b>	ООО "Эль-Сервис" Самара, улица Псковская, 4 тел. (846) 2285090/ 91/ 92/ 93/ 94
<b>Оренбург</b>	ООО "Веста" 460006 Оренбург, проспект Парковый, 13 тел. (353-2) 771722	<b>Самара</b>	ООО "Фирма Сервис-Центр" 443096 Самара, ТПЦ "Акварнум", улица Мичурина, 15, 207 тел. (846) 2637575
<b>Бузулук</b>	СП "Альянс" 461049 Бузулук, Оренбургская область, 2-ой микрорайон, 34 тел. (353-42) 27147	<b>Самара</b>	СП "Трида-М" 443099 Самара, улица Ленинградская, 17 тел. (846) 2641037
<b>Орск</b>	СП "Альянс-С" 462428 Орск, Оренбургская область, улица Краматорская, 10 тел. (353-7) 266266	<b>Тольятти</b>	"Мастер-класс" 445035 Тольятти, Самарская область, улица Карбышева, 6 тел. (848-2) 260595/ 260065
<b>Орск</b>	"Аста-сервис" 462420 Орск, Оренбургская область, улица Краматорская, 50 тел. (353-7) 213666/ 259803	<b>Тольятти</b>	"Волга-Техника Холаинг" 445022 Тольятти, Самарская область, бульвар 50 лет Октября, 26 тел. (848-2) 227185/ 500567 факс (848-2) 227241
<b>Орёл</b>	Сервисный центр "Гранд" 302030 Орёл, площадь Мира, 3 тел. (486-2) 436765	<b>Санкт Петербург</b>	ООО "Точно в срок" 196128 Санкт Петербург, улица Благодатная, 6 тел. (812) 3709416/ 3755564 <i>ремонт пылесосов, продажа аксессуаров</i> 194223 Санкт-Петербург, проспект Мориса Тореза, 64 тел. (812) 5541117/ 5541188
<b>Орёл</b>	"МастерЪ" 302016 Орёл, улица Латынских стрелков, 1 тел. (486-2) 751480	<b>Санкт Петербург</b>	"Партия-Сервис-Балтик" 196191 Санкт Петербург, улица Варшавская, 51 корпус 1 тел. (812) 3742116/ 3742117
<b>Пенза</b>	ООО "ТехноСервис" 440600 Пенза, улица Пушкина, 10 тел. (841-2) 544301	<b>Санкт Петербург</b>	Совинсервис-Санкт Петербург 193144 Санкт Петербург, Суворовский проспект, 35 тел. (812) 2750571/ 2750121/ 2750556 <i>пылесосы, СВЧ, мелкая техника</i> 198020 Санкт Петербург, Нарвский проспект, 18 тел. (812) 2520329/ 3208293
<b>Пенза</b>	ЗАО "Техсервис" 440044 Пенза, улица Коммунистическая, 28 тел. (841-2) 558598/ 646856/ 621149 факс (841-2) 646623	<b>Саранск</b>	ЗАО "Сарансктехприбор" Мордовия, 430000 Саранск, улица Советская, 52 тел. (834-2) 242255/ 328034
<b>Пермь</b>	ООО "Импорт-Сервис" 614107 Пермь, улица Инженерная, 10 тел. (342-2) 656983 факс (342-2) 661260	<b>Саратов</b>	"Сар-сервис" 410078 Саратов, улица Лткарская, 42/54 тел. (845-2) 510099 факс (845-2) 514213
<b>Пермь</b>	ООО "Эльдорадо-Сервис" 614070 Пермь, бульвар Гагарина, 32 тел. (342-2) 484477/ 601997/ 623619	<b>Саратов</b>	ООО "Эльдорадо-СПЦ" 410040 Саратов, проспект 50-лет Октября, 110-а тел. (845-2) 485988/ 485986
<b>Петрозаводск</b>	"Акант-сервис" Карелия, 185002 Петрозаводск, улица Суоярвская, 8 тел. (814-2) 722056	<b>Саратов</b>	ТОО ДФ "Рим-2" 410002 Саратов, улица Московская, 66 тел. (845-2) 721069/ 984324 факс (845-2) 284139
<b>Петрозаводск</b>	"Альфа-Сервис" Карелия, 185011 Петрозаводск, улица Лыжная, 2-б тел. (814-2) 636320	<b>Саратов</b>	ООО Сервис-центр "Скарт" 410040 Саратов, проспект 50 лет Октября, 110-а тел. (845-2) 370707
<b>Псков</b>	Сервис-центр "САМ" 180004 Псков, Октябрьский проспект, 56 тел. (811-2) 165527	<b>Саратов</b>	"Архипелаг-Сервис" 410000 Саратов, проспект Кирова, 22 тел. (845-2) 523774/ 272268
<b>Ростов-на-Дону</b>	ООО "Абрис плюс" 344018 Ростов-на-Дону, Будённого проспект, 72-а тел. (863-2) 443590	<b>Смоленск</b>	СП "Гарант" 214000 Смоленск, улица Ленина, 22/6 тел. (481-2) 618800/ 683500
<b>Ростов-на-Дону</b>	ООО "Элтех" 344068 Ростов-на-Дону, улица Нариманова, 72/2 тел. (863) 2312032/ 2312033/ 2474152 344092 Ростов-на-Дону, проспект Космонавтов, 2 тел. (863) 2206872		
<b>Ростов-на-Дону</b>	ТОО РПЦ "Совинсервис" 344006 Ростов-на-Дону, проспект Соколова, 11 тел. (863-2) 405782/ 635782/ 643400		

<b>Ставрополь</b>	ТОО "Норд-Сервис" 355000 Ставрополь, улица Кулакова, 24 тел. (865-2) 293030/ 265106 факс (865-2) 943814	<b>Улан Удэ</b>	ООО "Кондор-сервис" Бурятия, 670045 Улан Удэ, улица Гагарина, 15 тел. (301-2) 442344
<b>Ессентуки</b>	ЗАО "СИМПЭКС" 357600 Ессентуки, Ставропольский край, улица Пятигорская, 143 тел. (879-34) 25090/ 28861 факс (879-34) 28518	<b>Ульяновск</b>	ООО ТПЦ "Лидинг" 432072 Ульяновск, Ульяновский проспект, 10, 3 этаж тел. (842-2) 209781
<b>Минеральные Воды</b>	"Телевид-сервис" Минеральные Воды, Ставропольский край, улица Московская, 29-а тел. (879-22) 76518/ (879-33) 76137/ (865-2) 913574 факс (879-22) 76145	<b>Ульяновск</b>	АСЦ "РИО" 432045 Ульяновск, улица Кузатовская, 29, 107 тел. (842-2) 646236
<b>Минеральные Воды</b>	п/бюро Богданов В.А. 357203 Минеральные Воды, Ставропольский край, проспект 22 Партизана, 12, 142 тел. (879-22) 63717/ 8 (928) 2528484	<b>Уфа</b>	ООО "Планета Люкс" Башкортостан, 450000 Уфа, улица Сочинская, 8 тел. (347-2) 734485
<b>Пятигорск</b>	"И.С. Бизнес-сервис" 357519 Пятигорск, Ставропольский край, проспект Калининна, 19 тел. (839-7) 973598 факс (839-7) 973802	<b>Уфа</b>	фирма "Лагуна" Башкортостан, Уфа, улица Победы, 9 тел. (347-2) 600379
<b>Пятигорск</b>	"Норд-Сервис" Пятигорск, Ставропольский край, улица Московская, 46 тел. (879-33) 45085	<b>Уфа</b>	Сервис-центр "Техно" Башкортостан, 450000 Уфа, улица Чернышевского, 88 тел. (347-2) 799070
<b>Сыктывкар</b>	"Атлант-Центр" Коми, 167000 Сыктывкар, улица Индустриальная, 10 тел. (821-2) 310580	<b>Уфа</b>	Центр "Импорт Сервис" Башкортостан, 450078 Уфа, улица Воровского, 93 тел. (347-2) 281710/ 281701 факс (347-2) 524697
<b>Сыктывкар</b>	"Домосервис" Коми, 167981 Сыктывкар, Сысольское шоссе, 1/3 тел. (821-2) 211532/ 211832/ 211399	<b>Уфа</b>	ООО "Эльдорадо-Лэнд" Башкортостан, 450000 Уфа, улица Чернышевского, 100 тел. (347-2) 222448
<b>Сыктывкар</b>	Сервисный центр "Вапс Дом" Коми, 167023 Сыктывкар, улица Морозова, 115 тел. (821-2) 212848	<b>Хабаровск</b>	"Контур" 600044 Хабаровск, Хабаровский край, проспект 60 лет Октября, 210 тел. (421-2) 701000
<b>Ухта</b>	СЦ "Быттехника" Коми, 169300 Ухта, улица Бушуева, 18 тел. (214-72) 33760	<b>Ханты-Мансийск</b>	
<b>Тамбов</b>	"Атлант-сервис" 392000 Тамбов, улица Московская, 23-а тел. (475-2) 726346	<b>Нефтегоганск</b>	СЦ "Юганск" 628310 Нефтегоганск, Ханты-Мансийский АО, 12 микрорайон, 47 тел. (346-12) 52232 факс (346-12) 52242
<b>Тамбов</b>	"SR-KRATA" 392000 Тамбов, улица Красная, 7-а тел. (475-2) 725123 факс (475-2) 723272	<b>Нефтегоганск</b>	СЦ "АИС" 628311 Нефтегоганск, Ханты-Мансийский АО, 13 микрорайон, 56 тел. (346-12) 48596/ 54233
<b>Тверь</b>	ООО "СТЭКО" 170002 Тверь, проспект Чайковского, 100 тел. (482-2) 320023	<b>Сургут</b>	"Интерсервис" 628405 Сургут, Ханты-Мансийский АО, Комсомольский проспект, 44 тел. (346-2) 252563/ 256970
<b>Тверь</b>	ООО ТПЦ "Весы-Веста" 170001 Тверь, улица Спартака, 50 тел. (482-2) 423389/ 428494	<b>Сургут</b>	МП "Холодильная техника" 628400 Сургут, Ханты-Мансийский АО, улица Студенческая, 21 тел. (346-2) 712971
<b>Кимры</b>	СЦ "Престиж-Сервис" 171510 Кимры, Тверская область, улица Урицкого, 9 тел. (482-36) 32138	<b>Чебоксары</b>	СЦ "Белая техника" Чувашия, 428018 Чебоксары, улица Пирогова, 20 тел. (835-2) 431211
<b>Томск</b>	ООО "СБ-сервис" 634061 Томск, улица Никитина, 37-а тел. (382-2) 527772	<b>Чебоксары</b>	"ВТИ-сервис" Чувашия, 428000 Чебоксары, проспект И.Яковлева, 4/2 тел. (835-2) 637324/ 638878/ 206594 факс (835-2) 206464/ 639495
<b>Томск</b>	ООО "Академия-Сервис" 634055 Томск, Академический проспект, 1 блок А, 204 тел. (382-2) 491580/ 492808	<b>Челябинск</b>	ООО "Логос-Сервис" 454026 Челябинск, проспект Победы, 292 тел. (351) 7413403 факс (351) 7136149
<b>Тула</b>	ООО "Архимед-сервис" 300000 Тула, улица Фридриха Энгельса, 40 тел. (487-2) 361917 улица Кутузова 24 тел. (487-2) 415552/419030	<b>Челябинск</b>	ООО ТПЦ "Рембыттехника" <i>выездное обслуживание:</i> (351) 2802020/ 2802070/ 2802424/ 2802444/ 2802345 <i>приёмные пункты (мелкая техника):</i> 454081 Челябинск, улица Артиллерийская, 102, тел. (351) 7727205/ 7727366 454038 Челябинск, улица Сталеваров, 15, тел. (351) 7243672 454126 Челябинск, улица Молодогвардейцев, 48-а, тел. (351) 2803550
<b>Тула</b>	ЗАО ПКФ "Профит" 300000 Тула, улица Вересаева, 1 тел. (487-2) 309464/ 309565	<b>Челябинск</b>	ООО "Эль-Сервис" 454071 Челябинск, проспект Комарова, 114 тел. (351) 7726992/ 7720701/ 7726501
<b>Тюмень</b>	ТПЦ "Тюмень-Импорт-Сервис" 625026 Тюмень, улица Мельникайте, 97 тел. (345-2) 494222/ 311280	<b>Челябинск</b>	СЦ "Электро-Н" 454112 Челябинск, площадь Победы, 302 тел. (351) 7410141/ 7410151
<b>Тюмень</b>	ООО "Сервис-Трейд" 625000 Тюмень, улица Герцена, 101 тел. (345-2) 464106	<b>Копейск</b>	ООО ТПЦ "Рембыттехника" 456000 Копейск, Челябинская область, проспект Ильича, 16, тел. (35139) 39759
<b>Тюмень</b>	ООО "АГОЗ и К" 625051 Тюмень, улица Свердлова, 5 тел. (345-2) 451972/ 451973 факс (345-2) 354620	<b>Магнитогорск</b>	ООО "Магэлис" 455038 Магнитогорск, Челябинская область, улица Завенягина, 9 тел. (351-9) 307466

<b>Чита</b>	СЦ “Славянский-Электроника” 672010 Чита, улица Ингодинская, 35 тел. (302-2) 325522	<b>Ярославль</b>	ЗАО “ТАУ” 150049 Ярославль, улица Свободы, 101 тел. (485-2) 796677 факс (485-2) 796679
<b>Чита</b>	ООО “Архимел” 672000 Чита, улица Анохина, 10 тел. (302-2) 364701 факс (302-2) 308801	<b>Ярославль</b>	“Рослан-сервис” 150000 Ярославль, улица Первомайская, 9/12 тел. (485-2) 725722/ 304669 факс (485-2) 725723
<b>Элиста</b>	ООО “Интерлайн” Калмыкия, Элиста, 7-й микрорайон, 1-б тел. (847-22) 38859	<b>Ярославль</b>	ООО “ПРОЛОГ-Сервис” 150000 Ярославль, улица Первомайская, 33 тел. (485-2) 305535 факс (485-2) 726381
<b>Якутск</b>	“Техно-Сервис” Якутия (Саха), 677000 Якутск, улица Дзержинского, 37/1 тел. (914-2) 757578 факс (411-2) 366-444	<b>Рыбинск</b>	ООО “Транс-экспедиция” 152920 Рыбинск, Ярославская область, проспект Серова, 8 тел. (485-5) 556572

updated 21 February 2006



 **From the Electrolux Group. The world's No.1 choice.**

*The Electrolux Group is the world's largest producer of powered appliances for kitchen, cleaning and outdoor use. More than 55 million Electrolux Group products (such as refrigerators, cookers, vacuum cleaners, chain saws and lawn mowers) are sold each year to a value of approx. 14 billion USD in more than 150 countries around the world.*

**MADE IN RUSSIA**