

REDMOND

Погружной блендер

RHB-2915

РУКОВОДСТВО
ПО ЭКСПЛУАТАЦИИ





УВАЖАЕМЫЙ ПОКУПАТЕЛЬ!

Благодарим вас за то, что вы отдали предпочтение бытовой технике компании **REDMOND**. **REDMOND** — это качество, надежность и внимательное отношение к потребностям наших покупателей. Мы надеемся, что и в будущем вы будете выбирать изделия нашей компании. **Погружной блендер RНВ-2915** — это компактный многофункциональный прибор, позволяющий быстро измельчать продукты, взбивать кремы и муссы, готовить смеси для детского питания, прохладительные напитки и многое другое.

**Служба поддержки пользователей REDMOND в России:
8-800-200-77-41 (звонок по России бесплатный).**

СОДЕРЖАНИЕ

Технические характеристики.....	6
Комплектация.....	7
Устройство модели.....	8
I. ПЕРЕД НАЧАЛОМ ИСПОЛЬЗОВАНИЯ.....	9
Меры безопасности.....	9
Перед первым включением.....	11
II. ЭКСПЛУАТАЦИЯ ПРИБОРА.....	12
Общие правила работы с прибором.....	13
Использование погружного блендера.....	14
Использование миксера.....	15
Использование измельчителя.....	16
III. ОЧИСТКА И УХОД.....	18
Очистка прибора.....	18
Хранение прибора.....	20
IV. ПЕРЕД ОБРАЩЕНИЕМ В СЕРВИС-ЦЕНТР.....	21
V. ГАРАНТИЙНЫЕ ОБЯЗАТЕЛЬСТВА.....	22

ТЕХНИЧЕСКИЕ ХАРАКТЕРИСТИКИ

Модель	RНВ-2915
Тип устройства	погружной блендер
Максимальная мощность	750 Вт
Напряжение	220-240 В, 50 Гц
Тип двигателя	DC (постоянного тока)
Скорость работы	13 500-16 500 об/мин
Регулировка скорости работы	плавная
Объем чаши измельчителя	500 мл
Объем чаши для смешивания	600 мл
Насадка-блендер	есть
Насадка-венчик	есть
S-образный нож измельчителя	есть
Длина шнура	1,4 м

КОМПЛЕКТАЦИЯ

Моторная часть	1 шт.
Чаша измельчителя с крышкой	1 шт.
Чаша для смешивания	1 шт.
Нож измельчителя	1 шт.
Насадка-блендер	1 шт.
Насадка-венчик	1 шт.
Переходник для насадки-венчика	1 шт.
Руководство по эксплуатации	1 шт.
Сервисная книжка	1 шт.

Производитель имеет право на внесение изменений в дизайн, комплектацию, а также в технические характеристики изделия в ходе совершенствования своей продукции без дополнительного уведомления об этих изменениях.

УСТРОЙСТВО МОДЕЛИ

1. Блок электродвигателя
2. Регулятор скорости вращения
3. Кнопка включения 
4. Кнопка высокоскоростного режима **TURBO**
5. Насадка-блендер
6. Насадка-венчик
7. Переходник для насадки-венчика
8. Нож измельчителя
9. Чаша измельчителя
10. Крышка чаши измельчителя с гнездом для крепления блока электродвигателя
11. Кнопки отсоединения насадок
12. Чаша для смешивания

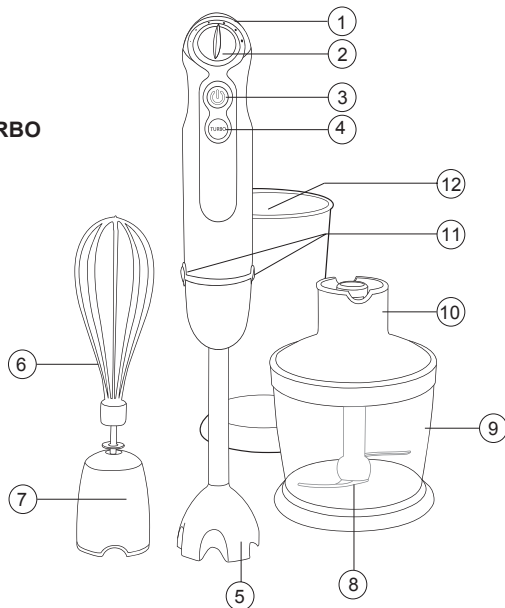

I. ПЕРЕД НАЧАЛОМ ИСПОЛЬЗОВАНИЯ

МЕРЫ БЕЗОПАСНОСТИ

Перед началом использования прибора внимательно прочитайте руководство по эксплуатации и сохраните его в качестве справочника. Правильное использование прибора значительно продлит срок его службы.

- Прибор предназначен для эксплуатации в бытовых условиях. Прибор не предназначен для промышленного использования.
- Используйте прибор только по назначению. Использование прибора в целях, отличающихся от указанных в данной инструкции, является нарушением правил эксплуатации.
- Перед включением прибора в розетку проверьте, совпадает ли напряжение электросети с напряжением питания прибора. Эта информация указана в технических характеристиках и на заводской табличке изделия.
- Используя удлинитель, убедитесь, что он рассчитан на потребляемую мощность подключаемого прибора. Несоблюдение этого требования может привести к короткому замыканию и возгоранию кабеля.
- Подключение прибора должно производиться только к заземленным розеткам. В противном случае прибор не будет отвечать требованиям защиты от поражения электрическим током.
- Не протягивайте шнур электропитания вблизи источников тепла, газовых и электрических плит. Следите за тем, чтобы шнур не перекручивался и не перегибался, не соприкасался с острыми предметами. Повреждение шнура может привести к неполадкам,

не соответствующим условиям гарантии.

- Выключайте прибор из розетки сухими руками, извлекая шнур электропитания за вилку, а не за провод. Несоблюдение этого требования может привести к повреждению провода и поражению электрическим током. Выключайте прибор после использования.
- Запрещается эксплуатация прибора на открытом воздухе, где увеличивается риск попадания посторонних предметов и влаги в корпус. Это может привести к неполадкам, не соответствующим условиям гарантии.
- Не используйте прибор с видимыми повреждениями на корпусе или шнуре электропитания, после падения или при возникновении неполадок в его работе. При возникновении любых неисправностей отключите прибор от электросети и обратитесь в сервисный центр.
- Не устанавливайте чашу с продуктами на мягкую поверхность. Это делает прибор неустойчивым во время работы.
- Не трогайте движущихся частей прибора во время работы. Будьте осторожны, устанавливая S-образный нож: он очень острый.
- При очистке прибора строго придерживайтесь правил, указанных в разделе «Очистка и уход».
- Прибор не предназначен для использования детьми и людьми с ограниченными физическими, сенсорными, умственными способностями, если они не находятся под наблюдением лиц, отвечающих за их безопасность. Не оставляйте детей без присмотра рядом с включенным прибором.
- Запрещается самостоятельно ремонтировать прибор или вносить изменения в его конструкцию. Все ремонтные работы должен выполнять авторизованный сервисный центр. Непрофессиональный ремонт может привести к поломке прибора, травмам и повреждению имущества.

Внимание!

Запрещено использование прибора при любых неисправностях.



Производитель не несет ответственности за повреждения, вызванные несоблюдением требований по технике безопасности и правил эксплуатации изделия.

ПЕРЕД ПЕРВЫМ ВКЛЮЧЕНИЕМ

1. Выньте прибор из коробки, удалите все упаковочные материалы и рекламные наклейки, за исключением наклейки с серийным номером. **Отсутствие серийного номера на изделии автоматически лишает вас права на его гарантийное обслуживание.**
2. Протрите корпус прибора влажной тканью. Промойте съемные части и чашу измельчителя теплой водой с мягким моющим средством. Будьте осторожны при обращении с ножом измельчителя: он очень острый.
3. Дайте прибору и его частям высохнуть.

II. ЭКСПЛУАТАЦИЯ ПРИБОРА

Благодаря использованию насадок прибор может выполнять функции трех полноценных кухонных приборов:

<p>БЛЕНДЕР измельчает и равномерно смешивает ингредиенты для детского питания, освежающих коктейлей, супов-пюре, используется при приготовлении майонеза, жидкого теста</p>	
<p>МИКСЕР с насадкой-венчиком взбивает сливки, яйца, позволяет готовить воздушные кремы, муссы, другие десерты</p>	
<p>ИЗМЕЛЬЧИТЕЛЬ быстро измельчает мясо, твердый сыр, овощи, травы, чеснок, лесные и грецкие орехи, и т. п.</p>	

ОБЩИЕ ПРАВИЛА РАБОТЫ С ПРИБОРОМ

Во избежание разбрызгивания заполняйте емкость продуктами не более чем на $\frac{2}{3}$ объема.

Для эффективного взбивания продуктов миксером ингредиенты должны закрывать по крайней мере нижнюю часть венчика.

При использовании блендера и миксера сначала погрузите насадку в чашу с продуктами, затем нажимайте кнопку  или **TURBO**. Перед тем, как извлечь насадку из чаши, отпустите кнопку.

Не погружайте в обрабатываемые продукты место соединения насадки с моторным блоком.

Мясо перед измельчением отделите от костей, удалите жилы и нарежьте кубиками по 1-1,5 см. Замороженное мясо разморозьте.

При обработке фруктов и ягод разрежьте их и извлеките косточки.

Не используйте блендер для приготовления картофельного пюре.

Перед смешиванием горячих продуктов снимите емкость с плиты. Дайте продуктам остыть, не смешивайте продукты или жидкости при температуре выше 80°C. **Берегитесь брызг, начинайте обработку на малой скорости.**

Не используйте прибор для измельчения кофе, льда, сахара, крупы, сушеных бобов и других особо твердых продуктов.

При работе с насадкой-блендером и насадкой-венчиком не используйте в качестве емкости чашу измельчителя. Металлическая ось на дне чаши может повредить насадку.

ИСПОЛЬЗОВАНИЕ ПОГРУЖНОГО БЛЕНДЕРА

1. Загрузите ингредиенты в емкость (высокий стакан, кастрюлю и т. п.) не более чем на $\frac{2}{3}$ объема.
2. Присоедините насадку-блендер к блоку электродвигателя (при этом должен прозвучать щелчок).
3. Подключите прибор к электросети. Установите регулятор скорости в нужное положение. Скорость увеличивается при вращении регулятора по часовой стрелке.
4. Удерживайте емкость с обрабатываемыми продуктами свободной рукой, погрузите в нее нож блендера, затем нажмите и удерживайте кнопку .

При обработке сырых овощей, фруктов или других твердых ингредиентов увеличьте скорость, вращая регулятор по часовой стрелке, или нажмите и удерживайте кнопку **TURBO**.

5. В процессе обработки перемешивайте продукты, перемещая блендер по часовой стрелке и вверх-вниз.
6. После окончания работы отсоедините прибор от электросети. Нажмите одновременно кнопки отсоединения насадок и отсоедините насадку-блендер от блока электродвигателя.

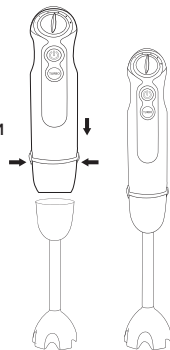

ИСПОЛЬЗОВАНИЕ МИКСЕРА

1. Загрузите ингредиенты в емкость (высокий стакан, кастрюлю и т. п.) не более чем на $\frac{2}{3}$ объема.
2. Вставьте насадку-венчик в переходник до щелчка.
3. Присоедините переходник к блоку электродвигателя (при этом раздастся щелчок).
4. Подключите прибор к электросети. Удерживайте емкость с обрабатываемыми продуктами свободной рукой, погрузите в нее венчик, затем нажмите и удерживайте кнопку **⏻**.
5. Для увеличения интенсивности взбивания через 1 минуту после начала работы поверните регулятор скорости вращения по часовой стрелке. Для максимально интенсивного взбивания нажмите и удерживайте кнопку **TURBO**.
6. В процессе работы перемещайте венчик по кругу по часовой стрелке. 
7. После окончания работы отсоедините прибор от электросети. Нажмите одновременно кнопки отсоединения насадок и отсоедините переходник насадки-венчика от блока электродвигателя.

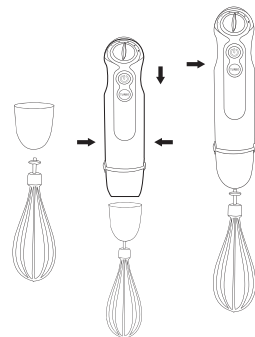

ИСПОЛЬЗОВАНИЕ ИЗМЕЛЬЧИТЕЛЯ

1. Установите чашу измельчителя на ровную твердую горизонтальную поверхность.
2. Наденьте нож измельчителя на ось на дне чаши. Будьте осторожны, лезвия очень острые! Держите нож за пластиковую втулку.
3. Загрузите продукты в чашу не выше максимальной отметки (500 мл). Руководствуйтесь «Общими правилами работы с прибором» (с. 13).
4. Опустите крышку на чашу измельчителя, совместив выступы по бокам крышки с пазами в краях чаши. Не прилагая усилий, прижмите крышку к чаше и поверните по часовой стрелке до упора.
5. Присоедините блок электродвигателя к гнезду крепления блока (при этом раздастся щелчок).
6. Подключите прибор к электросети. Установите регулятор скорости в нужное положение: чем тверже продукты, тем выше скорость их обработки. Скорость увеличивается при вращении регулятора по часовой стрелке.
7. Придерживая чашу одной рукой, нажмите и удерживайте кнопку  или **TURBO**. Используйте высокоскоростной режим **TURBO** для измельчения мяса и твердых продуктов. Допустимое время непрерывной работы под нагрузкой — не более 1 минуты.
8. По окончании работы отключите прибор от электросети. Нажмите кнопки отсоединения насадок на блоке электродвигателя и отсоедините его. Поверните крышку против

часовой стрелки и снимите ее. Выньте нож измельчителя, держа его за пластиковую втулку.

9. Очистите нож (см. «Очистка и уход», с. 18).

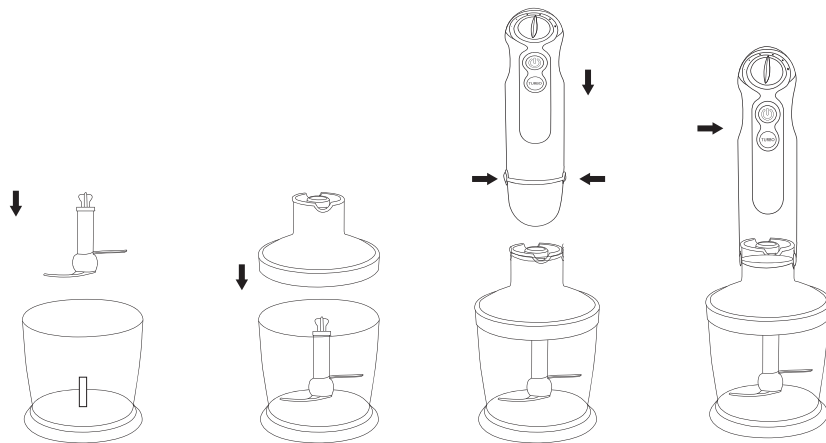

V. ОЧИСТКА И УХОД

ОЧИСТКА ПРИБОРА

Протирайте блок электродвигателя влажной мягкой тканью. **Запрещается мыть блок электродвигателя под струей воды или погружать его в воду.**

Съемные части прибора мойте теплой водой с мылом. Металлические поверхности и детали хорошо отмываются, приобретая блеск, при добавлении в воду лимонного сока.











При очистке ножей измельчителя и блендера будьте аккуратны — они острые. Промывайте их под струей теплой воды.

Для определения оптимального способа очистки каждой части прибора руководствуйтесь приведенной далее таблицей.

Внимание! Не используйте при очистке растворители (бензин, ацетон и т. п.), абразивные средства, губки с абразивной поверхностью и металлические щетки.

В процессе работы некоторые продукты (например, морковь или свекла) могут окрасить детали прибора. Эти детали можно отмыть в специальном отбеливающем растворе сразу после использования.

Перед эксплуатацией полностью просушите все части прибора.

								
	-	-	-	+	+	-	+	+
	-	-	-	+	+	-	+	+
	+	+	+	-	-	+	+	+

ХРАНЕНИЕ ПРИБОРА

Перед хранением очистите и просушите все части прибора.

Храните прибор в сухом вентилируемом месте вдали от нагревательных приборов. Берегите от воздействия прямых солнечных лучей и перепадов температур.

IV. ПЕРЕД ОБРАЩЕНИЕМ В СЕРВИС-ЦЕНТР

Неисправность	Возможная причина	Способ устранения
Прибор не работает	Шнур питания не подсоединен к электросети	Подсоедините шнур питания прибора к электросети
	В электророзетке отсутствует напряжение	Подключите прибор к работающей розетке
При измельчении продуктов чувствуется сильная вибрация прибора	Продукты нарезаны слишком крупно	Нарежьте продукты меньшими кусочками
Во время работы появился посторонний запах	Прибор перегрелся	Сократите время непрерывной работы прибора. Увеличьте интервалы между включениями
	Прибор новый, запах исходит от защитного покрытия	Проведите тщательную очистку прибора (см. «Очистка и уход»). Запах исчезнет после нескольких включений

V. ГАРАНТИЙНЫЕ ОБЯЗАТЕЛЬСТВА

На данное изделие предоставляется гарантия сроком на 25 месяцев с момента приобретения изделия. Гарантия распространяется на дефекты материала и недостатки при изготовлении. В течение гарантийного периода изготовитель обязуется устранить путем ремонта, замены деталей или замены всего изделия любые заводские дефекты, вызванные недостаточным качеством материала или сборки. Гарантия вступает в силу только в том случае, если дата покупки подтверждена печатью магазина и подписью продавца на оригинальном гарантийном талоне.

Настоящая гарантия признается лишь в том случае, если изделие применялось в соответствии с данной инструкцией, в него не были внесены изменения, оно не ремонтировалось и не разбиралось кем-либо, кроме специалистов авторизованного сервисного центра, не было повреждено в результате неправильного обращения с ним, а также сохранена полная комплектация изделия. Данная гарантия не распространяется на естественный износ изделия и расходные материалы (фильтры, лампочки, тефлоновые покрытия, резиновые уплотнители и т. д.).

В соответствии с п. 2 ст. 5 Федерального закона РФ «О защите прав потребителей», производителем установлен минимальный срок службы для данного изделия, который составляет не менее двух лет с момента производства при условии, что эксплуатация изделия производится в строгом соответствии с настоящей инструкцией и предъявляемыми техническими требованиями.



Чайник
RK-M107



Чайник
RK-M112



Чайник
RK-M113



Чайник
RK-M114



Чайник
RK-M118



Чайник
RK-M119



Чайник
RK-M120D



Чайник
RK-M121D



Чайник
АВТОМОБИЛЬНЫЙ
RKA-M3601



Термопот
RTP-M801



Тостер
RT-402



Тостер
RT-M403



Бутербродница
RSM-M1402



Кофеварка
RCM-1501



Кофеварка
RCM-1502



Кофеварка
RCM-1503



Кофемолка
RCG-1601



Кофемолка
RCG-1602



Соковыжималка
RJ-M900



Соковыжималка
RJ-M901



Соковыжималка
RJ-903



Соковыжималка
RJ-M906



Соковыжималка
RJ-907



Блендер
RHB-2904



Блендер
RHB-2904



Блендер
RHB-2907



Блендер
RHB-2908



Блендер
RHB-2910



Кухонный комбайн
RFP-3903



Измельчитель
RCR-3801



Миксер
RHM-2101



Мясорубка
RMG-1203



Мясорубка
RMG-1203-8



Мясорубка
RMG-1204



Пароварка
RST-M1101



Пароварка
RST-1103



Пароварка
RST-M1104



Пароварка
RST-M1105



Пароварка
RST-M1106



Мультиварка
RMC-M4501



Мультиварка
RMC-M4502



Мультиварка
RMC-4503



Мультиварка
RMC-M4504



Мультиварка
RMC-M4505



Мультиварка
RMC-M10



Мультиварка
RMC-M20



Мультиварка
RMC-M40



Мультиварка
RMC-M60



Мультиварка
RMC-M70



Хлебопечь
RBM-M1902



Хлебопечь
RBM-1904



Хлебопечь
RBM-1905



Микроволновая
печь
RM-M1006



Микроволновая
печь
RM-M1007



Йогуртница
RYM-M5401



Пылесос
RV-307



Пылесос
RV-308



Пылесос
RV-309



Пылесос
RV-312



Пылесос
RV-S314

Fashion style



Фен
RF-504



Фен
RF-505



Фен
RF-509

Professional series



Фен
RF-603



Фен
RF-610



Фен
RF-611



Фен
RF-613



Мультистайлер
RMS-4301



Мультистайлер
RMS-4302



Выпрямитель
RCI-2304



Выпрямитель
RCI-2305



Выпрямитель
RCI-2306



Выпрямитель
RCI-2308



Выпрямитель
RCI-2310



Выпрямитель
RCI-2311



Весы напольные
RS-707



Весы напольные
RS-708



Весы напольные
RS-710



Весы напольные
RS-713

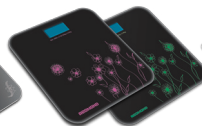

Весы напольные
RS-715



Весы напольные
RS-719



Весы напольные
RS-723B



Весы кухонные
RS-M711



Весы кухонные
RS-712



Весы кухонные
RS-M718



Весы кухонные
RS-M720



Весы кухонные
RS-721



Весы кухонные
RS-722



Весы кухонные
RS-724



Весы кухонные
RS-725



Утюг
RI-C208



Утюг
RI-C209

Утюг
RI-A212



Очиститель
воздуха
RAC-3702



Очиститель
воздуха
RAC-3703



Очиститель
воздуха
RAC-3704



Увлажнитель
воздуха
RHF-3302



Увлажнитель
воздуха
RHF-3303



Увлажнитель
воздуха
RHF-3306



Пароочиститель
RSC-2010



Обогреватель
RFH-V4205F



Обогреватель
RFH-V4206



Вентилятор
RAF-M5002



Маникюрный
набор
RNC-4901



www.redmond-ig.com
www.multivarka.pro

McGrp.Ru



Сайт техники и электроники

Наш сайт McGrp.Ru при этом не является просто хранилищем [инструкций по эксплуатации](#), это живое сообщество людей. Они общаются на форуме, задают вопросы о способах и особенностях использования техники. На все вопросы очень быстро находят ответы от таких же посетителей сайта, экспертов или администраторов. Вопрос можно задать как на форуме, так и в специальной форме на странице, где описывается интересующая вас техника.