

polaris
ТЕХНИКА УЮТНОЙ ЖИЗНИ

Руководство по эксплуатации / Гарантия
Manual instruction / Guarantee



PVC 1813WF

Пылесос с аквафильтром
Water filter vacuum cleaner

Пылесос бытовой
POLARIS
Модель **PVC 1813 WF**

Инструкция по эксплуатации

Благодарим Вас за выбор продукции, выпускаемой под торговой маркой POLARIS. Наши изделия разработаны в соответствии с высокими требованиями качества, функциональности и дизайна. Мы уверены, что Вы будете довольны приобретением нового изделия от нашей фирмы.

Перед началом эксплуатации прибора внимательно прочитайте данную инструкцию, в которой содержится важная информация, касающаяся Вашей безопасности, а также рекомендации по правильному использованию прибора и уходу за ним.

Сохраните инструкцию вместе с гарантийным талоном, кассовым чеком, по возможности, картонной коробкой и упаковочным материалом.

Оглавление

Общие указания по безопасности.....	2
Специальные указания по безопасности данного прибора.....	3
Сфера использования	3
Описание прибора	4
Комплектация	4
Эксплуатация	5
Чистка и уход.....	8
Дополнительная информация	9
Технические характеристики	9
Информация о сертификации.....	10
Гарантийное обязательство	11

Общие указания по безопасности

- Прибор предназначен исключительно для использования в быту.
- Перед использованием внимательно прочитайте инструкцию и сохраните ее.
- Прибор должен быть использован только по назначению.
- Запрещено использование прибора людьми с ограниченными физическими, сенсорными и ментальными способностями (в том числе детьми) без присмотра ответственных лиц.
- Каждый раз перед включением прибора осмотрите его. При наличии повреждений прибора и сетевого шнура ни в коем случае не включайте прибор в розетку.
- **Внимание! Не используйте прибор вблизи ванн, раковин или других емкостей, заполненных водой.**
- Ни в коем случае не погружайте прибор в воду или другие жидкости.
- Для дополнительной защиты целесообразно установить устройство защитного отключения (УЗО). Обратитесь за советом к квалифицированному специалисту.
- Включайте прибор только в источник переменного тока (~). Перед включением убедитесь, что прибор рассчитан на напряжение, используемое в сети.
- **Любое ошибочное включение лишает Вас права на гарантийное обслуживание.**
- Не пользуйтесь нестандартными источниками питания или устройствами подключения.

- Перед включением прибора в сеть убедитесь, что он находится в выключенном состоянии.
- Не используйте прибор вне помещений. Предохраняйте прибор от жары, прямых солнечных лучей, ударов об острые углы, влажности (ни в коем случае не погружайте прибор в воду).
- Не включайте шнур питания в сеть влажными руками.
- По окончании эксплуатации, чистке или поломке прибора всегда отключайте его от сети.
- Не оставляйте прибор без присмотра. Храните прибор в недоступном для детей месте.
- Нельзя переносить прибор, держа его за сетевой шнур. Запрещается также отключать прибор от сети, держа его за сетевой шнур. При отключении прибора от сети держитесь за штепсельную вилку.
- Замену сетевого шнура могут осуществлять только квалифицированные специалисты - сотрудники сервисного центра. Неквалифицированный ремонт представляет прямую опасность для пользователя.
- Не производите ремонт прибора самостоятельно. Ремонт, осмотр и регулировка должны производиться только квалифицированными специалистами сервисного центра.
- Для ремонта прибора могут быть использованы только оригинальные запасные части.

Специальные указания по безопасности данного прибора

- При работе прибора располагайте его вдали от нагревательных и других электрических приборов.
- Данный пылесос оснащён «аква-фильтром», резервуар которого необходимо опорожнять и очищать после каждого использования.
- Запрещается использование пылесоса без пылесборника, воды в резервуаре и фильтра мотора.
- Не используйте химические растворители для очистки пылесоса.
- Не собирайте пылесосом следующие предметы и материалы:
 - горящие предметы: пепел, угольки, окурки и др.;
 - острые предметы: битое стекло, иголки, канцелярские кнопки, скрепки и др.;
 - краситель, используемый в принтерах или копировальных машинах, т.к. он является электропроводной смесью и не удаляется из фильтра полностью;
 - ядовитые, взрывоопасные и разъедающие вещества;
 - асбест или асбестовую пыль;
 - воду и водосодержащие жидкости.
- Используйте только рекомендованные производителем аксессуары и запасные части.
- Не тяните пылесос за гибкий шланг. Регулярно проверяйте состояние гибкого шланга. Не используйте шланг, если он поврежден.
- Не закрывайте воздуховыпускное отверстие пылесоса.
- **Запрещено устанавливать пылесос на края и боковые части корпуса. Пылесос всегда должен находиться в горизонтальном положении, следите за устойчивостью пылесоса на лестнице.**

Сфера использования

Прибор предназначен исключительно для бытового использования в соответствии с данной Инструкцией. Прибор не предназначен для промышленного использования.

Производитель не несет ответственности за ущерб, возникший в результате неправильного или непредусмотренного настоящей инструкцией использования.

Описание прибора

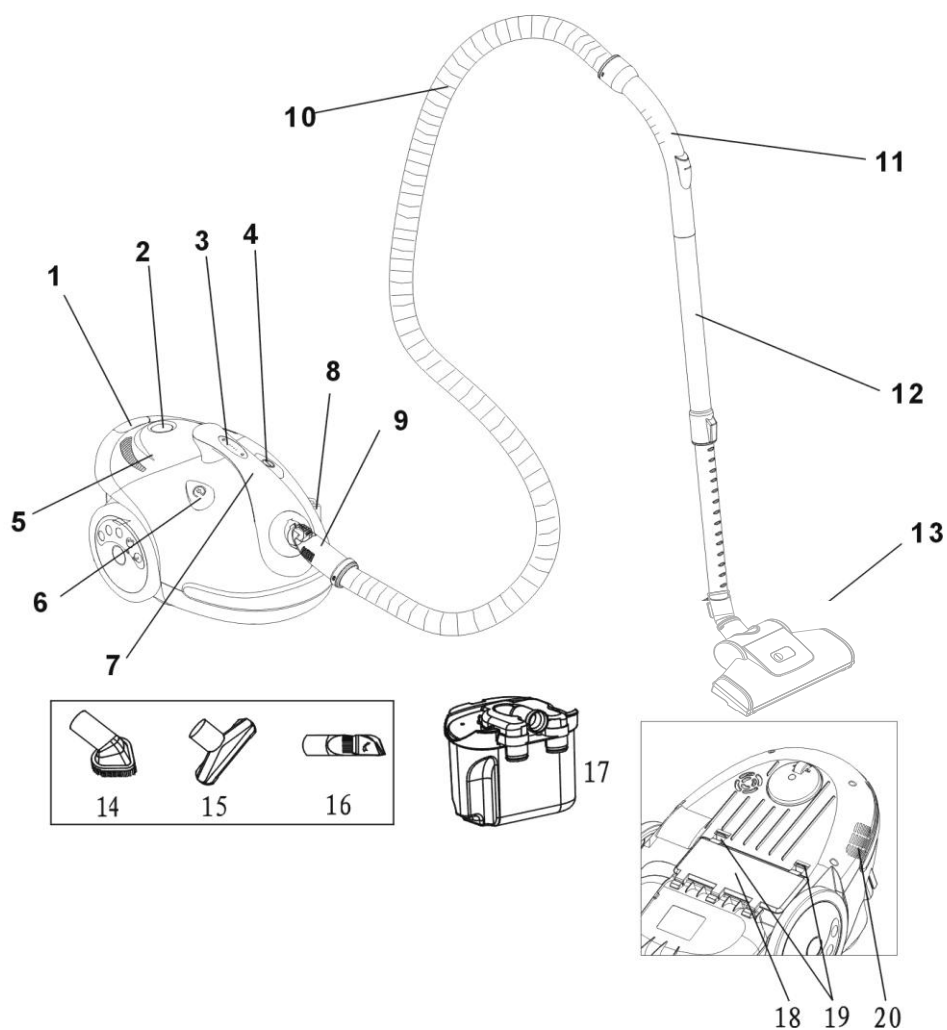

- | | |
|--|----------------------------------|
| 1. Фиксатор крышки резервуара для воды | 11. Ручка телескопической трубки |
| 2. Отверстие для подключения шланга «на выдувание» | 12. Телескопическая трубка |
| 3. Панель уровня мощности | 13. Турбощетка |
| 4. Кнопка включения/выключения | 14. Малая щетка |
| 5. Крышка отсека резервуара для воды | 15. Малая насадка |
| 6. Кнопка автоматической смотки шнура | 16. Комбинированная щетка |
| 7. Ручка | 17. Резервуар для воды |
| 8. Крепление для щетки при парковке | 18. Крышка hera-фильтра |
| 9. Воздухоприемное отверстие | 19. Фиксатор hera-фильтра |
| 10. Гибкий шланг | 20. Воздухозаборные отверстия |

Комплектация

1. Гибкий шланг
2. Телескопическая трубка
3. Пылесос
4. Набор насадок
5. Инструкция пользователя
6. Список сервисных центров
7. Гарантийный талон

Эксплуатация

Подготовка к работе

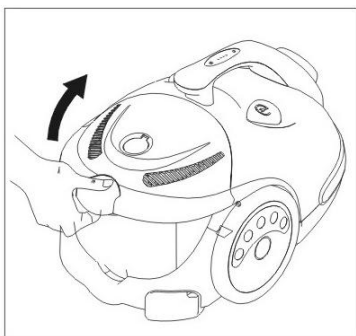

Откройте крышку отсека резервуара для воды, подняв ее за фиксатор крышки.

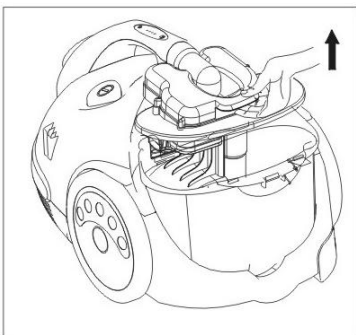

Возьмите резервуар за выступы потяните вверх и вперед. Резервуар полностью выходит из отсека.

Снимите верхнюю часть резервуара, залейте воду в бак для воды. В резервуар следует наливать не более 0,6 литра воды, не превышая максимальную отметку **'MAX'**. По заполнении резервуара водой, наденьте верхнюю часть резервуара и установите его обратно в пылесос. Убедитесь, что бак плотно зафиксирован.

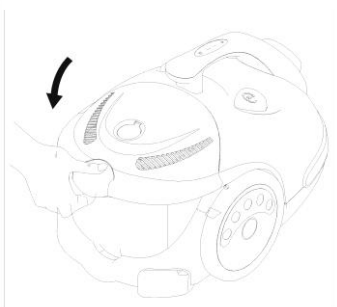

Установите крышку в исходное положение.

Подсоединение/отсоединение шланга

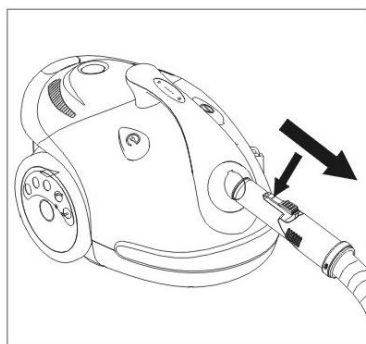

Нажмите на кнопку и извлеките гибкий шланг из воздухоприемного отверстия по направлению, показанному на рисунке.

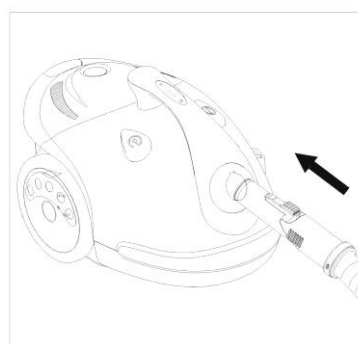

Чтобы присоединить шланг достаточно ввести трубку в воздухоприемное отверстие.

Сборка

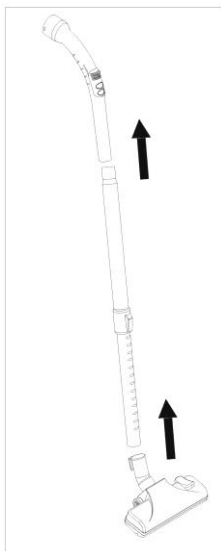

Присоедините телескопическую трубку к ручке. Убедитесь, что трубка плотно зафиксирована.

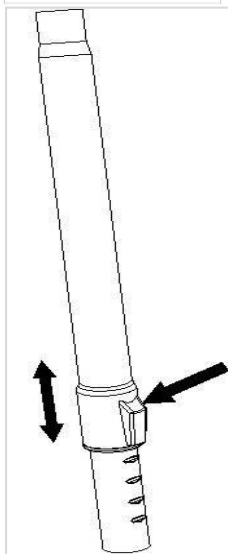

Нажмите на фиксатор, установленный на обратной стороне телескопической трубки. Отрегулируйте желаемую длину дополнительной трубки.

Включение и выбор мощности



Вытяните шнур питания из отсека корпуса пылесоса на необходимую длину.

Регулировка уровня мощности

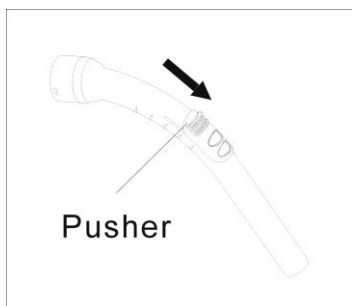

Подсоедините шнур питания к сети, нажмите кнопку включения. Выберите необходимый уровень мощности с помощью регулятора на ручке пылесоса. Данная модель поддерживает 4 уровня мощности.

Насадки для чистки



← Данная щетка используется для чистки ковров и пола. Вы можете переключать положение основания щетки с помощью соответствующей кнопки на верхней части щетки.

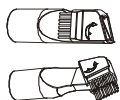

Комбинированная щетка предназначена для чистки щелей, углов, плинтусов. Вы можете выбрать функцию как насадки, так и щетки, регулируя подвижную часть насадки.



Малая щетка предназначена для чистки мягкой мебели и ковров. Использование данной насадки позволяет избежать повреждений поверхности.

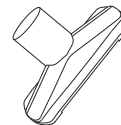

Малая насадка предназначена для уборки пыли в тех местах, которые невозможно убрать щеткой для ковра/пола.

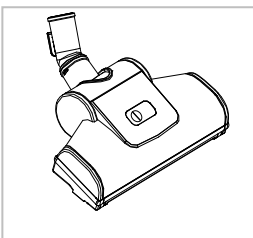

Турбощетка

← Турбощетка может использоваться для ковров и пола.

Функция выдувания

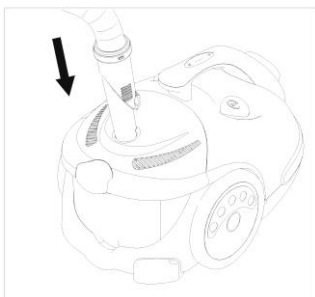

← Подсоедините гибкий шланг к отверстию в крышке резервуара воды, затем нажмите кнопку включения пылесоса.

Завершение работы

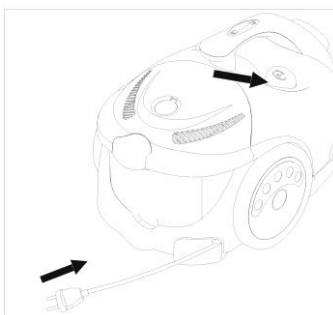

← Нажмите кнопку включения/выключения пылесоса для завершения работы. Отключите шнур питания от сети. Нажмите на кнопку автоматической смотки шнура. Придерживайте шнур во избежание повреждений.

Хранение

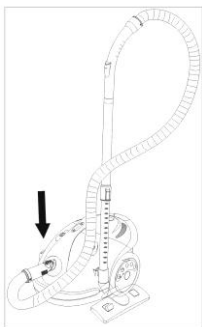

← Расположив шланг вокруг телескопической трубки, закрепите щетку для чистки ковра/пола на пылесосе с помощью бокового крепления при парковке. Храните пылесос в горизонтальном положении. Не храните его под воздействием прямых солнечных лучей или дождя.

Чистка и уход

Выключите пылесос и отсоедините шнур питания от электросети. Очистите внешнюю поверхность пылесоса мягким моющим средством. Агрессивные или абразивные средства могут повредить внешнюю поверхность корпуса.

Чистка бака

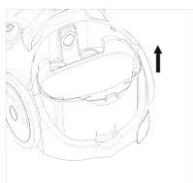

← Откройте крышку отсека резервуара. Снимите резервуар в сборе с пылесоса.



← Разъедините резервуар на две части, слейте содержимое из резервуара. Отсоедините решётку моторного фильтра, и сам фильтр от верхней части резервуара как указано ниже. Тщательно промойте обе части тёплой водой с нейтральным моющим средством и

Чистка фильтра мотора



← Снимите решетку фильтра мотора с верхней части резервуара пылесоса по направлению, указанному на рисунке.



← Извлеките фильтр, промойте его под теплой водой и высушите естественным путем.

Фильтр мотора следует чистить после каждого использования пылесоса, от его чистоты зависит срок службы электродвигателя.

Чистка hera-фильтра

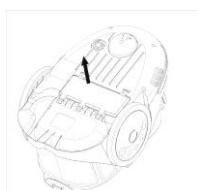

← Убедитесь, что резервуар для воды пуст. Переверните пылесос, разблокируйте фиксатор крышки фильтра.

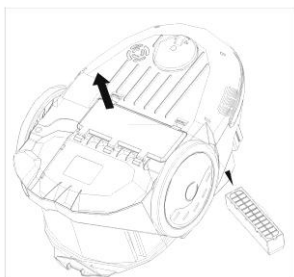

Откройте крышку фильтра, извлеките **hepa**-фильтр, очистите его от пыли.

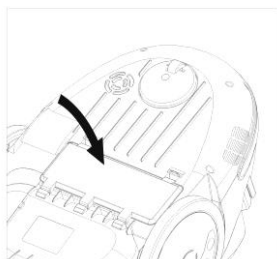

Установите чистый **hepa**-фильтр в устройство, закройте крышку фильтра и заблокируйте его фиксатором.

Нера-фильтр необходимо чистить по мере его загрязнения.

Дополнительная информация

- Пылесос может выключиться в следующих случаях:
- При максимальном заполнении пылесборника.
- При застревании крупных предметов в вытяжном канале.
- При загрязнении **hepa**-фильтра пылесборника.
- При засорении выпускного **hepa**-фильтра.

После удаления причины неполадки через некоторое время пылесос готов к эксплуатации. В случае если пылесос не работает, проверьте правильность подключения пылесоса к сети и исправность розетки электросети.

Если после проверки пылесос не работает, обратитесь в сервисный центр. Не разбирайте пылесос и не пытайтесь производить его ремонт самостоятельно.

Примечание: По окончании срока эксплуатации электроприбора не выбрасывайте его вместе с обычными бытовыми отходами, а передайте в официальный пункт сбора на утилизацию. Таким образом, Вы поможете сохранить окружающую среду.

Технические характеристики

Напряжение: 220-240 В

Частота: ~ 50 Гц

Мах.Мощность: 1800Вт

Вместимость: 3,8 л

Класс защиты - 2

Примечание: Вследствие постоянного процесса внесения изменений и улучшений, между инструкцией и изделием могут наблюдаться некоторые различия. Производитель надеется, что пользователь обратит на это внимание.

Информация о сертификации

Прибор сертифицирован на соответствие нормативным документам РФ.



Расчетный срок службы изделия: 3 года
Гарантийный срок: 1 год со дня покупки

Производитель:

Texton Corporation LLC - ООО "Текстон Корпорэйшн"
1201 Market Street, Wilmington de.19801, State of Delaware, USA
1201 Маркет Стрит, Вилмингтон 19801, штат Делавэр, США

ГАРАНТИЙНОЕ ОБЯЗАТЕЛЬСТВО

Изделие: **Пылесос бытовой**

Модель **PVC 1813WF**

Настоящая гарантия предоставляется изготовителем в дополнение к правам потребителя, установленным действующим законодательством, и ни в коей мере не ограничивает их.

Настоящая гарантия действует в течение 12 месяцев, с даты приобретения изделия, и подразумевает гарантийное обслуживание изделия в случае обнаружения дефектов, связанных с материалами и работой. В этом случае потребитель имеет право, среди прочего, на бесплатный ремонт изделия. Настоящая гарантия действительна при соблюдении следующих условий:

1. Гарантийное обязательство распространяется на все модели, выпускаемые компанией «Texton Corporation LLC» в странах, где предоставляется гарантийное обслуживание (независимо от места покупки).
2. Изделие должно быть приобретено исключительно для личных бытовых нужд. Изделие должно использоваться в строгом соответствии с инструкцией по эксплуатации с соблюдением правил и требований по безопасности.
3. Обязанности изготовителя по настоящей гарантии исполняются продавцами – уполномоченными дилерами изготовителя и официальными обслуживающими (сервис) центрами. Настоящая гарантия не распространяется на изделия, приобретенные у не уполномоченных изготовителем продавцов, которые самостоятельно отвечают перед потребителем в соответствии с законодательством.
4. Настоящая гарантия не распространяется на дефекты изделия, возникшие в результате:
 - Химического, механического или иного воздействия, попадания посторонних предметов вовнутрь изделия;
 - Неправильной эксплуатации, заключающейся в использовании изделия не по его прямому назначению, а также установки и эксплуатации изделия с нарушением правил и требований техники безопасности;
 - Износа деталей отделки, ламп, батарей, защитных экранов, накопителей мусора, ремней, щеток и иных деталей с ограниченным сроком использования;
 - Ремонта изделия, произведенного лицами или фирмами, не являющимися авторизованными сервисными центрами*;
5. Настоящая гарантия действительна по предъявлении вместе с оригиналом настоящего талона, оригиналом товарного чека, выданного продавцом, и изделия, в котором обнаружены дефекты.
6. Настоящая гарантия действительна только для изделий, используемых для личных бытовых нужд, и не распространяется на изделия, которые используются для коммерческих, промышленных или профессиональных целей.

По всем вопросам гарантийного обслуживания изделий POLARIS обращайтесь к Вашему местному официальному продавцу POLARIS.

*Адреса авторизованных обслуживающих центров на сайте Компании: www.polar.ru