

# DAEWOO

## ПЫЛЕСОС

### RC-1504GN / RC-1504BL

ИНСТРУКЦИЯ ПО  
ЭКСПЛУАТАЦИИ

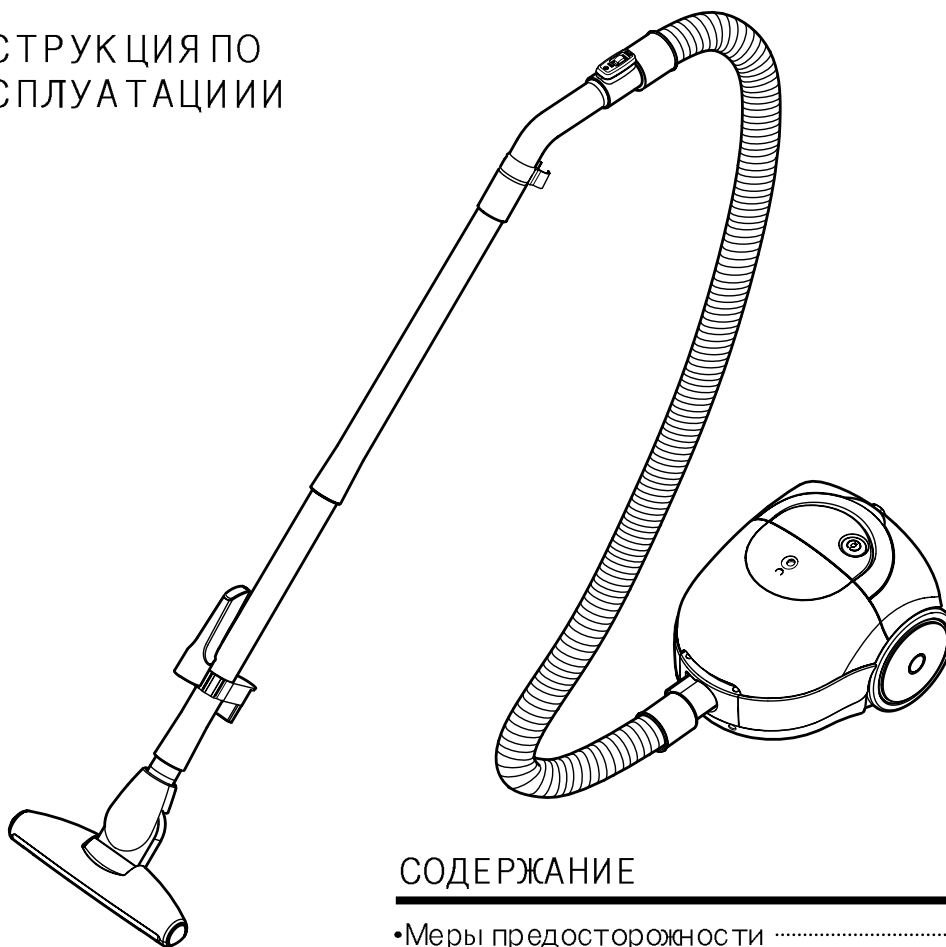

СОДЕРЖАНИЕ	Стр.
•Меры предосторожности .....	2
•Меры безопасности .....	3
•Описание пылесоса и пользование им .....	4
•Замена мешка для сбора пыли .....	6
•Чистка фильтра .....	6
•Возможные неполадки и способы их устранения	7

**ПРОЧИТЕ И СОХРАНИТЕ ДАННУЮ ИНСТРУКЦИЮ**

- Благодарим Вас за покупку данного пылесоса.
- Чтобы правильно пользоваться пылесосом, сначала прочтите Инструкцию.

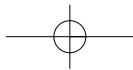

## МЕРЫ ПРЕДОСТОРОЖНОСТИ

Прочтите данную инструкцию перед началом эксплуатации.

### ВНИМАНИЕ

Во избежание возгорания, удара электрическим током, физических повреждений или поломок и Вашего пылесоса соблюдайте нижеследующие меры безопасности:

1. Эксплуатируйте пылесос только так, как указано в Инструкции. Используйте только аксессуары, рекомендованные производителем.
2. Не оставляйте устройство подключенным к сети переменного тока. Отсоединяйте пылесос от розетки переменного тока, когда не пользуетесь пылесосом или до того, как чистить пылесос.
3. Не используйте пылесос вне дома или для чистки влажных поверхностей. Не используйте двигающуюся насадку для чистки влажных поверхностей (опция).
4. Не позволяйте использовать пылесос в качестве игрушки. Будьте особо внимательными, когда пылесос используется детьми или рядом с детьми.
5. Не используйте пылесос, если шнур питания или штепсель шнура питания повреждены. Если пылесос не работает должным образом, был уронен, поврежден, оставлен на улице или в него попала вода, следует обратиться в сервисный центр.
6. Не тяните пылесос за шнура питания, не используйте шнур питания в качестве ручки, не пережимайте шнур дверью, избегайте прикосновения шнура к острым углам или краям. Не наезжайте пылесосом на шнур питания. Избегайте попадания шнура на горячие поверхности.
7. Не тяните за шнур питания, когда отсоединяете устройство от сети переменного тока. Для отсоединения шнура питания от розетки, держите за штепсель, а не за шнур.
8. Не дотрагивайтесь до штепселя и самого пылесоса влажными руками.
9. Избегайте попадания посторонних предметов в отверстия на корпусе пылесоса. Не используйте пылесос, если какое-нибудь из отверстий заблокировано, следите, чтобы в шланге не скапливалась пыль, волосы и т.п., что может снизить всасывающую мощность пылесоса.
10. Следите за тем, чтобы волосы, свободная одежда, пальцы и другие части тела не попадали в отверстия пылесоса или в движущиеся части пылесоса (ручка, щетка и пр.).
11. Выключите пылесос перед тем, как отсоединять его от сети переменного тока.
12. Будьте особенно внимательны, убираясь на лестнице.
13. Данный пылесос предназначен для бытового использования и не должен использоваться в коммерческих или промышленных целях.
14. В случае поломки, необходимо обратиться к производителю, или к его сервисному агенту или другому квалифицированному лицу для произведения ремонта.

**СОХРАНЯЙТЕ ДАННУЮ ИНСТРУКЦИЮ**

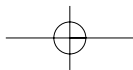

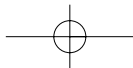

## МЕРЫ БЕЗОПАСНОСТИ

Данный пылесос должен использоваться только для чистки обычной бытовой пыли и грязи. Производитель не несет ответственности за любые повреждения, вызванные использованием данного пылесоса в целях, отличных от тех, которые указаны в данной Инструкции.

Если пылесос был поврежден вследствие неправильного использования, никакие жалобы о плохой работе пылесоса не принимаются.

- Не убирайте пылесосом острые предметы, маленькие игрушки, булавки и т.п. Они могут вызвать неполадки пылесоса или повредить мешок пылесборника.
- Следите за тем, чтобы в пылесос во время уборки не попадали горячие или дымящиеся предметы, такие как окурки сигарет, свечки и горячий пепел.
- Не убирайте пылесосом горючие или легко воспламеняющиеся вещества, такие как бензин, или не пользуйтесь пылесосом в местах их близкого расположения.

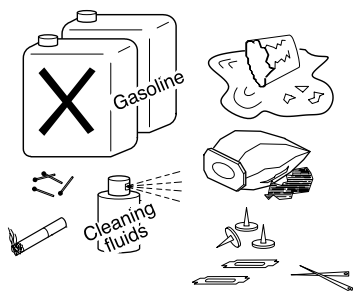

- Придерживайте штепсель шнура питания при обратной намотке шнура. Следите за тем, чтобы шнур не перехлестывался во время намотки.
- Невытягивайте шнур питания дальше специальной отметки на нем (5м).

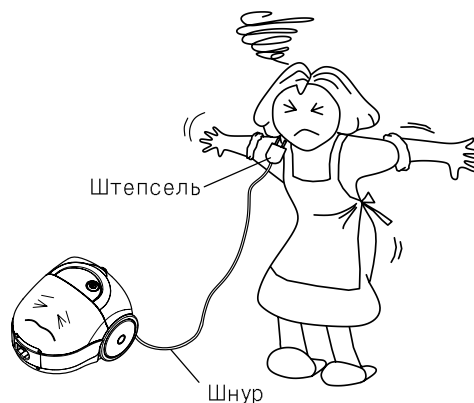

- Никогда не используйте поврежденный мешок пылесборника.
- Не используйте пылесос, если в нем отсутствуют мешок пылесборника и защитный фильтр двигателя.



- Это изделие снабжено сетевым шнуром, который в случае его повреждения должен заменяться в ремонтной мастерской, уполномоченной фирмой изготовителем, так как для этого требуются специальные инструменты.

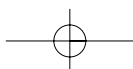
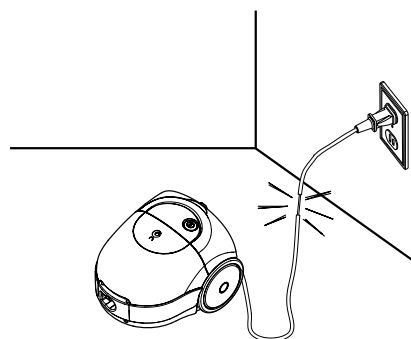

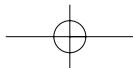

# ОПИСАНИЕ ПЫЛЕСОСА И ПОЛЬЗОВАНИЕ ИМ

## ХРАНЕНИЕ

- Вставьте держатель трубки в зажим, находящийся на корпусе пылесоса.
- Вставьте держатель шланга в зажим держателя трубки.

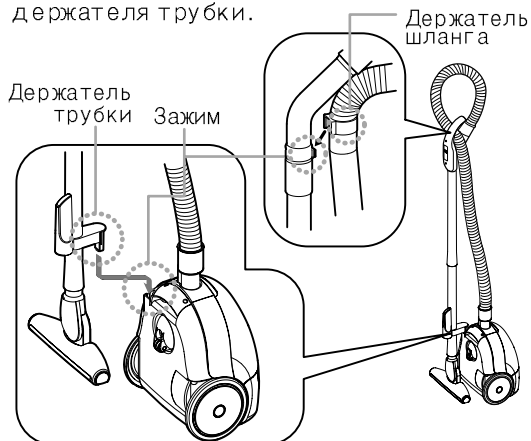

## ТРУБКА

- Поверните трубки в направлении, показанном стрелками, и разъедините их.

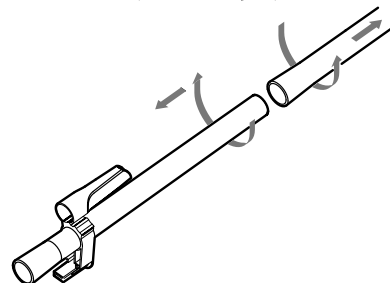

## ЩЕЛЕВАЯ НАСАДКА

- После использования щелевой насадки закрепите ее в держателе трубки для дальнейшего хранения так, как показано на рисунке.



## НАСАДКА ДЛЯ ПОЛА

- С помощью насадки для пола Вы можете производить уборку пыли под мебелью и в узких местах

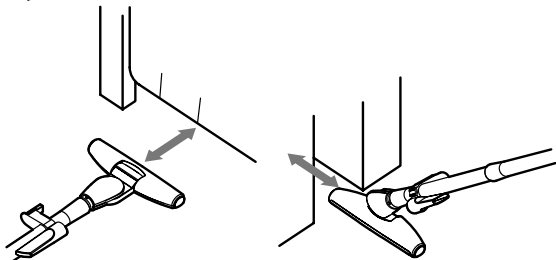

## ТЕХНИЧЕСКИЕ ХАРАКТЕРИСТИКИ

- Модель : RC-1504GN/RC-1504BL
- Питание : 220В, 50Гц
- Мощность : 1400 Вт
- Вес : 3.4 кг
- Габариты (ДХВХГ) : 300X254X 212мм
- Длина шнура : 5 м

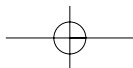

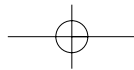

## ПЕРЕКЛЮЧАТЕЛЬ ВКЛ/ВЫКЛ

- Включите пылесос, используя переключатель ВКЛ/ВЫКЛ на рукоятке шланга.

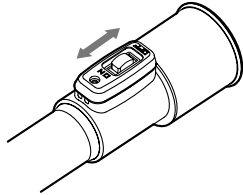

## ИНДИКАТОР ПЫЛИ

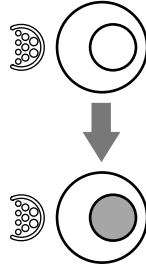

- **КРАСНЫЙ:** Фильтр мешка пылесборника полный. Установите новый фильтр.

## КНОПКА ОБРАТНОЙ НАМОТКИ ШНУРА

- Нажмите эту кнопку для обратной намотки шнура.

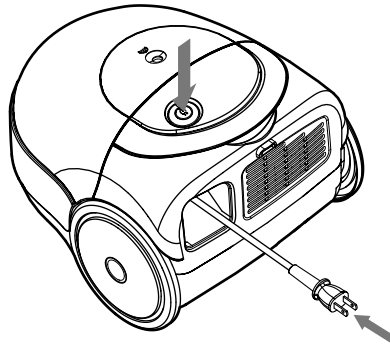

## КНОПКА ОТСОЕДИНЕНИЯ РУКОЯТКИ

- Нажмите кнопку и потяните, чтобы отсоединить шланг от корпуса пылесоса.

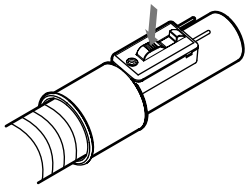

## ШНУР ПИТАНИЯ

- При отсоединении пылесоса от сети переменного тока потяните за штепсель шнура питания, а не за сам шнур.

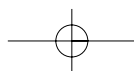
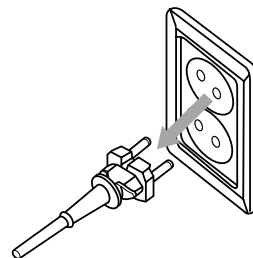

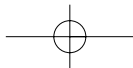

## СМЕНА МЕШКА ДЛЯ СБОРА ПЫЛИ

- 1** Нажмите кнопку и вытяните фиксатор шланга из корпуса пылесоса, откройте крышку отсека пылесборника.

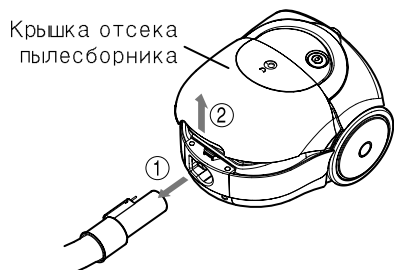

- 2** Толкните держатель мешка в направлении, указанном стрелкой, а затем выньте старый мешок для сбора пыли.

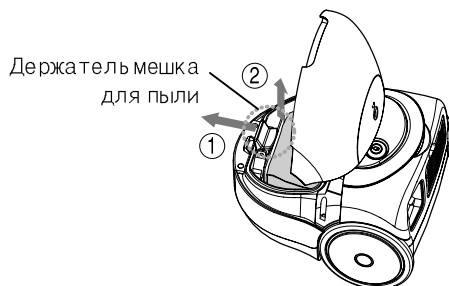

- 3** При установке мешка для сбора пыли поместите пластину мешка для сбора пыли между двумя направляющими, затем вставьте ее нижнюю часть в нижние крючки и закрепите ее верхнюю часть держателем мешка для сбора пыли.

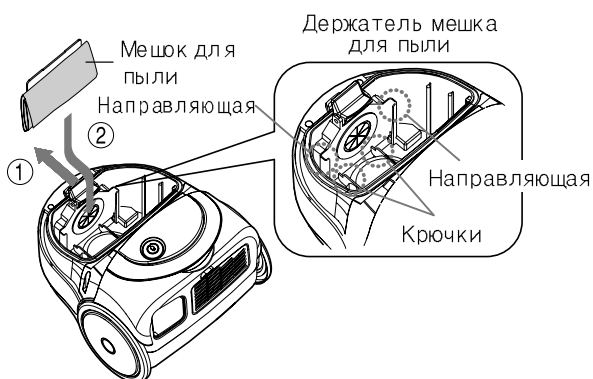

- 4** Если мешок для сбора пыли установлен неправильно, крышка его отсека не может полностью закрыться.

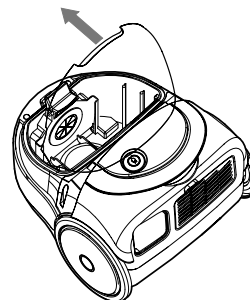

## ЧИСТКА ФИЛЬТРА

- Откройте крышку пылесборника, достаньте защитный фильтр двигателя и почистите его.

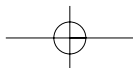
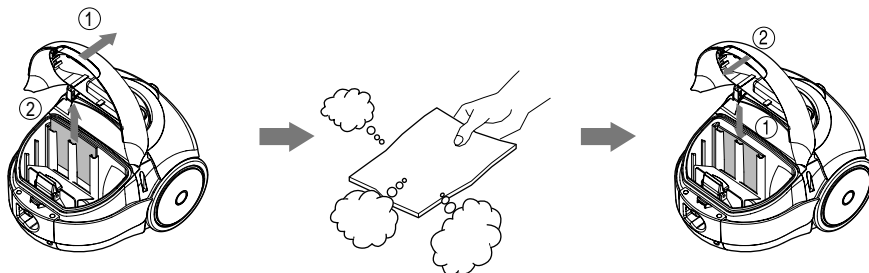

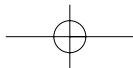

## ВОЗМОЖНЫЕ НЕПОЛАДКИ И СПОСОБЫ ИХ УСТРАНЕНИЯ

- Если у вас возникла проблема с пылесосом, пожалуйста, проверьте нет ли ее решения в нижеприведенной таблице.
- Перед проверкой убедитесь в том, что пылесос отсоединен от сети переменного тока.

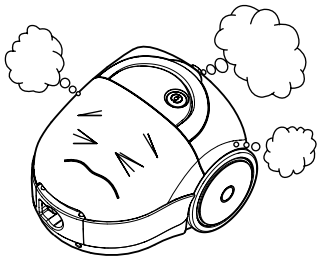
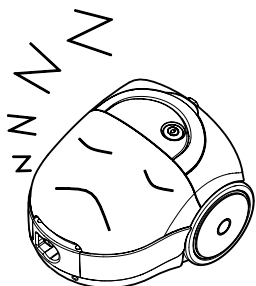
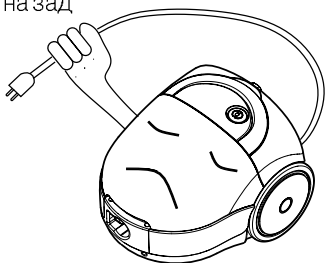
ПРОБЛЕМА	ПРОВЕРЬТЕ	РЕШЕНИЕ
<ul style="list-style-type: none"> <li>• Слабое всасывание.</li> </ul> 	<ul style="list-style-type: none"> <li>• Мешок для сбора пыли</li> <li>• Насадка для пола</li> <li>• Аксессуары</li> </ul>	<ul style="list-style-type: none"> <li>• Если мешок заполнен пылью, замените его.</li> <li>• Удалите волосы и нитки, забившиеся в насадку для пола.</li> <li>• Если шланг забит или заблокирован, удалите посторонний предмет.</li> </ul>
<ul style="list-style-type: none"> <li>• Пылесос не работает.</li> </ul> 	<ul style="list-style-type: none"> <li>• Штепсель</li> <li>• Переключатель ВКЛ/ВЫКЛ</li> <li>• Когда мешок для сбора пыли полон или заблокирован или какая-либо из чистящих принадлежностей заблокирована, автоматически срабатывает устройство защиты двигателя от перегрева.</li> </ul>	<ul style="list-style-type: none"> <li>• Вставьте плотно штепсель в розетку</li> <li>• Установите переключатель в положение ВКЛ.</li> <li>• Выключите пылесос, отсоедините его от сети, затем проверьте мешок для сбора пыли и принадлежности и удалите из них все предметы, блокирующие поток воздуха. Пылесос можно будет вновь включить примерно через 30 минут.</li> </ul>
<ul style="list-style-type: none"> <li>• Шнур не сматывается назад</li> </ul>  <ul style="list-style-type: none"> <li>• Шнур питания не вытягивается из пылесоса.</li> </ul>	<ul style="list-style-type: none"> <li>• Шнур питания</li> </ul>	<ul style="list-style-type: none"> <li>• Немного вытяните шнур из пылесоса и нажмите кнопку обратной намотки.</li> <li>• Не пытайтесь вытянуть шнур, прикладывая силу. Немного смотайте его внутрь, нажав кнопку обратной перемотки, а затем вытяните его на нужную длину.</li> </ul>

Установленный производителем в порядке п. 2 ст. 5 Федерального закона РФ «О защите прав потребителей» срок службы изделия равен 7 годам с даты производства при условии, что изделие используется в строгом соответствии с настоящим руководством по эксплуатации и применимыми техническими стандартами.

