

CE

MOD. 2781

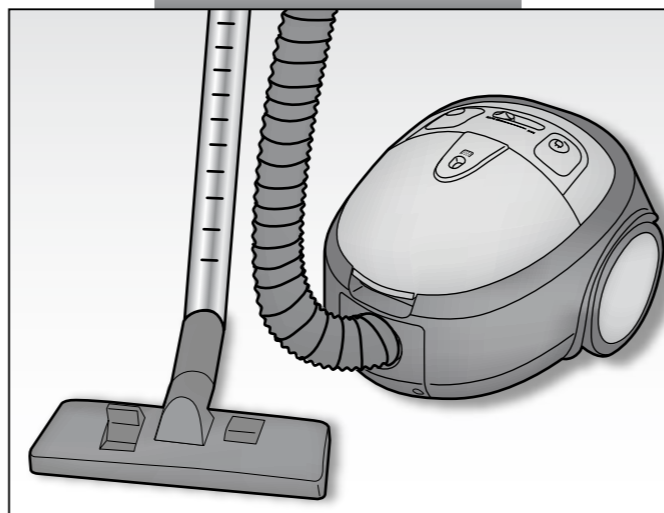

Vertigo

Ariete

SERVIZIO CONSUMATORI
NUMEROVERDE
800-215834

Ariete

Via San Quirico, 300
50013 Campi Bisenzio FI - Italy
E-Mail: info@ariete.net
Internet: www.ariete.net

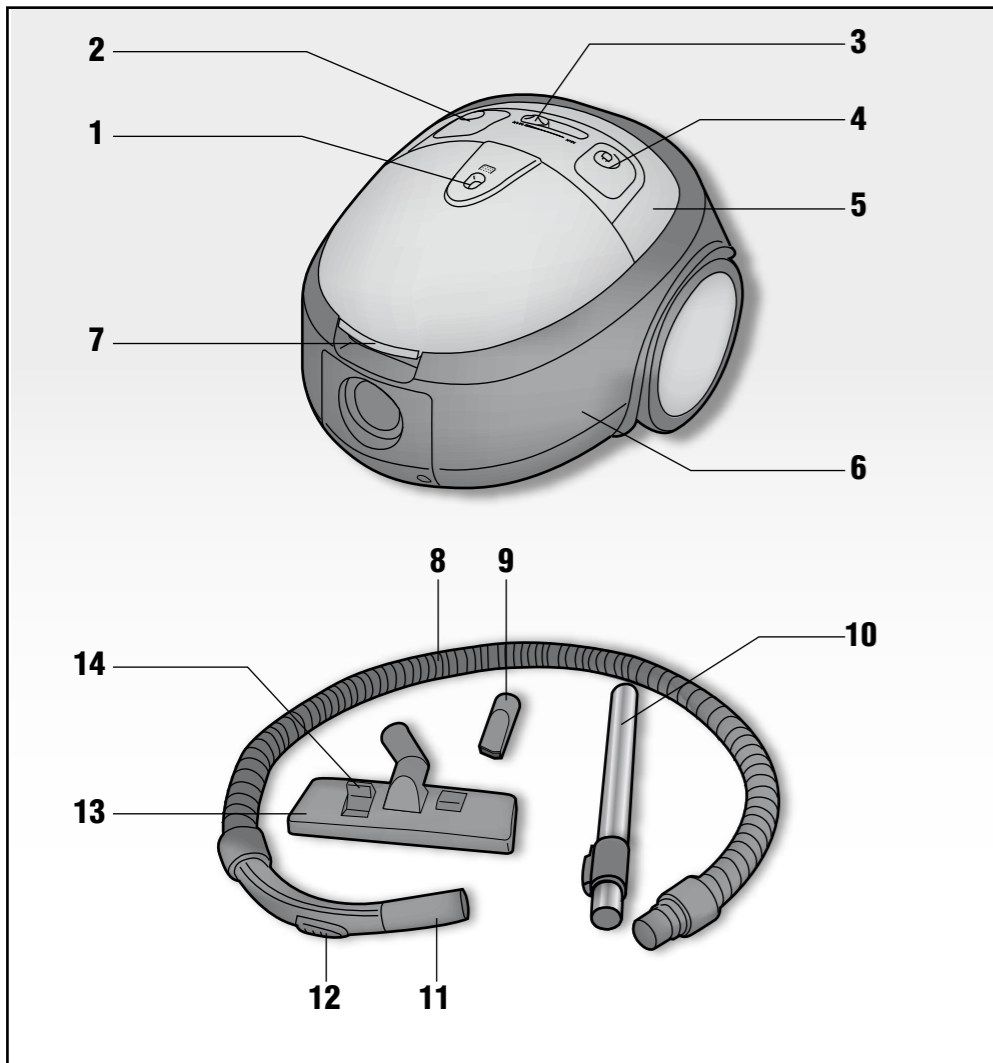

Fig. 1

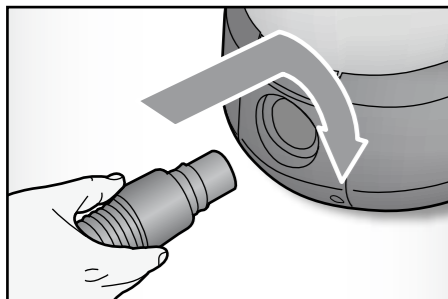

Fig. 2

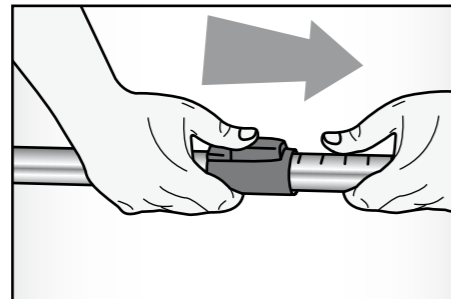

Fig. 3

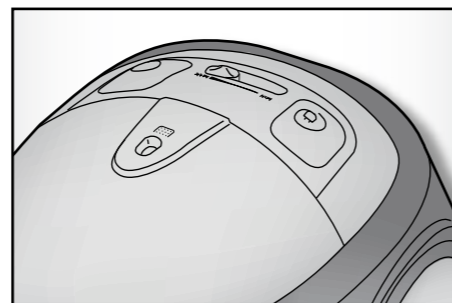

Fig. 4

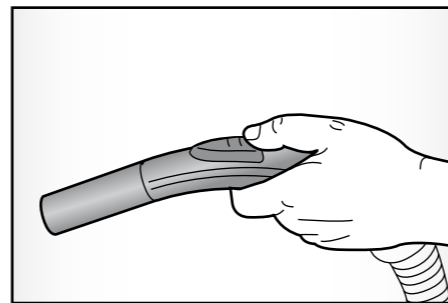

Fig. 5

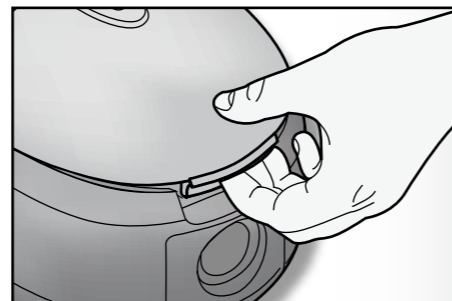

Fig. 6

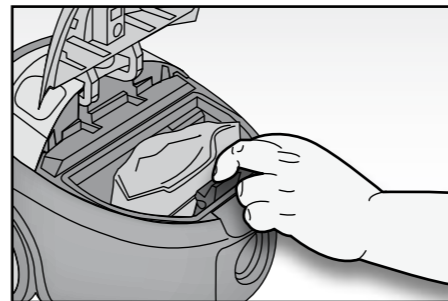

Fig. 7



Fig. 8

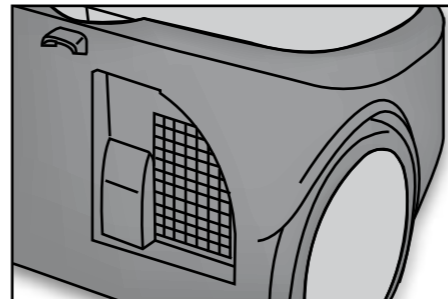

Fig. 9

AVVERTENZE IMPORTANTI

LEGGERE QUESTE ISTRUZIONI PRIMA DI USARE L'APPARECCHIO:

Durante l'uso dell'apparecchio è necessario seguire alcune precauzioni elementari:

- 1 Assicurarsi sempre che la tensione di rete elettrica sia uguale a quella indicata nell'etichetta dati tecnici e che l'impianto sia compatibile con la potenza dell'apparecchio.
- 2 Questo apparecchio è conforme alla direttiva 2006/95/CE e EMC2004/108/CEE.
- 3 Questo apparecchio dovrà essere destinato solo all'uso per il quale è stato espressamente concepito e cioè per l'aspirazione delle polveri delle superfici domestiche. Ogni altro uso è da considerarsi improprio e quindi pericoloso. Il costruttore non può essere considerato responsabile per eventuali danni derivati da usi impropri, erronei ed irragionevoli.
- 4 Non aspirare cenere calda, pezzi grossi di vetro, calcinacci, oggetti appuntiti o taglienti e liquidi.
- 5 Per evitare surriscaldamenti pericolosi si raccomanda di svolgere in tutta la sua lunghezza il cavo di alimentazione e di staccare la spina dalla rete di alimentazione elettrica quando l'apparecchio non è utilizzato.
- 6 Collegare l'apparecchio esclusivamente ad una presa di corrente elettrica alternata.
- 7 L'apparecchio non deve essere usato senza sacchetto, senza filtro motore, oppure se il sacchetto o il filtro sono rotti o danneggiati.
- 8 Non aspirare mai su superfici bagnate.
- 9 Non aspirare mai liquidi.
- 10 **NON IMMERGERE MAI L' APPARECCHIO IN ACQUA OD ALTRI LIQUIDI.**
- 11 Non toccare l'apparecchio con mani e piedi bagnati o umidi.
- 12 Non usare l'apparecchio a piedi nudi.
- 13 Non lasciare esposto l'apparecchio ad agenti atmosferici (pioggia, sole, etc.).
- 14 Non tenere l'apparecchio vicino a fonti di calore (es. termosifone).
- 15 Staccare sempre la spina per la pulizia dell'apparecchio o il cambio dei filtri.
- 16 Questo apparecchio non è adatto all'utilizzo da parte di persone (compresi i bambini) con capacità fisiche, sensoriali o mentali ridotte. Gli utenti che manchino di esperienza e conoscenza dell'apparecchio oppure ai quali non siano state date istruzioni relative all'utilizzo dell'apparecchio dovranno essere soggette alla supervisione da parte di una persona responsabile della loro sicurezza.
- 17 E' necessario vigilare sui bambini per assicurare che non giochino con l'apparecchio.
- 18 Non tirare mai il cavo per scollegarlo dalla presa di corrente elettrica.
- 19 Assicurarsi che il cavo non sia in contatto con superfici calde o taglienti.
- 20 Non utilizzare l'apparecchio con il cavo danneggiato.
- 21 Se il cavo di alimentazione è danneggiato, esso deve essere sostituito dal Costruttore o dal suo Servizio Assistenza Tecnica o comunque da una persona con qualifica simile, in modo da prevenire ogni rischio.
- 22 Avviare sempre l'apparecchio con il regolatore di potenza nella posizione di minimo.
- 23 Scollegare il cavo di alimentazione dalla presa di corrente dopo ogni uso.
- 24 Allorchè si decida di smaltire come rifiuto questo apparecchio, si raccomanda di renderlo inoperante tagliandone il cavo di alimentazione. Si raccomanda inoltre di rendere innocue quelle parti dell'apparecchio suscettibili di costituire un pericolo, specialmente per i bambini che po-

trebbero servirsi dell'apparecchio per i propri giochi.

25 Gli elementi dell'imballaggio non devono essere lasciati alla portata dei bambini in quanto potenziali fonti di pericolo.

CONSERVATE QUESTE ISTRUZIONI

DESCRIZIONE DELL'APPARECCHIO (FIG.1)

- 1 Spia sacchetto pieno
- 2 Pulsante accensione On/Off
- 3 Regolazione potenza d'aspirazione
- 4 Pulsante riavvolgimento cavo
- 5 Impugnatura da trasporto
- 6 Comparto sacchetto polvere
- 7 Levetta di rilascio comparto sacchetto polvere
- 8 Aspiratore flessibile
- 9 Aspiratore fessure
- 10 Tubo prolunga
- 11 Impugnatura
- 12 Controllo aspirazione
- 13 Spazzola pavimenti
- 14 Selettore pavimenti duri/tappeti

ASSEMBLAGGIO DELL'ASPIRAPOLVERE

Inserire il connettore aspiratore nella sede per l'aspiratore e ruotarlo in senso orario fino a che non si blocca (FIG. 2). Per rimuovere il connettore aspiratore, ruotarlo in senso antiorario ed estrarlo dalla sua sede.

ATTENZIONE: Prima di montare o smontare gli accessori, assicurarsi sempre che sia stata disinnestata la spina dell'aspirapolvere dalla presa.

ACCESSORI



Tubo prolunga

Inserire il tubo prolunga sull'impugnatura e poi mettere l'accessorio desiderato.

Una volta inserito questo accessorio, è possibile estendere il tubo estensibile agendo sulla relativa leva a scatto (FIG. 3) e allungandolo fino alla lunghezza desiderata. Rilasciare la leva per fermarlo nella posizione desiderata.

Spazzola per pavimenti (13)

E' adatto per pulire ampie zone e ti permetterà di raggiungere facilmente qualsiasi angolo.

- Pulisce i tappeti piccoli e grandi senza utilizzare la spazzola. Per questo premere la leva interruttore contrassegnata con il simbolo del tappeto  e la spazzola sarà sollevata.
- I pavimenti lisci, come il PVC, il parquet o le mattonelle si puliscono e si conservano meglio facendo ricorso alla spazzola. Per questo premere la leva interruttore contrassegnata con il simbolo pavimenti lisci  e la spazzola uscirà fuori.

Aspiratore fessure (9)

Questo accessorio può essere utilizzato al posto della spazzola per pavimenti. Attaccarlo direttamente all'impugnatura per usarlo direttamente, oppure usare il tubo prolunga per pulire le aree più difficili da raggiungere.

UTILIZZO DELL'APPARECCHIO

ATTENZIONE: Prima di usare l'aspirapolvere, rimuovere gli oggetti grandi o appuntiti dal pavimento, per evitare ogni possibile danno all'aspirapolvere stesso.

Prima di utilizzare questo apparecchio innanzitutto srotolare in tutta la sua lunghezza il cavo elettrico e inserire la spina. Per accendere l'apparecchio premere l'interruttore On/Off sull'aspirapolvere (FIG. 4). Durante l'utilizzo trascinare sempre l'aspirapolvere dietro di sé come un carrellino.

IMPORTANTE: In qualche caso ci potrebbe essere, all'accensione, una specie di "fischio". Questo non è un difetto e il rumore sparirà con il tempo.

Come regolare la potenza d'aspirazione

E' possibile regolare la forza d'aspirazione come desiderato utilizzando la levetta scorrevole (FIG. 4). Raccomandiamo di utilizzare una forza minima per i materiali delicati. Selezionare, quindi, una forza media per materassi, mobili rivestiti in tappezzeria e tappeti. Selezionare una forza massima per pavimenti in mattonelle, legno o altro materiale robusto.

Controllo aspirazione

Il controllo aspirazione si trova sull'impugnatura e viene utilizzato per regolare la forza d'aspirazione (FIG. 5). Si potrà così ridurre o aumentare la forza d'aspirazione a seconda delle necessità.

Una forza massima d'aspirazione sarà la cosa migliore per le operazioni normali dell'aspirapolvere, mentre una forza ridotta potrebbe essere più appropriata per i tessuti e le tappezzerie.

Dopo aver usato l'aspirapolvere

Spegnere l'apparecchio quando si è finito di pulire.

- Per questo premere l'interruttore On/Off (FIG. 4).
- Dopo di ciò disinserire la spina dalla presa.
- Per avvolgere il cavo dentro l'aspirapolvere tenere premuto per un po' il pedale di avvolgimento sull'apparecchio. Il cavo si autoavvolgerà immediatamente dentro il contenitore.

ATTENZIONE: Fare molta attenzione quando si usa il pulsante di riavvolgimento cavo, in particolare se nelle vicinanze ci sono bambini o animali domestici perché riavvolgendo il cavo si potrebbe verificare una "sferzata". Assicurarsi che la spina sia disinserita dalla presa prima di riavvolgere il cavo.

PULIZIA E MANUTENZIONE

ATTENZIONE: Prima di effettuare qualsiasi operazione di pulizia e manutenzione, spegnere l'apparecchio e scollegare la spina di alimentazione dalla presa di corrente.

Sostituzione del sacchetto per la polvere

Quando la spia diventa rossa, il sacchetto ha bisogno di essere cambiato.

- sollevare il comparto sacchetto spingendo verso l'esterno l'apposita levetta (FIG. 6)
- Rimuovere il contenitore (FIG. 7).
- Estrarre il sacchetto, prestando attenzione a non strapparne la parte di cartone rigida, nelle apposite guide, e gettarlo nel bidone della spazzatura.
- Mettere un nuovo sacchetto facendolo scivolare con la parte di cartone rigida nelle apposite guide, riporre il contenitore nella sede interna.
- Chiudere il coperchio del comparto polvere.

Pulizia/Sostituzione del filtro pre-motore

Il filtro pre-motore dovrebbe essere pulito regolarmente e sostituito dai 6 ai 9 mesi a seconda dell'uso.

- Rimuovere il sacchetto (FIG. 7).
- Far scorrere fuori il comparto il filtro (FIG. 8).
- Rimuovere il filtro, tirarlo fuori a scuoterlo con vigore per pulirlo. Se è molto sporco, lavarlo con acqua tiepida saponata, risciacquarlo bene e farlo asciugare naturalmente. NON farlo asciugare artificialmente. Per le sostituzioni filtri, contatta un Centro Assistenza.
- Rimettere il comparto filtro nella sua sede e installarlo di nuovo. Quando si rimette al suo posto il comparto assicurati che la superficie ruvida del filtro sia visibile.
- Infine, ricollocare il sacchetto per la polvere e assicurarsi che il comparto filtro sia ben a posto prima dell'uso.

Pulizia/Sostituzione del filtro di uscita

Il filtro di uscita dovrebbe essere pulito regolarmente e sostituito ogni 6, 9 mesi, a seconda dell'uso.

- Rimuovere il coperchio del filtro di scarico (FIG. 9).
- Estrarre il filtro sollevandolo e agitarlo vigorosamente per pulirlo. Se il filtro è molto sporco lavalo con acqua tiepida saponata e fallo asciugare naturalmente. NON farlo asciugare artificialmente. Per la sostituzione filtri contatta un Centro Assistenza.
- Rimettere il filtro nella sua sede e installarlo di nuovo. Quando rimetti al suo posto il portafiltro assicurarsi che la superficie ruvida del filtro sia visibile. Assicurarsi che il portafiltro sia ben a posto prima dell'uso.

IMPORTANT SAFEGUARDS

READ THESE INSTRUCTIONS BEFORE USING THE APPLIANCE:

When using the appliance, it is necessary to follow some basic precautions:

- 1 Always make sure that the voltage of the mains electricity supply is the same as that indicated on the rating plate of the appliance and that the system is compatible with the appliance power.
- 2 This appliance conforms to the 2006/95/EC and EMC2004/108/EEC directives.
- 3 The appliance may only be used for its intended purpose, which is for vacuuming dust from surfaces within the home. Any other use is to be considered improper and therefore, dangerous. The manufacturer may not be held liable for any damages caused by improper, incorrect or unreasonable use.
- 4 Do not use to vacuum hot ash, large pieces of glass, rubble, sharp or pointed items or liquids.
- 5 To prevent dangerous overheating, always unwind the power cord fully and unplug the appliance from the mains when the appliance is not in use.
- 6 Only plug the appliance into an AC socket.
- 7 Never use the appliance without a bag or motor filter or if the bag or filter are broken or damaged.
- 8 Never use the appliance on wet surfaces.
- 9 Never suck up liquids.
- 10 NEVER PLACE THE APPLIANCE IN WATER OR OTHER LIQUIDS.
- 11 Do not touch the appliance when hands or feet are wet or moist.
- 12 Never use the appliance with bare feet.
- 13 Do not leave the appliance exposed to the elements (rain, sun, etc.).
- 14 Do not store the appliance in proximity to sources of heat (e.g. radiators).
- 15 Always unplug the appliance before cleaning it or changing the filters.
- 16 This appliance is not intended for use by persons (including children) with reduced physical, sensory or mental capabilities, or lack of experience and knowledge, unless they have been given supervision or instruction concerning use of the appliance by a person responsible for their safety.
- 17 Children should be supervised to ensure that they do not play with the appliance.
- 18 Never unplug the appliance by pulling on the power cord.
- 19 Make sure that the power cord does not come into contact with sharp or hot surfaces.
- 20 Never use the appliance if the power cord is damaged.
- 21 If the cord is damaged, it must be replaced by the Manufacturer, by an Authorised Technical Assistance Centre or in any case, by a similarly qualified person, in order to prevent any risks.
- 22 Always switch on the appliance with the power regulator set to minimum.
- 23 Unplug the appliance from the mains electricity after each use.
- 24 In the event that you decide to dispose of the appliance, we advise you to make it inoperative by cutting off the power cord. We also recommend that any parts that could be dangerous be rendered harmless, especially for children, who may play with the appliance or its parts.
- 25 Packaging must never be left within the reach of children since it is potentially dangerous.

DO NOT THROW AWAY THESE INSTRUCTIONS

DESCRIPTION OF THE APPLIANCE (FIG.1)

- 1 Bag full indicator
- 2 On/Off switch
- 3 Suction power regulation
- 4 Cord re-wind switch
- 5 Carry handle
- 6 Dust bag compartment
- 7 Dust bag compartment release switch
- 8 Flexible nozzle
- 9 Crevice nozzle
- 10 Extension tube
- 11 Hand grip
- 12 Suction control
- 13 Floor brush
- 14 Hard floors/carpet selector

ASSEMBLING THE VACUUM CLEANER

Insert the nozzle connector into the nozzle compartment and turn it clockwise until it locks into place (FIG. 2). To remove the nozzle connector, turn it anticlockwise and remove it from its seat.

CAUTION: Before fitting or removing attachments, always make sure that the vacuum cleaner has been unplugged from the mains power.

ATTACHMENTS



Extension tube

Insert the extension tube into the hand grip and then fit the required attachment.

Once this attachment is inserted, it is possible to lengthen the extendible tube as required, using the relevant flick lever (FIG. 3). Release the lever to lock the tube in the required position.

Floor brush (13)

This is used for cleaning large areas and to reach any corner with ease.

- Cleans rugs and carpets without the need for a brush attachment. Press the tip switch marked with the carpet symbol  and this will raise the brush.
- Smooth flooring, such as PVC, parquet or tiles, is best cleaned and cared for if the brush attachment is used. Press the tip switch with the smooth floor symbol  and the brush will come out.

Crevice nozzle (9)

This attachment can be used in place of the floor brush. Fit it directly to the hand grip to use it directly or place it on the extension tube when cleaning areas that are more difficult to reach.

USING THE APPLIANCE

CAUTION: Before using the vacuum cleaner, remove all large or sharp objects from the floor to avoid any possible damage to the cleaner itself.

First of all, before using this appliance, unwind the power cord completely and plug the appliance into the mains socket.

To switch on, press the On/Off switch on the cleaner (FIG. 4). While using the cleaner, pull it along behind you as if it were a trolley.

IMPORTANT: In some cases, the appliance may “whistle” when switched on. This is not a fault and the noise will go away with time.

Varying suction power

It is possible to vary suction power as required, using the slide switch (FIG. 4). We recommend using a minimum power for delicate materials. Select medium suction power for mattresses, upholstered furniture and carpets. Select maximum suction power for tiled, wood or other resistant floors.

Suction control

The suction control is to be found on the hand grip and it is used to vary the suction power (FIG. 5). This way, you can increase or reduce suction power as needed.

Maximum suction power is best for normal vacuum cleaner use, while reduced power may be more appropriate for fabrics and upholstery.

After using the vacuum cleaner

Switch off the appliance after cleaning.

- To do this press the On/Off switch (FIG. 4).
- Then unplug the cleaner from the mains.
- To rewind the cord, press and hold down the foot switch on the appliance. The cord will be automatically rewound inside its container.

CAUTION: Take great care when using the cord re-wind switch, especially in the presence of children or animals, since the cord may “lash about” while being rewound.

Make sure that the power cord is unplugged before re-winding it.

CLEANING AND MAINTENANCE

CAUTION: Before carrying out any cleaning or maintenance operation, switch off the appliance and remove the plug from the mains socket.

Replacing the dust bag

When the indicator light shows red, then it is time to change the dust bag.

- lift the bag compartment by pushing the relevant lever outwards (FIG. 6);
- remove the container (FIG. 7);
- take out the bag, being careful not to tear it: slide the stiff card section out along the guides and then throw the bag away;
- insert a new bag by sliding the stiff card section in along the guides and then place the container

in its seat

- close the dust compartment lid.

Cleaning/replacing the pre-motor filter

The pre-motor filter needs cleaning on a regular basis and it should be replaced every 6 to 9 months, depending on use.

- Remove the bag (FIG.7).
- Slide the filter out from the compartment (FIG. 8).
- Remove the filter, and then shake it vigorously to clean it. If the filter is extremely soiled, wash it with lukewarm soapy water, rinse it well and leave it to dry. NEVER use artificial means to dry the filter. To replace the filter, contact an Assistance Centre.
- Replace the filter in its compartment and refit it. When you refit the compartment, make sure that the rough surface of the filter is visible.
- Lastly, refit the dust bag and make sure that the filter compartment is correctly in place before using the cleaner.

Cleaning/replacing the exhaust air filter

The exhaust air filter needs cleaning on a regular basis and it should be replaced every 6 to 9 months, depending on use.

- Remove the exhaust air filter cover (FIG. 9).
- Lift the filter out from its compartment and shake it vigorously to clean it. If the filter is extremely soiled, wash it with lukewarm soapy water and leave it to dry. NEVER use artificial means to dry the filter. To replace the filter, contact an Assistance Centre.
- Replace the filter in its compartment and refit it. When you refit the compartment, make sure that the rough surface of the filter is visible.

Make sure that the filter compartment is correctly in place before using the cleaner.

NOTES IMPORTANTES

LIRE ATTENTIVEMENT CES INSTRUCTIONS AVANT D'UTILISER L'APPAREIL:

Lors de l'utilisation de cet appareil, il est important de respecter certaines précautions de base, parmi lesquelles:

- 1 Vérifier toujours que la tension du réseau électrique corresponde à celle indiquée sur l'étiquette des données techniques et que l'installation soit compatible avec la puissance de l'appareil.
- 2 Cet appareil est conforme à la directive 2006/95/CE et EMC2004/108/CEE.
- 3 Cet appareil doit être destiné exclusivement à l'usage pour lequel il a été expressément conçu, à savoir pour l'aspiration des poussières sur les surfaces domestiques. Toute autre utilisation doit être considérée impropre et par conséquent dangereuse. Le constructeur ne pourra en aucun cas être tenu responsable des éventuels dommages dérivant d'un usage impropre, erroné ou abusif.
- 4 N'aspirez pas la cendre chaude, les morceaux de verre trop gros, les cailloux, les objets pointus ou tranchants, ni les liquides.
- 5 Afin d'éviter toute surchauffe dangereuse, nous conseillons de dérouler le câble d'alimentation sur toute sa longueur et de débrancher la fiche du réseau d'alimentation électrique lorsque l'appareil n'est pas utilisé.
- 6 Brancher l'appareil exclusivement à une prise de courant alterné.
- 7 L'appareil ne doit pas être utilisé sans sac, ou si le sac ou le filtre sont cassés ou endommagés.
- 8 Ne jamais aspirer de surfaces mouillées.
- 9 Ne jamais aspirer de liquides.
- 10 NE JAMAIS PLONGER L'APPAREIL DANS DE L'EAU OU AUTRES LIQUIDES.
- 11 Ne pas toucher l'appareil avec les mains ou les pieds mouillés ou humides.
- 12 Ne pas utiliser l'appareil avec les pieds nus.
- 13 Ne pas exposer l'appareil aux agents atmosphériques externes (pluie, soleil, etc.).
- 14 Ne pas laisser l'appareil près de sources de chaleur (ex. radiateur).
- 15 Débrancher toujours la fiche de la prise de courant pour le nettoyage de l'appareil ou pour la substitution des filtres.
- 16 Cet appareil n'est pas indiqué pour l'utilisation de la part de personnes (y compris les enfants) ayant des capacités physiques, sensorielles ou mentales réduites. Les utilisateurs n'ayant pas l'expérience, une connaissance suffisante de l'appareil ou n'ayant pas reçu les instructions relatives à l'appareil, devront faire l'objet d'un contrôle de supervision de la part d'une personne responsable de leur sécurité.
- 17 Il est nécessaire de surveiller les enfants pour empêcher qu'ils ne jouent avec l'appareil.
- 18 Ne jamais tirer le câble pour le débrancher de la prise de courant.
- 19 Vérifier que le câble ne soit pas en contact avec des surfaces chaudes ou coupantes.
- 20 Ne pas utiliser l'appareil si le câble est endommagé.
- 21 Si le câble d'alimentation est endommagé, il doit être remplacé par le Constructeur ou par son Service Après-vente ou, dans tous les cas, par un technicien qualifié, de façon à prévenir tout risque de danger.
- 22 Lors de la mise en marche de l'appareil, positionner toujours le régulateur de puissance d'as-

piration au minimum.

- 23 Débrancher le câble d'alimentation de la prise de courant après chaque utilisation.
- 24 Si vous décidez de vous défaire de l'appareil, il est conseillé de le rendre inutilisable en éliminant le câble d'alimentation. Il est en outre recommandé d'exclure toute partie de l'appareil susceptible de constituer une source de danger, spécialement pour les enfants qui pourraient jouer avec l'appareil.
- 25 Ne pas laisser les parties de l'emballage à la portée des enfants car elles peuvent constituer une source potentielle de danger.

CONSERVER CES INSTRUCTIONS AVEC SOIN

DESCRIPTION DE L'APPAREIL (FIG.1)

- 1 Témoin lumineux sac trop plein
- 2 Poussoir de mise en marche On/Off
- 3 Réglage puissance d'aspiration
- 4 Poussoir enroulement câble
- 5 Poignée de transport
- 6 Emplacement sac à poussière
- 7 Levier d'ouverture emplacement sac à poussière
- 8 Aspirateur flexible
- 9 Aspirateur fentes
- 10 Tube rallonge
- 11 Manche
- 12 Contrôle aspiration
- 13 Brosse sols
- 14 Sélecteur sols durs/tapis

ASSEMBLAGE DE L'ASPIRATEUR

Introduire le connecteur d'aspiration dans l'emplacement pour l'aspirateur et le tourner vers la droite jusqu'à son blocage (FIG. 2). Pour retirer le connecteur d'aspiration, le tourner vers la gauche et l'extraire de son emplacement.

ATTENTION: Avant de monter ou de démonter les accessoires, vérifier toujours que la fiche de l'aspirateur ait été débranchée de la prise de courant.

ACCESSOIRES

Tube rallonge

Introduire le tube rallonge sur le manche, puis y monter l'accessoire désiré.

Après avoir introduit cet accessoire, il est possible d'allonger le tube extensible en agissant sur le levier à déclic (FIG. 3) et en l'allongeant jusqu'à la longueur désirée.

Brosse pour sols (13)

Indiquée pour nettoyer les surfaces vastes, elle permet d'atteindre facilement tous les recoins.

- Elle permet de nettoyer les tapis de petite set de grandes dimensions en excluant la brosse. Pour

cela, appuyer sur le levier interrupteur qui porte le symbole du tapis  pour soulever la brosse.

- Pour les sols lisses, tels que le PVC, le parquet ou le carrelage, l'aspiration doit se faire en utilisant la brosse. Pour cela, appuyer sur le levier interrupteur qui porte le symbole  des sols lisses pour extraire la brosse.

Aspirateur fentes (9)

Cet accessoire peut être utilisé à la place de la brosse pour sols. Il peut être directement assemblé sur le manche, ou sur le tube rallonge pour nettoyer les surfaces les plus difficiles à atteindre.

UTILISATION DE L'APPAREIL

ATTENTION: Avant d'utiliser l'aspirateur, débarrasser le sol des objets grands ou pointus pour éviter d'endommager l'aspirateur.

Avant d'utiliser cet appareil, dérouler avant tout le câble électrique sur toute sa longueur et brancher la fiche à la prise de courant.

Pour allumer l'appareil, appuyer sur l'interrupteur On/Off situé sur l'aspirateur (FIG. 4). Pendant l'utilisation, traînez toujours l'aspirateur derrière vous comme un petit chariot.

IMPORTANT: Il se peut qu'un léger « sifflement » apparaisse lors des premières mises en marche de l'appareil. Cela ne représente pas un défaut et ce bruit disparaît avec le temps.

Comment régler la puissance d'aspiration

Il est possible de régler la force d'aspiration à l'aide du petit levier coulissant (FIG. 4). Nous conseillons d'utiliser une force minimum pour les matériaux délicats, une force moyenne pour les matelas, les meubles revêtus de tapisserie et les tapis. Sélectionner une force maximum pour les sols en carrelage, en bois ou autre matériau robuste.

Contrôle de l'aspiration

Le contrôle de l'aspiration se trouve sur le manche et il est utilisé pour régler la puissance d'aspiration (FIG. 5) qui peut ainsi être augmentée ou réduite selon les exigences.

Une puissance maximum d'aspiration est conseillée pour les opérations normales de l'aspirateur, alors qu'une puissance réduite est davantage appropriée pour les tissus et pour les tapisseries.

Après avoir utilisé l'aspirateur

Lorsque le nettoyage est terminé, éteindre l'appareil en procédant de la façon suivante.

- Appuyer sur l'interrupteur On/Off (FIG. 4).
- Débrancher la fiche de la prise de courant.
- Pour enrouler le câble dans l'aspirateur, maintenir la pédale d'enroulement appuyée. Le câble s'enroule automatiquement sur son emplacement.

ATTENTION: Faire très attention lorsque l'on utilise le poussoir d'enroulement du câble, et en particulier veiller à ce qu'il n'y ait pas d'enfants ou d'animaux domestiques dans le voisinage car le câble peut produire un « coup de fouet ».

Vérifier que la fiche soit débranchée de la prise de courant avant d'enrouler le câble.

NETTOYAGE ET ENTRETIEN

ATTENTION: Avant toute opération de nettoyage ou d'entretien, éteindre l'appareil et débrancher la fiche d'alimentation de la prise de courant.

Remplacement du sac à poussière

Lorsque le témoin lumineux devient rouge, le sac doit être remplacé.

- Soulever le compartiment de rangement du sac à poussière en poussant vers l'extérieur le levier (FIG. 6).
- Extraire le récipient (FIG. 7).
- Extraire le sac en faisant attention à ne pas le déchirer. Faire glisser la partie rigide dans les glissières latérales et le jeter dans la poubelle
- Mettre un nouveau sac en faisant glisser la partie rigide dans les glissières latérales, et remettre le récipient à l'intérieur de son emplacement.
- Refermer le couvercle du compartiment à poussière.

Nettoyage/Remplacement du filtre pré-moteur

Le filtre pré-moteur doit être nettoyé régulièrement et remplacé tous les 6/9 mois selon la fréquence d'utilisation de l'aspirateur.

- Extraire le sac à poussière (FIG. 7).
- Extraire le porte-filtre (FIG. 8).
- Extraire le filtre, et le secouer avec énergie pour le nettoyer. S'il est très sale, lavez-le sous de l'eau tiède avec du savon, rincez-le abondamment et faites-le essuyer naturellement. N'essayez JAMAIS d'essuyer le filtre de façon artificielle. Pour remplacer le filtre, contactez un Centre de Service Après-vente.
- Remettre le porte- filtre dans son emplacement en installant à nouveau le filtre. Lors de son installation, vérifier que la surface rugueuse du filtre soit visible.
- Pour finir, replacer le sac à poussière et vérifier que le porte-filtre soit bien à sa place avant d'utiliser l'appareil.

Nettoyage/Remplacement du filtre de sortie de l'air

Le filtre de sortie de l'air doit être nettoyé régulièrement et remplacé tous les 6/9 mois selon la fréquence d'utilisation de l'aspirateur.

- Ouvrir le couvercle du filtre d'échappement (FIG. 9).
- Extraire le filtre en le soulevant et le secouer avec énergie pour le nettoyer. Si le filtre est très sale, lavez-le sous de l'eau tiède avec du savon, rincez-le abondamment et faites-le essuyer naturellement. N'essayez JAMAIS d'essuyer le filtre de façon artificielle. Pour remplacer le filtre, contactez un Centre de Service Après-vente.
- Remettre le filtre dans son emplacement en l'installant à nouveau. Puis remettre le porte-filtre à sa place en vérifiant que la surface rugueuse du filtre soit visible. Vérifier que le porte-filtre soit bien à sa place avant d'utiliser l'appareil.

WICHTIGE HINWEISE

ANLEITUNG VOR DEM GERÄTEGEBRAUCH LESEN:

Beim Gerätegebrauch sind einige grundsätzliche Vorkehrungen zu treffen:

- 1 Sicherstellen, dass die auf dem Datenschild angegebene Spannung der des Stromnetzes entspricht und sich die Anlage für die Geräteleistung eignet.
- 2 Dieses Gerät ist konform mit den Richtlinien 2006/95/EWG und EMV2004/108/EWG
- 3 Dieses Gerät ist ausschließlich für den Gebrauch, für das es konzipiert wurde, d.h. für das Ansaugen von Staub auf Haushaltsflächen, bestimmt. Alle weiteren Anwendungen sind unsachgemäß und folglich gefährlich. Der Hersteller haftet für keine Schäden, die auf einen unsachgemäßen, falschen oder unangemessenen Gebrauch zurückzuführen sind.
- 4 Heiße Asche, größere Glasscherben, Schutt, spitze oder scharfkantige Gegenstände sowie Flüssigkeiten dürfen nicht aufgesaugt werden.
- 5 Zur Vermeidung gefährlicher Überhitzungen sollte das Stromkabel ganz ausgerollt und der Stecker aus der Steckdose gezogen werden, wenn das Gerät nicht benutzt wird.
- 6 Das Gerät nur an eine Wechselstromsteckdose anschließen.
- 7 Das Gerät niemals ohne Staubsaugerbeutel, Motorfilter oder bei beschädigtem oder defektem Beutel oder Filter verwenden.
- 8 Niemals auf nassen Oberflächen saugen.
- 9 Keine Flüssigkeiten aufsaugen.
- 10 **DAS GERÄT NIEMALS IN WASSER ODER ANDERE FLÜSSIGKEITEN EINTAUCHEN.**
- 11 Das Gerät niemals mit nassen oder feuchten Händen und Füßen berühren.
- 12 Das Gerät niemals barfuß verwenden.
- 13 Das Gerät keinen Witterungseinflüssen (Regen, Sonne, usw.) aussetzen.
- 14 Das Gerät nicht in der Nähe von Wärmequellen (z.B. Heizung) lassen.
- 15 Vor der Gerätereinigung oder dem Filterwechsel ist der Stecker immer aus der Steckdose zu ziehen.
- 16 Dieses Gerät ist nicht für den Gebrauch durch Personen (einschließlich Kindern) geeignet, die nicht im vollen Besitz ihrer körperlichen, sensorischen und geistigen Fähigkeiten sind. Benutzer, denen es an Erfahrung und Kenntnis des Geräts mangelt oder die nicht in die Verwendung des Geräts eingewiesen wurden, müssen durch eine Person überwacht werden, die für ihre Sicherheit verantwortlich ist.
- 17 Kinder müssen überwacht werden, um sicher zu stellen, dass sie nicht mit dem Gerät spielen.
- 18 Den Netzstecker nicht am Netzkabel aus der Steckdose ziehen.
- 19 Sicherstellen, dass das Elektrokabel nicht mit warmen oder schneidenden Oberflächen in Berührung kommt.
- 20 Das Gerät nicht bei beschädigtem Kabel benutzen.
- 21 Das eventuell beschädigte Speisekabel darf nur vom Hersteller oder seiner Kundendienststelle, d.h. nur von einer ähnlich qualifizierten Person ausgewechselt werden, um jede Gefahr vorzubeugen.
- 22 Das Gerät immer mit dem Leistungsregler auf Minimum einschalten.
- 23 Netzkabel nach jedem Gebrauch aus der Steckdose ziehen.
- 24 Falls dieses Gerät entsorgt werden soll, ist sein Speisekabel abzuschneiden, so dass es nicht

mehr funktionsfähig ist. Darüber hinaus sind all die Geräteteile unschädlich zu machen, die vor allem für Kinder, die das Gerät als Spielzeug verwenden könnten, eine Gefahr darstellen.

25 Verpackungsteile nicht in Reichweite von Kindern lassen. Sie stellen eine potentielle Gefahr dar!

VORLIEGENDE GEBRAUCHSANLEITUNG AUFBEWAHREN

GERÄTEBESCHREIBUNG (ABB.1)

- 1 Kontrollleuchte Staubbeutel voll
- 2 Einschalttaste On/Off
- 3 Einstellung der Saugleistung
- 4 Taste Kabelautomatik
- 5 Tragegriff
- 6 Staubbeutel Fach
- 7 Druckknopf Staubbeutel Fach
- 8 Flexible Düse
- 9 Fugendüse
- 10 Verlängerungsrohr
- 11 Handgriff
- 12 Saugkraftkontrolle
- 13 Bodenbürste
- 14 Wählschalter Hartfußboden/Teppiche

ZUSAMMENBAU DES STAUBSAUGERS

Den Steckverbinder des Saugschlauchs in seine Aufnahme setzen und im Uhrzeigersinn drehen, bis er einrastet (ABB. 2). Zum Abnehmen des Schlauchs den Steckverbinder gegen den Uhrzeigersinn drehen und herausziehen.

ACHTUNG: Vor dem Anbringen oder Abmontieren der Zubehörteile stets sicherstellen, dass der Netzstecker des Staubsaugers aus der Steckdose gezogen wurde.

ZUBEHÖR

Verlängerungsrohr

Verlängerungsrohr auf den Griff schieben und das gewünschte Zubehörteil einsetzen.

Nachdem der Steckverbinder eingesetzt wurde kann der Schlauch durch Betätigen des zugehörigen Rasthebels (ABB. 3) auf die gewünschte Länge ausgezogen werden. Den Hebel loslassen, wenn die gewünschte Länge erreicht ist.

Bodenbürste (13)

Diese Bürste dient der Reinigung großer Flächen und erreicht mühelos alle Ecken.

- Die Bürste reinigt kleine und große Teppiche, ohne hierfür die Bürste einsetzen zu müssen. Hierzu den mit dem Teppichzeichen  versehenen Schalthebel betätigen, um die Bürste anzuheben.
- Glatte Fußböden aus PVC, Holz oder Fliesen bleiben länger schön, wenn sie mit der Bürste ge-

reinhalt werden. Hierzu den mit dem Zeichen für Glattböden  versehenen Schalthebel betätigen, damit die Bürste nach außen tritt.

Fugendüse (9)

Dieses Zubehörteil kann anstelle der Bodenbürste verwendet werden. Es direkt an den Griff oder an das Verlängerungsrohr befestigen, um schwer erreichbare Stellen zu reinigen.

GERÄTEGEBRAUCH

ACHTUNG: Vor dem Gerätegebrauch sind große oder spitze Gegenstände vom Boden aufzuheben, um eine Beschädigung des Staubsaugers zu vermeiden.

Bevor das Gerät verwendet wird, muss zunächst das Stromkabel ganz ausgerollt und der Stecker in die Steckdose gesteckt werden.

Das Gerät durch Drücken des Schalters On/Off auf dem Staubsauger einschalten (ABB. 4). Beim Gebrauch den Staubsauger immer hinter sich ziehen.

WICHTIG: In einigen Fällen könnte bei der Einschaltung ein Pfeifton zu hören sein. Dies ist kein Defekt und verschwindet mit der Zeit.

Regelung der Ansaugleistung

Die Ansaugkraft ist über den Schieberegler einstellbar (ABB. 4). Benutzen Sie für empfindliche Werkstoffe eine minimale Saugkraft. Eine mittlere Saugkraft eignet sich für Matratzen, Möbel mit Dekorationsstoffen und Teppiche. Für Fußböden aus Fliesen, Holz oder anderen soliden Werkstoffen ist die maximale Saugkraft einsetzbar.

Saugkraftkontrolle

Die Saugkontrolle befindet sich im Griff und wird zur Einstellung der Saugkraft gewählt (ABB. 5). Auf diese Weise kann die Saugkraft je nach Bedarf verringert oder erhöht werden.

Eine maximale Saugkraft sollte für gewöhnliche Staubsaugervorgänge eingesetzt werden, während eine reduzierte Einstellung sich eher für Stoffe und Tapeten eignet.

Nach dem Gerätegebrauch

Staubsauger ausschalten, sobald man mit der Säuberung fertig ist.

- Hierzu den Schalter On/Off betätigen (ABB. 4).
- Stecker anschließend aus der Steckdose ziehen.
- Zum Aufwickeln des Kabels im Staubsauger ist der Fußschalter der Kabelautomatik am Gerät eine Weile gedrückt zu halten. Das Kabel wickelt sich im Behälter sofort auf.

ACHTUNG: FBei der Betätigung des Kabelautomatikschalters Acht geben, vor allem wenn sich Kinder oder Haustiere in der Nähe aufhalten: Das Kabel könnte „um sich peitschen“.

Sicherstellen, dass vor der Kabelaufwicklung der Stecker abgetrennt wurde.

REINIGUNG UND WARTUNG

ACHTUNG: Vor Reinigungs- und Wartungsarbeiten ist das Gerät auszuschalten und der Netzstecker aus der Steckdose zu ziehen.

Auswechslung des Staubbeutels

Den Staubbeutel auswechseln, sobald die Kontrollleuchte rot wird.

- Den Deckel des Staubbeutel-fachs anheben, indem der zugehörige Hebel nach außen gedrückt wird (ABB. 6)
- Den Behälter entfernen (ABB. 7).
- Beutel vorsichtig herausnehmen (nicht zerreißen), Hartpappenteil aus den betreffenden Führungen schieben und in den Abfalleimer werfen.
- Einen neuen Beutel einsetzen: Den Beutel mit dem Hartpappenteil in die Führungen schieben und Behälter wieder einsetzen.
- Staubfachdeckel schließen.

Reinigung/Auswechslung des Vormotorfilters

Der Vormotorfilter ist in regelmäßigen Abständen zu reinigen und alle 6-9 Monate – je nach Gebrauch - auszuwechseln.

- Beutel herausziehen (ABB. 7).
- Filterfach herausziehen (ABB. 8).
- Filter abnehmen, herausziehen und zur Säuberung kräftig schütteln. Falls er sehr schmutzig ist: mit lauwarmem Seifenwasser waschen, gut ausspülen und lufttrocknen lassen. NICHT künstlich trocknen. Wenden Sie sich für die Filterauswechslung an einen Kundendienst.
- Filterfach wieder in den Sitz schieben und erneut einsetzen. Sicherstellen, dass die raue Filterfläche im eingesetzten Fach sichtbar ist.
- Schließlich den Staubbeutel einsetzen und vor dem Gebrauch sicherstellen, dass das Filterfach sich an seinem Platz befindet.

Reinigung/Auswechslung des Abluftfilters

Der Abluftfilter ist in regelmäßigen Abständen zu reinigen und alle 6-9 Monate – je nach Gebrauch - auszuwechseln.

- Abluftfilterdeckel abnehmen (ABB. 9).
- Filter hochheben, herausziehen und zur Säuberung kräftig schütteln. Falls er sehr schmutzig ist: mit lauwarmem Seifenwasser waschen und lufttrocknen lassen. NICHT künstlich trocknen. Wenden Sie sich für die Filterauswechslung an einen Kundendienst.
- Filter wieder in den Sitz schieben und erneut einsetzen. Nach der erneuten Einsetzung des Filterhalters sicherstellen, dass die raue Filterfläche sichtbar ist. Vor dem Gebrauch sicherstellen, dass der Filterhalter sich an seinem Platz befindet.

ADVERTENCIAS IMPORTANTES

LEER ESTAS INSTRUCCIONES ANTES DE USAR EL APARATO:

Durante el empleo es necesario seguir algunas precauciones elementales:

- 1 Asegurarse siempre que la tensión de la red eléctrica sea igual a aquella indicada en la etiqueta de los datos técnicos y que la instalación sea compatible con la potencia del aparato.
- 2 Este aparato cumple la directiva 2006/95/CE y EMC2004/108/CEE.
- 3 Este aparato se tiene que destinar sólo para el empleo para el cual ha sido expresamente fabricado, es decir, para la aspiración del polvo de las superficies domésticas. Cualquier otro uso se considera impropio y por lo tanto peligroso. El fabricante no se hace responsable de eventuales daños causados por un uso impropio, erróneo y descuidado.
- 4 No aspire ceniza caliente, grandes trozos de cristal, costras de cal, objetos puntiagudos o cortantes ni líquidos.
- 5 Para evitar sobrecalentamientos peligrosos se aconseja sacar completamente el cable de alimentación y desconectar el enchufe de la red de alimentación eléctrica cuando no se utilice el aparato.
- 6 Conectar el aparato exclusivamente a una toma de corriente eléctrica alternada.
- 7 El aparato no se tiene que usar sin el saco, sin filtro motor, o si el saco o el filtro están rotos o dañados.
- 8 Nunca aspirar sobre superficies mojadas .
- 9 Nunca aspirar líquidos.
- 10 NUNCA SUMERGIR EL APARATO EN EL AGUA U OTROS LÍQUIDOS.
- 11 Nunca tocar el aparato con las manos o los pies mojados o húmedos.
- 12 Nunca usar el aparato con los pies descalzos.
- 13 Nunca dejar el aparato expuesto a agentes atmosféricos (lluvia, sol, etc.).
- 14 Nunca dejar el aparato cercano a fuentes de calor (es. termosifone).
- 15 Desconectar siempre el enchufe cuando se limpie el aparato o para el cambio de los filtros.
- 16 Este aparato no es adecuado para ser empleado por personas (incluidos los niños) con capacidades físicas, sensoriales o mentales reducidas. Los usuarios que no tengan la experiencia y conocimiento del aparato o bien a aquellos a los que no se les haya dado las instrucciones referentes al empleo del aparato tendrán que estar sometidos a la supervisión por parte de una persona responsable de su seguridad.
- 17 Es necesario vigilar a los niños para asegurarse de que no jueguen con el aparato.
- 18 No estirar nunca del cable para desconectarlo de la toma de corriente eléctrica.
- 19 Asegurarse de que el cable no esté en contacto con superficies calientes o cortantes.
- 20 No utilizar el aparato si el cable estuviera dañado.
- 21 Si el cable de alimentación estuviera dañado tiene que ser sustituido por el Fabricante o por el Servicio de Asistencia Técnica o en cualquier caso por una persona con cualifica parecida, para poder prevenir cualquier riesgo.
- 22 Encender siempre el aparato con el regulador de potencia en la posición de mínimo.
- 23 Desenchufar de la toma de corriente después de cada empleo.
- 24 Si decidiera deshacerse de este aparato, aconsejamos inhabilitarlo cortando el cable de alimentación. Además se aconseja modificar aquellas partes del aparato que pudieran represen-

tar un peligro, especialmente para los niños que podrían utilizar el aparato para sus juegos.

- 25 Los elementos del embalaje no se tienen que dejar al alcance de los niños ya que representan potenciales fuentes de peligro.

CONSERVAR ESTAS INSTRUCCIONES

DESCRIPCIÓN DEL APARATO (FIG. 1)

- 1 Piloto saco lleno
- 2 Botón encendido On/Off
- 3 Regulación potencia aspiración
- 4 Botón para recoger el cable
- 5 Asa para el transporte
- 6 Compartimento saco del polvo
- 7 Palanca para liberar el compartimento del saquito del polvo
- 8 Aspiradora flexible
- 9 Aspiradora rincones
- 10 tubo extensible
- 11 Mango
- 12 Control de aspiración
- 13 Cepillo pavimentos
- 14 Selector pavimentos duros/alfombras

MONTAJE DE LA ASPIRADORA

Introduzca el conector aspirador en el alojamiento para el aspirador y gírelo en el sentido de las agujas del reloj hasta que se bloquee (FIG. 2). Para extraer el conector aspirador, gírelo en el sentido contrario al de las agujas del reloj y extráigalo de su alojamiento.

ATENCIÓN: Antes de montar o desmontar los accesorios controlar que el enchufe no esté conectado a la red eléctrica.

ACCESORIOS



Tubo extensible

Colocar el tubo extensible en el mango y seguidamente poner el accesorio que se desee.

Una vez introducido este accesorio, se puede extender el tubo extensible utilizando el correspondiente levante de muelle flexible (FIG. 3) y alargarlo hasta la longitud deseada. Suelte el levante para detener el tubo en la posición deseada.

Cepillo para pavimentos (13)

Es adecuado para limpiar grandes zonas y le permitirá alcanzar fácilmente cualquier rincón.

- Limpia las alfombras pequeñas y grandes sin utilizar el cepillo. Para ello presionar la palanca interruptor indicada con el símbolo de la alfombra  y el cepillo se elevará.
- Los pavimentos lisos, como el PVC, el parqué o las baldosas se limpian y se conservan mejor si utilizamos el cepillo. Para ello presionar la palanca interruptor indicada con el símbolo pavimentos lisos  y el cepillo saldrá fuera.

Aspiradora rincones (9)

Este accesorio se puede utilizar en lugar del cepillo para pavimentos. Acoplarlo directamente al mango para usarlo directamente, o bien usar el tubo extensible para limpiar las zonas difíciles de alcanzar.

EMPLEO DEL APARATO

ATENCIÓN: Antes de usar la aspiradora, quitar los objetos grandes o puntiagudos del suelo, para evitar posibles daños a la aspiradora.

Antes de utilizar este aparato, desenrosque completamente el cable eléctrico y conecte la clavija. Para encender el aparato apretar el interruptor On/Off sobre la aspiradora (FIG. 4). Durante el empleo arrastrar la aspiradora como si fuera un carrito.

IMPORTANTE: En algún caso podría oírse, cuando se enciende, una especie de «silbido.» Esto no es un defecto, el ruido desaparecerá con el tiempo.

Cómo regular la potencia de aspiración

Es posible regular la fuerza de aspiración deseada utilizando el cursor corredizo (FIG. 4). Aconsejamos utilizar una fuerza mínima para los materiales delicados. Seleccionar una fuerza media para colchones, muebles tapizados y alfombras. Seleccionar una fuerza máxima para suelos de baldosas, madera u otro material robusto.

Control aspiración

El control de la aspiración se encuentra sobre el mango y se utiliza para regular la fuerza de aspiración (FIG. 5). Así podrá reducir o aumentar la fuerza de aspiración según las necesidades.

Una fuerza máxima de aspiración será mejor para las operaciones normales de la aspiradora, mientras que una fuerza reducida podría ser más apropiada para los tejidos y los tapizados.

Después de haber usado la aspiradora

Apagar el aparato cuando hayamos acabado de limpiar.

- Para ello apretar el interruptor On/Off (FIG. 4).
- Después desconectar el enchufe de la corriente.
- Para recoger el cable dentro de la aspiradora mantener apretado el pedal de recogida sobre el aparato. El cable se autorrecogerá inmediatamente dentro del contenedor.

ATENCIÓN: Tener mucho cuidado cuando se use el interruptor de rebobinado del cable, en particular si cerca hay niños o animales domésticos porque rebobinando el cable se podría producir un «latigazo.» Asegurarse que el enchufe esté desconectado de la corriente antes de rebobinar el cable.

LIMPIEZA Y MANTENIMIENTO

ATENCIÓN: Antes de efectuar cualquiera operación de limpieza y manutención, apagar el aparato y desconectar el enchufe de la corriente.

Sustitución del saquito para el polvo

Cuando el piloto se pone rojo la bolsita hay que cambiarla.

- Levante el compartimento saco empujando hacia el exterior la correspondiente palanca (FIG. 6).

- Quitar el contenedor (FIG. 7).
- Extraer la bolsita prestando atención a no arrancarla, deslizar la parte de cartón rígido por las guías y tirarlo a la basura.
- Poner una nueva bolsita deslizándola con la parte de cartón rígido por las guías; volver a poner el contenedor en el alojamiento interior.
- Cerrar la tapa del compartimento polvo.

Limpeza/Sustitución del filtro pre-motor

El filtro pre-motor se tendría que limpiar regularmente y reemplazarlo entre los 6 y 9 meses según el empleo.

- Quitar la bolsita (FIG. 7).
- Sacar el compartimento del filtro (FIG. 8).
- Quitar el filtro, sacarlo fuera y sacudirlo con fuerza para limpiarlo. Si está muy sucio lavarlo con agua tibia y jabón, aclararlo bien y dejarlo secar de forma natural. No lo seque artificialmente. Para las sustituciones filtros contactar un Centro Asistencia.
- Volver a poner el compartimento filtro en su lugar e instalarlo de nuevo. Cuando se coloca en su sitio el compartimento asegurarse que la superficie áspera del filtro sea visible.
- Para acabar, volver a poner la bolsita para el polvo y asegurarse que el compartimento filtro esté bien puesto antes del empleo.

Limpeza/Sustitución del filtro de salida

El filtro de salida se tendría que limpiar regularmente y reemplazarlo entre los 6 y 9 meses según el empleo.

- Quitar la tapa del filtro de descarga (FIG. 9).
- Sacar el filtro tirándolo hacia arriba y agitarlo con fuerza para limpiarlo. Si está muy sucio lavarlo con agua tibia y jabón y dejarlo secar de forma natural. No lo seque artificialmente. Para las sustituciones filtros contactar un Centro Asistencia.
- Volver a poner el filtro en su lugar e instalarlo de nuevo. Cuando se vuelve a poner en su sitio el portafiltro asegurarse que la superficie áspera del filtro sea visible. Asegurarse que el portafiltro esté bien puesto antes del empleo.

ADVERTÊNCIAS IMPORTANTES

LEIA ESTAS INSTRUÇÕES ANTES DE UTILIZAR O APARELHO:

Durante a utilização deste aparelho, é necessário ter alguns cuidados elementares:

- 1 Certifique-se sempre de que a tensão da rede eléctrica é igual à indicada na etiqueta dos dados técnicos e que a instalação é compatível com a potência do aparelho.
- 2 Esse aparelho está de acordo com a directriz 2006/95/CE e EMC2004/108/CEE.
- 3 Este aparelho só deve ser destinado ao uso para o qual foi expressamente concebido, isto é, para a aspiração de pó das superfícies domésticas. Qualquer outro uso será considerado impróprio e portanto perigoso. O fabricante não pode ser considerado responsável por eventuais danos derivados de usos impróprios, erróneos e irracionais.
- 4 Não aspire cinzas quentes, cacos de vidro, pedras, líquidos, objectos pontiagudos e cortantes.
- 5 Para evitar sobreaquecimentos perigosos, recomenda-se desenrolar todo o cabo de alimentação e retirar a ficha da tomada quando o aparelho não for utilizado.
- 6 Só ligue o aparelho a uma tomada de corrente eléctrica alternada.
- 7 O aparelho não deve ser utilizado sem saco, sem filtro do motor ou com o saco ou o filtro danificados.
- 8 Nunca aspire superfícies molhadas.
- 9 Nunca aspire líquidos.
- 10 **NUNCA MERGULHE O APARELHO EM ÁGUA OU OUTROS LÍQUIDOS.**
- 11 Não toque no aparelho com as mãos ou os pés molhados ou húmidos.
- 12 Não utilize o aparelho descalço.
- 13 Não deixe o aparelho exposto aos agentes atmosféricos (chuva, sol, etc.).
- 14 Mantenha o aparelho afastado de fontes de calor (ex. radiadores).
- 15 Desligue sempre a ficha da tomada quando limpar o aparelho ou trocar o filtro.
- 16 Este aparelho não está indicado para ser utilizado por pessoas (inclusive crianças) com reduzidas capacidades físicas, sensoriais ou mentais. Os utilizadores que não tenham adequada experiência e conhecimento do aparelho ou que não receberam as instruções sobre a sua utilização devem ser vigiados por uma pessoa responsável pela sua segurança.
- 17 É necessário vigiar as crianças para assegurar que não brinquem com o aparelho.
- 18 Nunca puxe o cabo para soltá-lo da tomada de corrente eléctrica.
- 19 Assegure-se de que o cabo não está em contacto com superfícies quentes ou cortantes.
- 20 Não utilize o aparelho com o cabo danificado.
- 21 Se o cabo de alimentação estiver danificado, deverá ser substituído pelo Fabricante ou pelo seu Serviço de Assistência Técnica ou por um técnico qualificado de modo a prevenir qualquer risco.
- 22 Ligue sempre o aparelho com o regulador de potência na posição de mínimo.
- 23 Após a utilização do aparelho, retire o cabo de alimentação da tomada de corrente.
- 24 Quando julgar que chegou a altura de desactivar o aparelho, antes de eliminá-lo ou levá-lo para um centro de recolha, corte o cabo de alimentação. Torne inofensivas todas as partes do aparelho que poderiam ser fonte de perigo, especialmente para as crianças que poderiam utilizar o aparelho para brincar.
- 25 Os elementos da embalagem não devem ser deixados ao alcance das crianças pois são fontes potenciais de perigo.

GUARDE ESTAS INSTRUÇÕES

DESCRIÇÃO DO APARELHO (FIG. 1)

- 1 Indicador de saco cheio
- 2 Interruptor liga-desliga (On/Off)
- 3 Regulação da potência de aspiração
- 4 Botão de recolha automática do cabo
- 5 Pega de transporte
- 6 Compartimento do saco de pó
- 7 Trava de fecho/abertura do compartimento do saco de pó
- 8 Mangueira de aspiração
- 9 Bocal de fendas
- 10 Tubo prolongador
- 11 Pega
- 12 Regulação da força de aspiração
- 13 Bocal de piso
- 14 Selector piso/alcatifa

MONTAGEM DO ASPIRADOR

Engate a mangueira de aspiração na sede do aspirador rodando o engate no sentido horário até ficar bloqueada (FIG. 2). Para removê-la, rode o engate no sentido contrário.

ATENÇÃO: Antes de montar ou desmontar os acessórios, assegure-se sempre de ter desligado a ficha da tomada.

ACESSÓRIOS



Tubo prolongador

Insira o tubo prolongador na zona da pega e depois coloque o acessório desejado.

Uma vez inserido este acessório, é possível alongar o tubo telescópico através da alavanca (FIG. 3) até ao comprimento desejado. Solte a alavanca para obter a posição desejada.

Bocal de piso com duas posições – piso/alcatifa (13)

Ideal para aspirar amplas superfícies e alcançar facilmente qualquer canto.

- Aspira tapetes pequenos e grandes sem a utilização da escova. Para isto, carregue no botão de selecção piso/alcatifa seleccionado a função alcatifa  e a escova será recolhida.
- Os pisos lisos e duros, como PVC, parquet ou tijoleiras limpam-se e mantêm-se melhor utilizando a escova. Para isto, carregue no botão de selecção piso/alcatifa seleccionado a função piso  e a escova sairá para fora.

Bocal de fendas (9)

Este acessório pode ser utilizado no lugar do bocal de piso. Para isto, engate-o directamente na zona da pega. Ou então pode ser usado encaixando-o no tubo prolongador para ter acesso a zonas mais difíceis.

UTILIZAÇÃO DO ASPIRADOR

ATENÇÃO: Antes de utilizar o aspirador, remova eventuais objectos grandes ou pontiagudos da zona a aspirar de maneira a evitar danificar o aspirador.

Antes de ligar o aspirador, desenrole todo o comprimento do cabo eléctrico e insira a ficha na tomada.

Para ligar o aspirador, carregue no interruptor On/Off (FIG. 4). Durante a utilização arraste sempre o aspirador atrás de si como se fosse um carrinho.

IMPORTANTE: Pode acontecer que ao ligar o aspirador se produza uma espécie de “assobio”. Isto não é um defeito e o ruído desaparecerá com o tempo.

Como regular a força de aspiração

É possível regular a força de aspiração pelo botão de regulação deslizante (FIG. 4). Recomendamos que utilize uma força mínima para superfícies delicadas, uma força média para estofos e alcatifas e uma força máxima para pisos, tijoleiras, madeira ou outro material duro.

Regulação da força de aspiração

O botão que regula a força de aspiração encontra-se na zona da pega (FIG. 5). É possível reduzir ou aumentar a força de aspiração de acordo com a necessidade. Para operações normais do aspirador, utilize a força máxima. Para aspirar estofos e cortinados reduza a força de aspiração.

Depois de utilizar o aspirador

Desligue o aparelho ao terminar a limpeza.

- Carregue no interruptor On/Off (FIG. 4).
- Retire a ficha da tomada.
- Carregue no pedal de recolha automática do cabo.

ATENÇÃO: Cuidado antes de carregar no pedal de recolha automática do cabo, principalmente se houver crianças ou animais domésticos por perto, porque o cabo ao ser recolhido pode ter o efeito de uma “chicoteada”.

Antes de carregar no pedal de recolha do cabo, verifique se a ficha foi desligada da tomada.

LIMPEZA E MANUTENÇÃO

ATENÇÃO: Antes de efectuar qualquer operação de limpeza e manutenção, desligue o aparelho e retire a ficha de alimentação da tomada de corrente.

Substituição do saco de pó

Quando o indicador de saco cheio ficar vermelho, é necessário substituir o saco.

- Abra o compartimento do saco puxando a alavanca (FIG. 6)
- Retire o contentor (FIG. 7).
- Retire o saco de pó com cuidado para não rasgá-lo; puxe o fecho pelas guias e deite o saco fora.
- Coloque o saco novo inserindo o fecho pelas guias, reponha o contentor.
- Feche bem a tampa do compartimento do saco de pó.

Limpeza/Substituição do filtro pré-motor

O filtro pré-motor deveria ser limpo regularmente e substituído após 6 ou 9 meses, conforme o uso.

- Retire o saco (FIG. 7).
- Retire o compartimento do filtro (FIG. 8).
- Remova o filtro e sacuda bem até ficar limpo. Se estiver muito sujo, lave com água morna e sabão, enxágue bem e deixe secar naturalmente. NÃO use secador ou outro meio artificial. Para substituir o filtro, chame um Centro de Assistência.
- Reponha o compartimento do filtro, verificando se o lado áspero do filtro é visível.
- Por fim, recoloque o saco de pó e verifique se o compartimento do filtro está bem fechado antes de ligar o aspirador.

Limpeza/Substituição do filtro de saída

O filtro de saída deveria ser limpo regularmente e substituído a cada 6, 9 meses, consoante o uso.

- Retire a tampa do filtro de descarga (FIG. 9).
- Retire o filtro e sacuda bem até ficar limpo. Se o filtro estiver muito sujo, lave com água morna e sabão e deixe secar naturalmente. NÃO use secador ou outro meio artificial. Para substituir o filtro, chame um Centro de Assistência.
- Remonte o filtro verificando se o lado áspero é visível. Verifique se o portafiltro está bem encaixado antes de ligar o aspirador.

BELANGRIJKE AANWIJZINGEN

LEES DEZE AANWIJZINGEN VOORDAT HET APPARAAT WORDT GEBRUIKT:

Tijdens het gebruik moeten de volgende voorzorgsmaatregelen worden opgevolgd:

- 1 Controleer altijd of de elektrische netspanning overeenkomt aan de spanning op het label met de technische gegevens en dat de inrichting overeenkomt met het vermogen van het apparaat.
- 2 Dit apparaat is in overeenkomst met de normen 2006/95/EG e EMC2004/108/EEG.
- 3 Dit apparaat is alleen bestemd voor het gebruik waarvoor het is ontworpen en dus voor het opzuigen van stof op huishoudelijke oppervlaktes. Ieder ander gebruik is ongeoorloofd en dus gevaarlijk. De constructeur is niet verantwoordelijk voor eventuele schade die wordt veroorzaakt door ongeoorloofd, fout en ondoordacht gebruik van het apparaat.
- 4 Geen warme as, grote stukken glas, kalkgruis, puntige of scherpe voorwerpen en vloeistoffen opzuigen.
- 5 Om gevaarlijke oververhitting te voorkomen wordt het aanbevolen om de voedingskabel helemaal uit te rollen en de stekker uit het stopcontact te trekken wanneer het apparaat niet gebruikt wordt.
- 6 Verbindt het apparaat alleen aan een stopcontact met wisselstroom.
- 7 Het apparaat mag nooit gebruikt worden zonder stofzak, zonder motorfilter of wanneer de stofzak of het motorfilter kapot of beschadigd zijn.
- 8 Nooit op vochtige oppervlaktes zuigen.
- 9 Nooit vloeistoffen opzuigen.
- 10 HET APPARAAT NOOIT ONDERDOMPELEN IN WATER OF ANDERE VLOEISTOFFEN.
- 11 Het apparaat nooit aanraken met natte of vochtige handen of voeten.
- 12 Het apparaat nooit gebruiken met blote voeten.
- 13 Het apparaat nooit blootstellen aan weersomstandigheden (regen, zon, enz.).
- 14 Het apparaat nooit in de buurt van warmtebronnen zetten (bv. verwarmingen).
- 15 Altijd de stekker uit het stopcontact halen voor het reinigen van het apparaat en het verwisselen van de filters.
- 16 Dit apparaat is niet geschikt om gebruikt te worden door personen (en kinderen) met beperkte fysieke, sensorische en mentale capaciteiten. De gebruikers van het apparaat die niet over de nodige ervaring of kennis beschikken over het apparaat of die de gebruikshandleiding niet hebben gelezen moeten altijd gecontroleerd worden door een persoon die verantwoordelijk is voor hun veiligheid.
- 17 U moet oppassen dat kinderen niet met het apparaat gaan spelen.
- 18 Nooit aan de voedingskabel trekken om de stekker uit het stopcontact te trekken.
- 19 Pas op dat de voedingskabel niet in contact komt met warme of scherpe oppervlaktes.
- 20 Het apparaat nooit gebruiken wanneer de voedingskabel beschadigd is.
- 21 Wanneer de voedingskabel beschadigd is moet ze worden vervangen door de constructeur of door zijn Technische Assistentieservice of door een persoon die over dezelfde kwalificaties beschikt, zodat ieder risico wordt voorkomen.
- 22 Het apparaat altijd aanzetten met de vermogensregelaar in de minimum stand.
- 23 Na gebruik altijd de stekker uit het stopcontact trekken.

- 24 Wanneer het apparaat weggegooid wordt, moet het onbruikbaar gemaakt worden door de elektriciteitskabel eraf te knippen. Bovendien moeten de gevaarlijke onderdelen van het apparaat onschadelijk gemaakt worden, speciaal voor kinderen die het apparaat kunnen gaan gebruiken als speelgoed.
- 25 De verpakkingselementen moeten buiten bereik van kinderen worden gehouden omdat ze een mogelijke gevarenbron kunnen zijn.

BEWAAR DEZE INSTRUCTIES

BESCHRIJVING VAN HET APPARAAT (FIG.1)

- 1 Kerkliker stofzak vol
- 2 Startknop On/Off
- 3 Regel de zuigkracht
- 4 Knop opwinden kabel
- 5 Transporthandvat
- 6 Stofzakhouder
- 7 Hendeltje voor het losmaken van de stofzakhouder
- 8 Flexibele zuigkop
- 9 Zuigkop voor smalle ruimtes
- 10 Verlengbuis
- 11 Handvat
- 12 Stofzuigerbesturing
- 13 Vloerenborstel
- 14 Keuzeschakelaar harde vloeren/ tapijten

ASSEMBLAGE VAN DE STOFZUIGER

Steek de zuigverbinding in de opening voor de zuiger en draai hem met de klok mee totdat de verbinding wordt geblokkeert (FIG. 2). Om de zuigverbinding los te halen draai hem tegen de klok in en trek hem naat buiten.

ATTENTIE: Voordat de accessoires worden gemonteerd of gedemonteerd, controleer altijd of de stekker van de stofzuiger uit het stopcontact is gehaald.

ACCESSOIRES

Verlengbuis

Steek de verlengbuis in het handvat en plaats vervolgens het gewenste gereedschap.

Als dit accessoire geplaatst is kan de telescoopbuis uitgetrokken worden met de speciale klikhendel (FIG. 3) en verlengd worden tot aan de gewenste lengte. Laat de hendel los om de buis in de gewenste positie te blokkeren.

Vloerborstel (13)

Is geschikt voor het reinigen van grote oppervlaktes en hiermee kan eenvoudig iedere hoek worden bereikt.

- Reinigt kleine en grote tapijten zonder borstel te gebruiken. Druk hiervoor op de keuzehendel

(14) aangegeven met het symbool van tapijt  en de borstel wordt opgeheven.

- Gladde vloeren, zoals PVC, parket of vloertegels worden beter gereinigd en blijven beter geconserveerd door de borstel te gebruiken. Druk hiervoor op de keuzehendel (14) aangegeven met het symbool van gladde vloeren  en de borstel komt naar buiten.

Zuigkop smalle ruimtes (9)

Dit accessoire kan direct op de plaats van de vloerborstel gebruikt worden. Bevestig de kop direct aan het handvat om hem direct te gebruiken, of gebruik ook de verlengbuis voor moeilijk bereikbare plaatsen.

GEBRUIK VAN HET APPARAAT

ATTENTIE: Voordat de stofzuiger wordt gebruikt moeten alle grote of scherpe voorwerpen van de vloer verwijderd worden, om eventuele schade aan de stofzuiger te voorkomen.

Voordat dit apparaat wordt gebruikt moet eerst de elektriciteitskabel helemaal uitgerold worden en moet de stekker in het stopcontact worden gestoken.

Om het apparaat aan te zetten, druk op de schakelaar On/Off op de stofzuiger (FIG. 4). Sleep de stofzuiger tijdens het gebruik altijd achter u aan zoals een karretje.

BELANGRIJK: In bepaalde gevallen kan een fluitend geluid worden vernomen bij het aanzetten van de stofzuiger. Dit is geen storing maar het geluid verdwijnt na verloop van tijd.

Regelen van het zuigvermogen

De zuigkracht kan naar wens gekozen worden met het schuifhendeltje (FIG. 4). Het wordt aanbevolen om de minimum zuigkracht te gebruiken voor delicate materialen. Kies een gemiddelde zuigkracht voor matrassen, met stof beklede meubels en tapijten. Kies de maximale zuigkracht voor plavuizen en vloeren in hout en andere robuuste materialen.

Zuigkrachtbesturing

De zuigkrachtbesturing bevindt zich op het handvat en wordt gebruikt om de zuigkracht te regelen (FIG. 5) Op deze manier kunt u de zuigkracht verlagen en verhogen.

De maximale zuigkracht is het beste te gebruiken voor normaal stofzuigen, terwijl een verminderde kracht gebruikt kan worden voor stoffen en tapijten.

Na het gebruik van de stofzuiger

Zet de stofzuiger uit wanneer men klaar is met het reinigen.

- Druk hiervoor op de schakelaar On/Off (FIG. 4).
- Trek vervolgens de stekker uit het stopcontact.
- Om het snoer binnenin de stofzuiger op te rollen, houdt het pedaal voor het opwinden op het apparaat even ingedrukt. Het snoer rolt zich vanzelf op in de houder.

ATTENTIE: Heel goed oppassen bij het opwinden van het snoer, vooral wanneer er kinderen of huisdieren in de buurt zijn omdat het snoer uit kan slaan.

Controleer of de stekker uit het stopcontact is gehaald voordat het snoer wordt opgewonden.

REINIGEN EN ONDERHOUD

ATTENTIE: Voordat de stofzuiger wordt gereinigd of dat er onderhoudswerkzaamheden op uitgevoerd worden controleer altijd of de stekker van de stofzuiger uit het stopcontact is gehaald.

Vervangen van de stofzak

Wanneer de verklikker rood wordt moet de stofzak vervangen worden.

- Hef het gedeelte voor de stofzak op door het speciale hendeltje naar buiten te drukken (FIG. 6).
- Verwijder de houder (FIG. 7).
- haal de zak eruit, pas opdat ze niet scheurt, laat het gedeelte in karton door de gleuven glijden, en gooi de zak in de afvalbak.
- Steek een nieuwe zak in de houder, laat het gedeelte in karton door de gleuven glijden, en zet de houder weer op zijn plaats.
- Sluit de deksel van de stofzakhouder.

Reinigen/Vervangen van het filter voor de motor

Het filter voor de motor moet regelmatig gereinigd worden en na 6 – 9 maanden worden vervangen, naar gelang het gebruik.

- Verwijder de stofzak (FIG. 7).
- Haal het filter uit de filterhouder (FIG. 8).
- Verwijder het filter, trek het naar buiten en klop het goed uit. Wanneer het filter erg vuil is, was het met lauw water en zeep en laat het op natuurlijke wijze opdrogen. NIET op onnatuurlijke wijze opdrogen. Voor het vervangen van het filter neem contact op met het Assistentiecentrum.
- Zet de filterhouder weer op zijn plaats en installeer het opnieuw. Wanneer de filterhouder weer op zijn plaats wordt gezet, pas op dat de ruwe kant zichtbaar is.
- Tenslotte, zet de stofzak weer op zijn plaats en controleer ook de positie van de filterhouder voordat de stofzuiger weer gebruikt wordt.

Reinigen/Vervangen van het filter aan de uitgang

Het filter aan de uitgang moet regelmatig gereinigd worden en na 6 – 9 maanden worden vervangen, naar gelang het gebruik.

- Verwijder de deksel van het filter aan de uitgang (FIG. 9).
- Verwijder het filter, trek het naar buiten en klop het goed uit. Wanneer het filter erg vuil is, was het met lauw water en zeep en laat het op natuurlijke wijze opdrogen. NIET op onnatuurlijke wijze opdrogen. Voor het vervangen van het filter neem contact op met het Assistentiecentrum.
- Zet de filterhouder weer op zijn plaats en installeer het opnieuw. Wanneer de filterhouder weer op zijn plaats wordt gezet, pas op dat de ruwe kant zichtbaar is. Controleer dat de filterhouder goed geplaatst is voordat de stofzuiger weer gebruikt wordt.

ΣΗΜΑΝΤΙΚΕΣ ΠΡΟΕΙΔΟΠΟΙΗΣΕΙΣ

ΔΙΑΒΑΣΤΕ ΤΙΣ ΠΑΡΟΥΣΕΣ ΟΔΗΓΙΕΣ ΠΡΙΝ ΧΡΗΣΙΜΟΠΟΙΗΣΕΤΕ ΤΗ ΣΥΣΚΕΥΗ:

Κατά τη χρήση της συσκευής είναι αναγκαίο να τηρήσετε μερικές βασικές προφυλάξεις:

- 1 Βεβαιωθείτε πάντα ότι η τάση του ηλεκτρικού δικτύου είναι ίδια με εκείνη που αναγράφεται στην ετικέτα τεχνικών χαρακτηριστικών και ότι η εγκατάσταση είναι συμβατή με την ισχύ της συσκευής.
- 2 Αυτή η συσκευή είναι σύμφωνη με την οδηγία 2006/95/ΕΕ και EMC2004/108/ΕΟΚ.
- 3 Η παρούσα συσκευή πρέπει να προορισθεί για τη χρήση την οποία έχει κατηγορηματικά επινοηθεί, δηλαδή για την απορρόφηση της σκόνης από τις οικιακές επιφάνειες. Κάθε άλλη χρήση πρέπει να θεωρηθεί ακατάλληλη και επομένως επικίνδυνη. Ο κατασκευαστής δεν μπορεί να θεωρηθεί υπεύθυνος για πιθανές βλάβες που θα μπορούσαν να προκληθούν από ακατάλληλη, λανθασμένη και ασύνητη χρήση.
- 4 Μην απορροφάτε ζεστές στάχτες, μεγάλα κομμάτια γυαλιού, σοβάδες, αιχμηρά ή κοφτερά αντικείμενα και υγρά.
- 5 Προς αποφυγήν επικίνδυνων υπερθερμάνσεων συνιστάται το πλήρες ξεδίπλωμα όλου του μήκους του καλωδίου τροφοδοσίας και η αποσύνδεση του ρευματολήπτη από τον ηλεκτρικό δίκτυο τροφοδοσίας όταν δεν χρησιμοποιείτε τη συσκευή.
- 6 Συνδέστε τη συσκευή αποκλειστικά σε μια πρίζα εναλλασσομένου ρεύματος.
- 7 Η συσκευή δεν πρέπει να χρησιμοποιείται χωρίς σακούλα, χωρίς φίλτρο μοτέρ, ή εάν η σακούλα ή το φίλτρο είναι σχισμένα ή έχουν υποστεί βλάβη.
- 8 Μην απορροφάτε ποτέ σε υγρές επιφάνειες.
- 9 Μην απορροφάτε ποτέ υγρά.
- 10 ΜΗ ΒΥΘΙΖΕΤΕ ΠΟΤΕ ΤΗ ΣΥΣΚΕΥΗ ΣΕ ΝΕΡΟ Η΄ ΑΛΛΑ ΥΓΡΑ.
- 11 Μην αγγίζετε τη συσκευή με βρεγμένα ή υγρά πόδια και χέρια.
- 12 Μην χρησιμοποιείτε τη συσκευή ξυπόλητοι.
- 13 Μην αφήνετε εκτεθειμένη τη συσκευή στους ατμοσφαιρικούς παράγοντες (βροχή, ήλιο κλπ).
- 14 Μην τοποθετείτε τη συσκευή κοντά σε πηγές θερμότητας (πχ καλοριφέρ).
- 15 Αποσυνδέετε πάντα το ρευματολήπτη για τον καθαρισμό της συσκευής ή την αλλαγή των φίλτρων.
- 16 Αυτή η συσκευή δεν πρέπει να χρησιμοποιείται από πρόσωπα (συμπεριλαμβανομένων των παιδιών) με μειωμένες φυσικές, αισθητήριες ή νοητικές ικανότητες. Οι χρήστες που δεν έχουν εμπειρία και γνώση της συσκευής ή που δεν τους έχουν δοθεί οδηγίες σχετικά με τη χρήση της συσκευής, θα πρέπει να επιβλέπονται από ένα πρόσωπο υπεύθυνο για την ασφάλειά τους.
- 17 Είναι αναγκαία η επιτήρηση των παιδιών για να βεβαιωθείτε ότι δεν παίζουν με τη συσκευή.
- 18 Μην τραβάτε ποτέ το καλώδιο για να το αποσυνδέσετε από την πρίζα του ηλεκτρικού ρεύματος.
- 19 Βεβαιωθείτε ότι το καλώδιο δεν βρίσκεται σε επαφή με θερμές ή αιχμηρές επιφάνειες.
- 20 Μην χρησιμοποιείτε τη συσκευή με ελαττωματικό καλώδιο.

- 21 Εάν το καλώδιο τροφοδοσίας έχει υποστεί ζημιά, πρέπει να αντικατασταθεί από τον κατασκευαστή ή από την υπηρεσία τεχνικής εξυπηρέτησης ή εν τέλει από εξειδικευμένο άτομο κατά τρόπον ώστε να αποφευχθεί κάθε κίνδυνος.
- 22 Θέτετε πάντα σε εκκίνηση τη συσκευή με το ρυθμιστή ισχύος στο ελάχιστο (min).
- 23 Αποσυνδέστε το καλώδιο τροφοδοσίας από την πρίζα του ρεύματος μετά από κάθε χρήση.
- 24 Όταν αποφασίσετε να αποσύρετε ως απόρριμα την παρούσα συσκευή, συνιστάται να την καταστήσετε αδρανή, κόβοντας το καλώδιο τροφοδοσίας. Συνιστάται επίσης να καταστήσετε αβλαβή εκείνα τα μέρη της συσκευής που είναι επιδεκτικά να αποτελέσουν κίνδυνο, ειδικά για τα παιδιά που θα μπορούσαν να χρησιμοποιήσουν την συσκευή στα παιχνίδια τους.
- 25 Τα στοιχεία της συσκευασίας δεν πρέπει να τα αφήνετε σε μέρη προσιτά στα παιδιά λόγω του ότι είναι πιθανές πηγές κινδύνου.

ΦΥΛΑΞΤΕ ΤΙΣ ΠΑΡΟΥΣΕΣ ΟΔΗΓΙΕΣ

ΠΕΡΙΓΡΑΦΗ ΤΗΣ ΣΥΣΚΕΥΗΣ (ΕΙΚ.1)

- 1 Ενδεικτική λυχνία γεμάτου σάκου
- 2 Πλήκτρο λειτουργίας On/Off
- 3 Ρύθμιστής ισχύος απορρόφησης
- 4 Πλήκτρο περιέλιξης καλωδίου
- 5 Χειρολαβή μεταφοράς
- 6 Διαμέρισμα σάκου σκόνης
- 7 Μοχλός απελευθέρωσης διαμερίσματος σάκου σκόνης
- 8 Εύκαμπτος αποροφητής
- 9 Αποροφητής σχισμών
- 10 Σωλήνας προέκτασης
- 11 Χειρολαβή
- 12 Έλεγχος απορρόφησης
- 13 Βούρτσα δαπέδων
- 14 Επιλογέας σκληρών δαπέδων/χαλιών

ΣΥΝΑΡΜΟΛΟΓΗΣΗ ΤΗΣ ΗΛΕΚΤΡΙΚΗΣΣΚΟΥΠΑΣ

Πιέστε το σύνδεσμο αποροφητή στην έδρα του αποροφητή και στρέψτε τον δεξιόστροφα έως ότου μπλοκαριστεί (ΕΙΚ.2). Για να απελευθερώσετε το σύνδεσμο αποροφητή, στρέψατέ τον αριστερόστροφα και εξάγατε το σύνδεσμο από την έδρα του.

Προσοχή

Πριν συναρμολογήσετε ή αποσυναρμολογήσετε τα εξαρτήματα, βεβαιωθείτε πάντα ότι έχετε αποσυνδέσει το ρευματολήπτη της σκούπας από την πρίζα.

ΕΞΑΡΤΗΜΑΤΑ



Σωλήνας προέκτασης

Εισάγατε το σωλήνα προέκτασης στη χειρολαβή και στη συνέχεια τοποθετήστε το επιθυμητό

εξάρτημα. Αφού βάλετε αυτό το εξάρτημα, μπορείτε να επιμηκύνετε τον προεκτεινόμενο σωλήνα δρώντας στο σχετικό μοχλό (ΕΙΚ.3) και μακραίνοντάς τον μέχρι το επιθυμητό μήκος. Αφήστε το μοχλό για να τον στερεώσετε στη επιθυμητή θέση.

Βούρτσα για δάπεδα (13)

Είναι κατάλληλη για τον καθαρισμό ευρέων ζωνών και θα σας επιτρέψει την εύκολη πρόσβαση σε κάθε γωνιά.

- Καθαρίζει μικρά και μεγάλα χαλιά χωρίς τη χρησιμοποίηση της βούρτσας.
Γι' αυτό, πιέστε το μοχλό επιλογής που φέρει το σύμβολο του χαλιού και η βούρτσα θα σηκωθεί .
- Τα λεία δάπεδα, όπως το PVC, τα παρκέτα, ή τα πλακάκια καθαρίζονται και συντηρούνται καλύτερα χρησιμοποιώντας τη βούρτσα. Γι' αυτό, πιέστε το μοχλό επιλογής που φέρει το σύμβολο των λείων πατωμάτων και η βούρτσα θα κατέβει και πάλι .

Απορροφητής σχισμών (9)

Αυτό το εξάρτημα μπορεί να χρησιμοποιηθεί στη θέση της βούρτσας για δάπεδα. Συνδέστε το κατ' ευθείαν στη χειρολαβή για άμεση χρήση, ή χρησιμοποιήστε το σωλήνα προέκτασης για τον καθαρισμό σημείων που είναι δύσκολο να φτάσετε.

ΧΡΗΣΗ ΤΗΣ ΣΥΣΚΕΥΗΣ

Προσοχή

Πριν χρησιμοποιήσετε την ηλεκτρική σκούπα, απομακρύνετε τα μεγάλα και αιχμηρά αντικείμενα από το πάτωμα, προς αποφυγήν κάθε πιθανής βλάβης στην ίδια τη συσκευή.

Πριν τη χρησιμοποίηση της παρούσας συσκευής, ξετυλίξτε πρώτα απ' όλα ολόκληρο το μήκος του ηλεκτρικού καλωδίου και συνδέστε το ρευματολήπτη.

Για να θέσετε σε λειτουργία τη συσκευή, πιέστε το διακόπτη On/Off στην ηλεκτρική σκούπα (ΕΙΚ. 4). Κατά τη χρήση, σύρετε πάντα την ηλεκτρική σκούπα πίσω σας, σαν καρτσάκι.

Σημαντικό

Σε κάποιες περιπτώσεις μπορεί, κατά την εκκίνηση, να ακουστεί ένα είδος σφυρίγματος. Αυτό δεν είναι ελάττωμα και ο θόρυβος θα εξαφανιστεί με το χρόνο.

Πώς να ρυθμίσετε την ισχύ απορρόφησης

Η δύναμη απορρόφησης είναι δυνατόν να ρυθμιστεί κατά βούληση χρησιμοποιώντας το μοχλό ρύθμισης (ΕΙΚ. 4). Συνιστάται η χρήση της ελάχιστης ισχύος, για τα ευαίσθητα υλικά. Επιλέξτε, στη συνέχεια, μια ενδιάμεση ισχύ για στρώματα, έπιπλα με επένδυση ταπετσαρίας και χαλιά. Επιλέξτε τη μέγιστη ισχύ για πατώματα από πλακάκια, ξύλο ή άλλο στέρεο υλικό.

Έλεγχος απορρόφησης

Ο έλεγχος της απορρόφησης βρίσκεται στη χειρολαβή και χρησιμοποιείται για τη ρύθμιση της δύναμης απορρόφησης (ΕΙΚ. 5). Μπορείτε, έτσι, να μειώσετε ή να αυξήσετε τη δύναμη απορρόφησης ανάλογα με τις ανάγκες σας.

Η μέγιστη δύναμη απορρόφησης ενδείκνυται για τις κανονικές λειτουργίες της ηλεκτρικής

σκούπας, ενώ μια μειωμένη ισχύς είναι πιο ενδεδειγμένη για υφάσματα και ταπετσαρίες.

Μετά τη χρήση της ηλεκτρικής σκούπας

Σβήστε τη συσκευή όταν τελειώσετε τις καθαριότητες.

- Γ' αυτό, πιάστε το διακόπτη On/Off (EIK. 4).
- Κατόπιν αυτού, αποσυνδέστε το ρευματολήπτη από την πρίζα.
- Για να τυλίξετε το καλώδιο στο εσωτερικό της σκούπας, κρατήστε πατημένο για λίγο το διακόπτη ποδός ξετυλίγματος καλωδίου στη συσκευή.
Το καλώδιο θα τυλιχθεί αμέσως μόνο του στο εσωτερικό της συσκευής.

Προσοχή

Προσέξτε ιδιαίτερα όταν χρησιμοποιείτε το πλήκτρο περιέλιξης του καλωδίου, ιδιαίτερα όταν βρίσκονται κοντά παιδιά ή κατοικίδια ζώα, γιατί τυλίγοντας το καλώδιο μπορεί να προκληθεί ένα “μαστίγωμα”.

Βεβαιωθείτε ότι ο ρευματολήπτης είναι αποσυνδεδεμένος από την πρίζα πριν τυλίξετε το καλώδιο.

ΚΑΘΑΡΙΣΜΟΣ ΚΑΙ ΣΥΝΤΗΡΗΣΗ

Προσοχή

Πριν πραγματοποιήσετε οποιαδήποτε ενέργεια καθαρισμού και συντήρησης, σβήστε τη συσκευή και αποσυνδέστε το ρευματολήπτη από την πρίζα του ρεύματος.

Αντικατάσταση του σάκου της σκόνης

Όταν η κόκκινη ενδεικτική λυχνία ανάψει, ο σάκος θα πρέπει να αντικατασταθεί.

- Σηκώστε το διαμέρισμα σάκου πιέζοντας προς το εξωτερικό τον ειδικό μοχλό (EIK.6).
- Βγάλτε το δοχείο (EIK. 7).
- Αφαιρέστε το σάκο, προσέχοντας να μην το σχίσετε, σύροντας το μέρος από χαρτόνι στον ειδικό οδηγό και πετάξτε τον στον κάδο απορριμάτων.
- Τοποθετήστε ένα νέο σάκο βάζοντας το μέρος με το σκληρό χαρτόνι στον ειδικό οδηγό και ξαναβάλτε το δοχείο στην εσωτερική έδρα.
- Κλείστε το καπάκι του διαμερίσματος σκόνης.

Καθαρισμός/Αντικατάσταση του φίλτρου προ-κινητήρα

Το φίλτρο προ-κινητήρα πρέπει να καθαρίζεται κανονικά και να αντικαθίσταται κάθε 6 έως 9 μήνες, ανάλογα με τη χρήση.

- Αφαιρέστε το σάκο (EIK. 7).
- Βγάλτε έξω από το διαμέρισμα το φίλτρο (EIK. 8).
- Απομακρύνετε το φίλτρο βγάζοντάς το έξω και τινάζτε το δυνατά για να το καθαρίσετε. Αν είναι πολύ βρώμικο, πλύνετέ το με χλιαρό νερό και σαπούνι και ξεπλύνετέ το καλά και αφήστε το να στεγνώσει φυσιολογικά. ΜΗΝ το στεγνώσετε τεχνητά. Για την αντικατάσταση των φίλτρων, απευθυνθείτε σε ένα Κέντρο Τεχνικής Εξυπηρέτησης.
- Ξαναβάλτε το διαμέρισμα φίλτρου στην έδρα του και ξανατοποθετήστε το. Όταν ξαναβάλετε το διαμέρισμα στη θέση του, βεβαιωθείτε ότι η τραχεία επιφάνεια του φίλτρου είναι ορατή.
- Τέλος, επανατοποθετήστε το σάκο σκόνης και βεβαιωθείτε ότι το διαμέρισμα του φίλτρου είναι κανονικά στη θέση του πριν τη χρήση.

Καθαρισμός/Αντικατάσταση φίλτρου εξόδου

Το φίλτρο εξόδου πρέπει να καθαρίζεται κανονικά και να αντικαθίσταται κάθε 6 έως 9 μήνες, ανάλογα με τη χρήση.

- Αφαιρέστε το καπάκι του φίλτρου εξόδου (ΕΙΚ. 9).
- Βγάλτε το φίλτρο σηκώνοντάς το και τινάξτε το δυνατά για να το καθαρίσετε. Αν το φίλτρο είναι πολύ βρώμικο, πλύνετέ το με χλιαρό νερό και σαπούνι και αφήστε το να στεγνώσει φυσιολογικά. ΜΗΝ το στεγνώσετε τεχνητά. Για την αντικατάσταση των φίλτρων, απευθυνθείτε σε ένα Κέντρο Τεχνικής Εξυπηρέτησης.
- Ξαναβάλτε το φίλτρο στην έδρα του και ξαναποθετήστε το. Όταν ξαναβάζετε στη θέση της τη θήκη του φίλτρου, βεβαιωθείτε ότι η τραχεία επιφάνεια του φίλτρου είναι ορατή. Βεβαιωθείτε ότι η θήκη φίλτρου είναι κανονικά στη θέση της πριν τη χρήση.

WAŻNE OSTRZEŻENIA

PRZECZYTAĆ TE INSTRUKCJE PRZED UŻYCIEM URZĄDZENIA.

Podczas użytkowaniu urządzenia należy przestrzegać niektórych podstawowych środków ostrożności:

- 1 Upewnić się zawsze, że napięcie w sieci elektrycznej będzie takie samo jak to wskazane na tabliczce znamionowej danych technicznych i że instalacja będzie kompatybilna z napięciem w urządzeniu.
- 2 Urządzenie to odpowiada wymaganiom dyrektywy 2006/95/CE i EMC2004/108/CEE.
- 3 Urządzenie to będzie musiało być przeznaczone tylko do użytku, dla którego zostało wyraźnie zaprojektowane to znaczy, dla odkurzenia powierzchni domowych. Każdy inny sposób użytkowania należy uznać za niewłaściwy a więc za niebezpieczny. Producent nie może odpowiadać za ewentualne szkody spowodowane przez użytkowania nieprawidłowe, błędne lub nierozsądne.
- 4 Nie zasysać gorącego popiołu, dużych odłamków ze szkła, gruzu budowlanego, ostro zakończonych lub tnących przedmiotów i płynów.
- 5 Dla uniknięcia niebezpiecznych przegrzewań, zaleca się rozwinięcie przewodu zasilającego na całej swojej długości i odłączanie wtyczki od sieci zasilającej, gdy urządzenie nie jest używane.
- 6 Połączyć urządzenie wyłącznie z gniazdkiem prądu zmiennego.
- 7 Urządzenie nie może być użytkowane bez worka, bez filtra silnika, albo wtedy, gdy worek lub filtr są zniszczone lub uszkodzone.
- 8 Nigdy nie odkurzać mokrych powierzchni.
- 9 Nigdy nie zasysać płynów.
- 10 **NIE ZANURZAĆ NIGDY URZĄDZENIA W WODZIE LUB INNYCH PŁYNACH.**
- 11 Nie dotykać urządzenia mokrymi lub wilgotnymi rękoma i stopami.
- 12 Nie używać urządzenia będąc na boso.
- 13 Nie pozostawiać urządzenia wystawionego na działanie czynników atmosferycznych (deszcz, słońce, itp.).
- 14 Nie trzymać urządzenia w pobliżu źródeł ciepła (np. kaloryfer)..
- 15 Odłączać zawsze wtyczkę z gniazdka prądu podczas czyszczenia urządzenia lub zmiany filtrów.
- 16 Urządzenie to nie jest odpowiednie do użycia przez osoby (wliczając w to dzieci) z ograniczonymi zdolnościami fizycznymi, czuciowymi lub umysłowymi. Użytkownicy, którym brakuje doświadczenia i znajomości przyrządu albo, którym nie zostały dostarczone dane dotyczące użytkowania urządzenia, będą musiały być poddane nadzorowi ze strony osoby odpowiedzialnej za ich bezpieczeństwo.
- 17 Jest konieczne pilnowanie dzieci, dla zabezpieczenia, aby nie bawiły się z przyrządem.
- 18 Nie ciągnąć nigdy za przewód, aby odłączyć wtyczkę od gniazdka prądu elektrycznego.
- 19 Upewnić się, aby przewód elektryczny nie był w kontakcie z gorącymi lub tnącymi powierzchniami.
- 20 Nie używać urządzenia, gdy przewód jest uszkodzony.

- 21 Jeżeli przewód zasilania jest uszkodzony, musi być wymieniony przez producenta lub jego serwis obsługi technicznej albo przez osobę z podobnymi kwalifikacjami, w taki sposób, aby zapobiec każdemu rodzajowi ryzyka.
- 22 Uruchamiać zawsze urządzenie z regulatorem napięcia ustawionym w pozycji minimum.
- 23 Po każdym użyciu odłączyć wtyczkę przewodu zasilania od gniazdka prądu.
- 24 W momencie podjęcia decyzji o utylizacji tego urządzenia, zaleca się, aby uczynić je niezdolnym do pracy poprzez ucięcie przewodu zasilającego. Zaleca się ponadto, aby uczynić niegroźnymi te części urządzenia, które mogą być podatne jako zagrożenie, szczególnie dla dzieci pragnących je wykorzystać do swoich zabaw.
- 25 Elementy opakowania nie mogą być pozostawiane w zasięgu dzieci, ponieważ mogą stanowić potencjalne źródło zagrożenia.

PRZECHOWUJCIE TĘ INSTRUKCJE

OPIS URZĄDZENIA (RYS. 1)

- 1 Wskaźnik zapelnienia worka.
- 2 Przycisk uruchomienia On/Off
- 3 Regulacja mocy zasysania.
- 4 Przycisk zwijania przewodu.
- 5 Uchwyt dla transportu.
- 6 Pomieszczenie worka na kurz.
- 7 Dźwignia zwalniająca pomieszczenie worka na kurz.
- 8 Przewód elastyczny
- 9 Końcówka szczelinowa.
- 10 Rura przedłużająca.
- 11 Uchwyt.
- 12 Kontrola ssania.
- 13 Szczotka podłogowa.
- 14 Przełącznik podłogi twarde/dywany.

MONTAŻ ODKURZACZA.

Włożyć złączkę przewodu do gniazda przewodu i obrócić ją w kierunku zgodnym z ruchem wskazówek zegara aż do momentu zablokowania. (RYS. 2) Dla wyjęcia złączki przewodu, należy obrócić ją w kierunku przeciwnym do ruchu wskazówek zegara i wyciągnąć ją ze swojego gniazda.

UWAGA: Przed zamontowaniem lub zdemontowaniem akcesoriów, należy upewnić się zawsze, czy wtyczka odkurzacza została odłączona od gniazdka.

AKCESORIA

Rura przedłużająca



Włożyć rurę przedłużającą do uchwytu i później założyć wymagany przyrząd.

Po włożeniu tego przyrządu, można wydłużyć rurę przedłużającą działając na odpowiednią

dźwignię na zatrask (RYS. 3) i wydłużyć ją na wymaganą odległość. Zwolnić dźwignię, aby zamocować rurę w wymaganej pozycji.

Szczotka do podłóg (13)

Jest odpowiednia dla czyszczenia dużych powierzchni i umożliwi Ci łatwe dotarcie do jakiegokolwiek narożnika.

- Czyści małe i duże dywany bez używania szczotki. Dlatego należy nacisnąć na dźwignię przełącznika zaznaczonego symbolem dywanu i szczotka zostanie podniesiona .
- Gładkie podłogi, takie jak PCV, parkiet lub płytki lepiej są czyszczone i utrzymywane przy pomocy szczotki. Z tego powodu należy nacisnąć na dźwignię przełącznika zaznaczonego symbolem podłogi gładkie i szczotka wydobędzie się na zewnątrz .

Końcówka szczelinowa (9).

Ten przyrząd może być używany zamiast szczotki do podłóg. Założyć ją bezpośrednio do uchwytu, aby używać jej bezpośrednio, jak również używać rury przedłużającej dla dotarcia do miejsc najtrudniej dostępnych.

UŻYWANIE URZĄDZENIA

UWAGA: Przed użyciem odkurzacza, należy usunąć z podłogi duże przedmioty lub ostro zakończony, aby zapobiec jakiegokolwiek uszkodzeniu samego odkurzacza.

Przed użyciem tego urządzenia, przede wszystkim należy rozwinąć przewód elektryczny na całą swoją długość i wsadzić wtyczkę.

Aby uruchomić urządzenie należy nacisnąć przełącznik On/Off na odkurzaczu (RYS. 4). Podczas użytkowania należy zawsze ciągnąć odkurzacza za sobą, jakby był wózkami.

WAŻNE: Czasami może mieć miejsce, przy uruchomieniu rodzaj „gwizdnięcia”. To nie jest wada i odgłos ten z czasem zaniknie.

Jak regulować moc zasysania.

Można regulować siłę ssania zgodnie z życzeniem, korzystając z działania przesuwnej dźwigni (RYS. 4) Zalecamy stosowania najmniejszej siły przy materiałach delikatnych. Natomiast należy wybierać średnią siłę dla materacy, mebli tapicerowanych i dywanów. Wybierać należy maksymalną siłę dla podłóg z płytek, z drewna lub innego silnego materiału.

Regulacja ssania.

Regulacja ssania znajduje się na uchwycie i jest używana dla regulowania siły ssania (RYS. 5). W ten sposób można będzie zmniejszać lub zwiększać siłę ssania w zależności od potrzeb

Maksymalna siła ssania będzie najlepszą rzeczą dla normalnych działań odkurzacza, natomiast siła zmniejszona może być zastosowana jako odpowiednia dla tkanin i tapicerki.

Po użyciu odkurzacza

Wyłączyć urządzenie po zakończeniu sprzątanía.

- W tym celu należy nacisnąć przełącznik On/Off (RYS. 4).
- Po czym odłączyć wtyczkę od gniazdka prądu.
- Dla zwinięcia przewodu wewnątrz odkurzacza należy trzymać naciśnięty przez pewien czas umieszczony na nim pedał nawijania. Przewód natychmiast sam się nawija wewnątrz pojemnika.

UWAGA: Należy bardzo uważać podczas używania przycisku nawijania przewodu, w szczególności, jeżeli w pobliżu są dzieci lub zwierzęta domowe, ponieważ przy nawijaniu przewodu mogłoby wystąpić „smagniecie batem”. Przed ponownym nawinięciem przewodu należy upewnić się, że wtyczka będzie odłączona od gniazdka.

CZYSZCZENIE I KONSERWACJA

UWAGA: Przed wykonaniem jakiegokolwiek operacji czyszczenia i konserwacji, należy wyłączyć urządzenie i odłączyć wtyczkę zasilania od gniazdka prądu.

Wymiana worka na kurz.

Gdy wskaźnik przybiera czerwony kolor, należy wymienić worek.

- Podnieść pomieszczenie worka naciskając w zewnętrznym kierunku odpowiednią dźwignię (RYS. 6)
- Wyjąć pojemnik (RYS. 7)
- Wyjąć worek, zwracając uwagę, aby go nie rozerwać, przesunąć twardą papierową część, po odpowiednich prowadnicach, i wyrzucić go do pojemnika na śmieci.
- Założyć nowy worek, przesuwając twardą papierową część po odpowiednich prowadnicach, umieścić ponownie pojemnik w wewnętrznym gnieździe.
- Zamknąć pokrywkę w pomieszczeniu na kurz.

Czyszczenie/Wymiana filtra przed silnikiem

Filtr przed silnikiem musi być czyszczony regularnie i wymieniony, co 6 do 9 miesięcy w zależności od sposobu użytkowania.

- Wyjąć worek (RYS. 7).
- Wysunąć filtr ze swojej komory (RYS. 8):
- Wyjąć filtr, wyciągnąć go na zewnątrz i wstrząsnąć go silnie dla oczyszczenia. Jeżeli jest bardzo zanieczyszczony, należy umyć go letnią wodą, opłukać dobrze i osuszyć w sposób naturalny. NIE należy osuszać go w sposób mechaniczny. Dla przeprowadzenia wymiany filtrów, należy kontaktować się z Centrum obsługi technicznej.
- Włożyć ponownie komorę filtra na swoje miejsce i zainstalować go na nowo. Gdy komora filtra dostanie się na swoje miejsce, należy upewnić się, czy chropowata powierzchnia filtra będzie widoczna.
- W końcu, należy umieścić ponownie worek na kurz i upewnić się przed użyciem, że komora filtra będzie dobrze umieszczona.

Czyszczenie/Wymiana filtra przed wyjściem

Filtr przed wyjściem będzie musiał być czyszczony regularnie i wymieniony, co 6 do 9 miesięcy w zależności od użytkowania.

- Wysunąć pokrywę filtra na wyjściu (RYS. 9).
- Wyjąć filtr podnosząc go ku górze i wstrząsać nim energicznie dla oczyszczenia go. Jeżeli filtr jest bardzo zanieczyszczony, należy umyć go letnią wodą z mydłem i osuszyć go w sposób naturalny. NIE należy osuszać go w sposób mechaniczny. Dla przeprowadzenia wymiany filtrów, należy kontaktować się z Centrum obsługi technicznej.
- Włożyć ponownie filtr na swoje miejsce i zainstalować go na nowo. Gdy umieścisz ponownie na swoim miejscu umocowanie filtra, należy upewnić się czy chropowata powierzchnia filtra będzie widoczna. Upewnić się przed uruchomieniem, że umocowanie filtra będzie dobrze dopasowane.

ИНСТРУКЦИЯ ПО ЭКСПЛУАТАЦИИ

ПРЕЖДЕ ЧЕМ ПРИСТУПАТЬ К РАБОТЕ С ПРИБОРОМ, НЕОБХОДИМО ПРОЧИТАТЬ ИНСТРУКЦИЮ ПО ЭКСПЛУАТАЦИИ

Во время работы с прибором необходимо соблюдать следующие правила:

- 1 Убедиться в том, что напряжение, указанное на заводской табличке пылесоса, соответствует напряжению электросети, а электропроводка выдерживает мощность прибора.
- 2 Прибор соответствует европейским стандартам 2006/95/CE и EMC2004/108/CEE.
- 3 Этот прибор должен использоваться строго по назначению, а именно: для сбора пыли с различных поверхностей жилых помещений. Использование прибора не по назначению не допустимо, а следовательно, опасно. Изготовитель не несёт ответственности за ущерб, вызванный использованием прибора не по назначению, а также в результате неправильного или неосторожного обращения с ним.
- 4 Нельзя собирать пылесосом ещё не остывший пепел, крупные осколки разбитого стекла, остатки от штукатурки, острые и режущие предметы и жидкости.
- 5 Во избежание перегрева мотора необходимо полностью размотать шнур во время работы пылесоса и отсоединить вилку от розетки, когда прибор не используется.
- 6 Прибор можно включать только в электрическую розетку сети переменного тока.
- 7 Нельзя использовать пылесос без пылесборника и фильтра или, если пылесборник и фильтр повреждены или порвались.
- 8 Никогда не пылесосить влажные поверхности.
- 9 Не разрешается всасывать пылесосом жидкости.
- 10 НИКОГДА НЕ ОПУСКАТЬ ПРИБОР В ВОДУ И ДРУГИЕ ЖИДКОСТИ.
- 11 Не дотрагиваться до пылесоса мокрыми или влажными руками и ногами.
- 12 Не пользуйтесь пылесосом, если Вы разуты.
- 13 Не оставлять прибор под воздействием атмосферных явлений (дождя, солнца и т.д.).
- 14 Не оставлять пылесос вблизи источников отопления (наприм. батарей).
- 15 Прежде чем приступать к чистке прибора или замене фильтров, необходимо всегда отсоединять вилку от электрической розетки.
- 16 Не следует допускать к работе с пылесосом лиц (включая детей) с физическими или психическими отклонениями. Пользователи, которые не знают правил пользования этим прибором или которым не были даны инструкции по его эксплуатации, должны действовать только под строгим контролем со стороны лица, ответственного за их безопасность.
- 17 Необходимо следить за тем, чтобы дети не играли с пылесосом.
- 18 Никогда не тянуть за провод для его отсоединения от электрической сети.
- 19 Убедиться в том, что провод не касается раскалённых поверхностей или режущих предметов.
- 20 Не пользоваться прибором, если его провод повреждён.
- 21 Если электрический провод повреждён, то во избежание любого типа риска, он должен заменяться на заводе-изготовителе или в его сервисной мастерской, или

- лицом, имеющим должную квалификацию.
- 22 Всегда включать пылесос только при условии, что его регулятор мощности находится на минимуме.
 - 23 Необходимо отсоединять электрический провод от розетки после каждого использования прибора.
 - 24 Если Вы решили выбросить пылесос, то необходимо отрезать от него провод, чтобы избежать его дальнейшего использования. Также рекомендуется обезвредить те части прибора, которые могут представлять опасность, особенно для детей, так как они могут использовать пылесос для игры.
 - 25 Элементы упаковки не должны оставляться в местах, доступных для детей, так как представляют источник опасности для них.

СОХРАНИТЕ ИНСТРУКЦИЮ ПО ЭКСПЛУАТАЦИИ

ОПИСАНИЕ ПРИБОРА (РИС.1)

- 1 Индикатор полного пылесборника
- 2 Кнопка включения «On/Off»
- 3 Регулировка мощности всасывания
- 4 Кнопка намотки шнура
- 5 Ручка для переноски пылесоса
- 6 Отделение для пылесборника
- 7 Зажим для открытия отделения пылесборника
- 8 Гибкая насадка
- 9 Насадка для щелей
- 10 Шланг-удлинитель
- 11 Труба-держатель
- 12 Регулировка мощности всасывания
- 13 Щётка для пола
- 14 Переключатель щётки для пола/ковровых покрытий

СБОРКА ПЫЛЕСОСА

Вставить соединительный зажим шланга в соответствующее отверстие пылесоса и повернуть его по часовой стрелке до упора (РИС. 2). Для отсоединения соединительного зажима от пылесоса необходимо повернуть его против часовой стрелки и вытащить из отверстия.

ВНИМАНИЕ: Прежде чем приступать к сборке или разборке деталей пылесоса, необходимо убедиться в том, что вилка провода отсоединена от электрической розетки.

ДЕТАЛИ

Шланг-удлинитель



Вставить шланг-удлинитель в трубу-держатель, а затем подсоединить необходимую насадку.

После того, как эта деталь вставлена, телескопическую трубу можно выдвинуть на

желаемую длину при действии на соответствующий рычажок (РИС.3). Отпустить рычажок для его блокировки в нужном месте.

Щётка для полов (13)

Предназначена для очистки больших поверхностей. С её помощью Вы легко достигните любого угла.

- Чистит маленькие и большие ковры без использования щётки. Для этого необходимо нажать на переключатель, имеющий символ ковра , и при этом щётка поднимется.
- Гладкие полы из таких материалов, как ПВХ, паркета или плитки дольше сохраняются, если их чистить при помощи щётки. Для этого необходимо нажать на переключатель, имеющий символ гладкого пола , и при этом щётка выдвинется.

Насадка для щелей (9)

Эта насадка может быть использована вместо щётки для полов. Её можно применять непосредственно, подсоединяя к шлангу, или вместе с трубой-удлинителем для очистки менее доступных зон.

ИСПОЛЬЗОВАНИЕ ПРИБОРА

ВНИМАНИЕ: Прежде чем приступать к использованию пылесоса, во избежание его порчи, необходимо поднять с пола все большие и острые предметы.

Прежде чем приступать к использованию этого прибора, прежде всего, необходимо размотать шнур на всю его длину и вставить вилку в электрическую розетку.

Для включения пылесоса нажмите на кнопку «On/Off» (РИС. 4). Во время пользования пылесосом его необходимо тянуть за собой, как коляску.

ВНИМАНИЕ: В некоторых случаях, при включении пылесос может издавать «свист». Это не является дефектом и со временем прекратится.

Регулировка мощности всасывания

Мощность всасывания можно регулировать по желанию при помощи двигающейся кнопки (РИС. 4). Необходимо использовать малую мощность для деликатных поверхностей. Для таких предметов обихода, как матрасы, обивка мебели и ковры, установите среднюю мощность. Максимальная мощность подходит для плиточных и деревянных полов и других прочных материалов.

Регулировка всасывания

Кнопка регулировки всасывания находится на ручке и используется для установки силы всасывания (РИС.5). Таким образом, по желанию, можно понизить или повысить силу всасывания.

Максимальная сила всасывания подходит лучше всего для обычной уборки пылесосом, а минимальная необходима в случае чистки тканей и обивки.

После использования пылесоса

Необходимо выключить прибор, если Вы закончили уборку.

- Для этого нажать на кнопку «On/Off» (РИС. 4).
- После этого отсоединить вилку провода от электрической розетки.
- Для намотки шнура внутрь пылесоса необходимо держать нажатой кнопку намотки, находящуюся на приборе. Шнур сразу же автоматически закрутится внутрь корпуса пылесоса.

ВНИМАНИЕ: Проявляйте осторожность при нажатии на кнопку намотки шнура, особенно если по близости находятся дети или домашние животные, так как во время намотки шнур может резко отскочить. Прежде чем приступить к намотке, убедитесь в том, что вилка шнура отсоединена от электрической розетки.

ЧИСТКА И УХОД

ВНИМАНИЕ: Прежде чем приступить к какой-либо операции по чистке и уходу за прибором, его необходимо выключить и отсоединить вилку провода от электрической розетки.

Замена пылесборника

Если индикатор становится красным, то необходимо заменить пылесборник.

- Приподнять отделение пылесборника, выдвигая наружу соответствующий зажим (РИС.6).
- Открыть ёмкость (РИС. 7).
- Вынуть пылесборник, стараясь не порвать мешок. Для этого снять кортонную деталь с направляющих и выбросить пылесборник в мусорное ведро.
- Установить новый пылесборник внутрь. Для этого картонная деталь должна войти внутрь по направляющим.
- Закрыть крышку отсека пылесборника.

Чистка/Замена фильтра, защищающего мотор

Фильтр, защищающий мотор, необходимо регулярно чистить и заменять каждые 6-9 месяцев в зависимости от эксплуатации.

- Снять пылесборник (РИС. 7).
- Вынуть блок фильтра (РИС. 8).
- Снять фильтр и интенсивно встряхнуть для очистки. Если фильтр сильно загрязнился, то его можно выстирать в тёплой воде с порошком, а затем тщательно прополоскать и высушить на открытом воздухе. НЕ РАЗРЕШАЕТСЯ сушить фильтр феном. Для замены фильтра обратитесь в сервисную мастерскую.
- Поместить фильтр на своё место и заново установить блок фильтра. При установке блока фильтра обратить внимание на то, чтобы грубая поверхность фильтра была видна.
- После этого, поместить пылесборник, убедившись в том, чтобы блок фильтра был правильно установлен до того, как приступить к работе.

Чистка/Замена выходящего фильтра

Выходящий фильтр необходимо регулярно чистить и заменять каждые 6-9 месяцев в зависимости от эксплуатации.

- Снять крышку выходящего фильтра (РИС. 9).
- Снять фильтр и интенсивно вытряхнуть для очистки. Если фильтр сильно загрязнился, то его можно выстирать в тёплой воде с порошком, а затем тщательно прополоскать и высушить на открытом воздухе. НЕ РАЗРЕШАЕТСЯ сушить фильтр феном. Для замены фильтра обратитесь в сервисную мастерскую.
- Поместить фильтр на своё место и заново установить блок фильтра. При установке блока фильтра обратить внимание на то, чтобы грубая поверхность фильтра была видна. Убедиться в том, чтобы блок фильтра был правильно установлен до того, как приступить к работе.

تحذيرات هامة

- اقرأ هذه التعليمات قبل استخدام الجهاز:
- أثناء استخدام الجهاز من الضروري إتباع بعض التعليمات الأساسية:
- 1 تأكد دائماً أن جهد الشبكة الكهربائي مساوي للقيمة الموضحة على لوحة البيانات الفنية على الجهاز، وأن الشبكة ملائمة لقدرة الجهاز.
 - 2 هذا الجهاز مطابق للائحة CE/2006/95 و EMC2004/108/CEE.
 - 3 إن هذا الجهاز مخصصاً فقط للاستخدام الذي صنع من أجله وهو شطف الأتربة من على الأسطح المنزلية، ويعد أي استخدام مخالف لذلك استخدام خاطئ وبالتالي يشكل خطراً. لا يمكن اعتبار المصنع مسؤولاً عن أي تلف أو ضرر ينتج عن استخدامات خاطئة أو غير معقولة.
 - 4 لا تقم بشطف الرماد الساخن، وقطع الزجاج الكبيرة، أو قشور الحوائط، والأشياء المدببة أو الحادة، و السوائل.
 - 5 لتجنب زيادة درجة حرارة الجهاز بصورة مفرطة ينصح بإخراج سلك الكهرباء كله وبكامل طوله أثناء الاستخدام وأيضاً ينصح بفصل الجهاز عن مصدر التيار الكهربائي في حالة عدم استخدام الجهاز.
 - 6 صل الجهاز فقط بمصدر تيار كهربائي متردد.
 - 7 لا يجب استخدام الجهاز بدون الكيس أو فلتر المحرك أو إذا كان هناك تلف أو قطع في الفلتر أو الكيس.
 - 8 لا تستخدم الجهاز أبداً على أسطح مبتلة.
 - 9 لا تستخدم الجهاز أبداً في شطف السوائل.
 - 10 لا تغمر الجهاز أبداً في الماء أو في أي سوائل أخرى.
 - 11 لا تلمس الجهاز بأيدي أو أرجل مبتلة أو رطبة.
 - 12 لا تستخدم الجهاز بأرجل عارية.
 - 13 لا تترك الجهاز معرضاً للعوامل الجوية (الأمطار - الشمس - وخلافه).
 - 14 لا تترك الجهاز قريباً من مصادر الحرارة (مثل التدفئة المركزية).
 - 15 افصل دائماً الجهاز عن مصدر التيار الكهربائي عند تنظيفه أو تغيير الفلاتر.
 - 16 إن هذا الجهاز غير معد للاستخدام بواسطة الأشخاص ذوي القدرات الجسدية والعقلية والنفسية المحدودة (بما في ذلك الأطفال). المستخدمين الذين تنقصهم الخبرة والمعرفة بالجهاز والذين لا يعرفون إرشادات الاستخدام يجب أن يتم مراقبتهم بواسطة شخص مسؤول عن سلامتهم.
 - 17 يجب مراقبة الأطفال لضمان عدم عبثهم بالجهاز.
 - 18 تأكد أن السلك لا يلامس أسطح ساخنة أو حادة.
 - 19 لا تستخدم الجهاز إذا كان سلك الكهرباء تالف.
 - 20 إذا تلف سلك الكهرباء يجب استبداله في المصنع أو لدى أحد مراكز الخدمة المعتمدة أو بواسطة شخص مؤهل لذلك حتى تتجنب حدوث أي خطر.
 - 21 في حالة وجود عطب بالخيط الكهربائي يجب ان يتم تغييره من قبل الشركة المصنعة للجهاز او من قبل احدى مراكز الصيانة المرخصة او على حال من قبل فني مؤهل وكفو

- لتفادي اي نوع من الاخطار.
 22 شغل دائما الجهاز بعد التأكد من ضبطه على أقل قدرة له.
 23 افصل الجهاز عن مصدر التيار الكهربائي بعد كل استخدام.
 24 عندما تقرر التخلص من الجهاز ينصح بالتأكد من أنه لن يصلح للعمل بعد ذلك وذلك بنزع سلك الكهرباء منه، كما ينصح بجعل أجزائه المختلفة التي قد تؤذي الناس غير ضارة وخاصة بالنسبة للأطفال الذين قد يعثثوا بالجهاز.
 25 لا يجب ترك عناصر التغليف في متناول أيدي الأطفال فقد تكون مصدر للخطر.

احتفظ بهذه التعليمات

وصف الجهاز (شكل 1)

- 1 مؤشر امتلاء الكيس.
- 2 زر التشغيل والإيقاف On/Off.
- 3 ضبط قوة الشفط
- 4 زر لف سلك الكهرباء.
- 5 ذراع الحمل والنقل.
- 6 مكان كيس التراب.
- 7 مفتاح رفع باب كيس التراب.
- 8 خرطوم الشفط.
- 9 وصلة تركيب الخرطوم.
- 10 أنبوب الإطالة.
- 11 المقبض.
- 12 التحكم في الشفط.
- 13 فرشاة تنظيف الأرضيات.
- 14 زر اختيار فرشاة الأرضيات والسجاد.

تركيب المكنسة

أدخل وصلة خرطوم الشفط في مكان تركيبها الموجود بجسم المكنسة ولفها في اتجاه عقارب الساعة حتى تمام التثبيت (شكل 2). لفك وصلة خرطوم الشفط قم بلفها عكس اتجاه عقارب الساعة وأخرجها من مكانها.
 تنبيه: قبل تركيب أو فك الملحقات تأكد دائماً من أن المكنسة مفصولة عن مصدر التيار الكهربائي.



الملحقات

أنبوب الإطالة:

أدخل أنبوب الإطالة في المقبض ثم ضع الملحق المطلوب.
 عند تركيب هذا الملحق يمكن إطالة الأنبوب القابل للإطالة بالضغط على زراع التعشيق الخاص

بذلك (شكل 3) واجذبه حتى يصل للطول المطلوب ثم اترك الزراع حتى تثبته في الوضع الجديد.

فرشاة الأرضيات (13)

- مناسبة لتنظيف مساحات واسعة وتسمح بالوصول بسهولة لأي ركن.
- نظف السجاد الصغير والكبير بدون استخدام الفرشاة. لعمل ذلك اضغط الزر من الناحية الموجود عليها رمز السجاد  وسوف يتم رفع الفرشاة.
- أفضل طريقة لتنظيف الأرضيات الملساء والحفاظ عليها، مثل أرضيات PVC والأرضيات الخشبية «الباركيه» والسيراميك، تكون باستخدام الفرشاة. ولعمل ذلك اضغط الزر من الناحية الموجود عليها رمز الأرضيات الملساء  وسوف تخرج الفرشاة.

وصلة تركيب الخرطوم (9)

يمكن استخدام هذا الملحق بدلاً من فرشاة الأرضيات. ركبه مباشرةً على المقبض لاستخدامه على الفور أو استخدم أنبوب الإطالة لتنظيف مناطق أكثر صعوبة في الوصول إليها.

استخدام الجهاز

تنبيه: قبل استخدام المكنسة أزل من الأرض الأشياء الكبيرة أو الحادة لتجنب أي تلف بالمكنسة نفسها.

قبل استخدام هذا الجهاز أخرج سلك التغذية الكهربائية بأكمله من مكانه وقم بتوصيل الجهاز بمصدر التيار الكهربائي.

لتشغيل الجهاز اضغط على زر التشغيل والإيقاف On/Off الموجود على المكنسة (شكل 4). أثناء الاستخدام اسحب المكنسة ورائك كالعربة.

هام: في بعض الحالات قد تصدر المكنسة عند التشغيل نوعاً من الصفير، وهذا لا يعد عيباً وسوف تختفي الضوضاء مع الوقت.

كيفية ضبط قوة الشفط:

يمكن ضبط قوة الشفط حسب الرغبة باستخدام الرافعة ذات المجرى (شكل 4). ينصح باستخدام القوة الدنيا للأشياء الرقيقة والحساسة وقوة متوسطة للمراتب والأثاث المكسو والسجاد، واختر القوة القصوى للأرضيات السيراميك والخشب أو أي مادة قوية.

التحكم بالشفط:

يوجد زر التحكم في الشفط على المقبض ويستخدم لضبط قوة الشفط (شكل 5). يمكنك هكذا تقليل أو زيادة قوة الشفط تبعاً للحاجة. ستكون قوة الشفط القصوى أفضل لممارسة الأعمال العادية للمكنسة بينما تكون القوة المنخفضة مناسبة أكثر للأقمشة والمفروشات.

بعد استخدام المكنسة:

- أطفئ الجهاز عند الانتهاء من التنظيف.
- لعمل ذلك اضغط زر التشغيل والإيقاف (On/Off) (شكل 4).
- بعد ذلك افصل الجهاز عن مصدر التيار الكهربائي.
- لف السلك داخل المكنسة اضغط زر اللف الموجود على جسم الجهاز واستمر في الضغط لمدة قصيرة . وسوف يتم لف السلك آلياً في الحال داخل مكان تخزينه.
- تنبيه: انتبه جيداً عند استخدام زر لف السلك خاصةً عندما يكون هناك أطفال أو حيوانات أليفة في المكان لأن لف السلك يحدث بسرعة وقد يتحرك السلك بطريقة عشوائية كضربة السوط. تأكد أن الجهاز مفصول عن مصدر التيار الكهربائي قبل لف السلك.

التنظيف والصيانة

تنبيه: قبل البدء في عمليات التنظيف والصيانة تأكد أن الجهاز مفصول عن مصدر التيار الكهربائي.

استبدال كيس التراب

- عندما يتحول المؤشر إلى اللون الأحمر يعني هذا أن الكيس يحتاج إلى تغيير.
- ارفع غطاء كيس جمع الأتربة بدفع الزراع الخاص بذلك إلى الخارج (شكل 6).
- فك مخزن كيس التراب.
- أخرج الكيس مع الانتباه حتى لا تقطعه. حرك الأجزاء المصنوعة من الكرتون المقوى في المجرى الخاص بها ثم ألقه في سلة المهملات.
- ضع كيس جديد مع تركيب الجزء المصنوع من الكرتون المقوى في مكانه المناسب وضع الكيس في مكانه.
- أغلق غطاء مكان تجميع التراب.

تنظيف واستبدال فلتر المحرك

- يجب تنظيف فلتر المحرك بانتظام ويجب استبداله كل 6 إلى 9 شهور تبعاً للاستخدام.
- فك الكيس (شكل 7).
- حرك الفلتر خارج مجراه (شكل 8).
- أخرج الفلتر وهزه بقوة لتنظيفه. إذا كان شديد الاتساخ اغسله بالماء الفاتر والصابون. اشطفه جيداً واتركه يجف طبيعياً ولا تجفّفه بنفسك. لاستبدال الفلاتر اتصل بمركز الخدمة.
- أعد وضع الفلتر في مكانه وركبه من جديد وتأكد عند تركيبه أن السطح الخشن للفلتر مرئي.
- في النهاية ركب كيس التراب وتأكد أن الفلتر في مكانه الصحيح قبل الاستخدام.

تنظيف واستبدال فلتر الخروج

- يجب تنظيف فلتر الخروج بانتظام ويجب استبداله كل 6 إلى 9 شهور تبعاً للاستخدام.
- افتح غطاء فلتر التفريغ (شكل 9).

- أخرج الفلتر برفعه لأعلى وحركه بقوة لتنظيفه. إذا كان شديد الاتساخ اغسله بالماء الفاتر والصابون. اشطفه جيداً واتركه يجف طبيعياً ولا تجففه بنفسك. لاستبدال الفلاتر اتصل بمركز الخدمة.
- أعد وضع الفلتر في مكانه وركبه من جديد. عند وضع حامل الفلتر في مكانه تأكد أن السطح الخشن للفلتر مرئي. وتأكد أن حامل الفلتر في مكانه الصحيح قبل الاستخدام.

