

Register your product and get support at  
[www.philips.com/welcome](http://www.philips.com/welcome)

FC8442

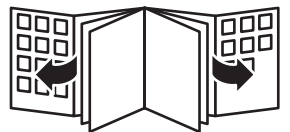

**PHILIPS**



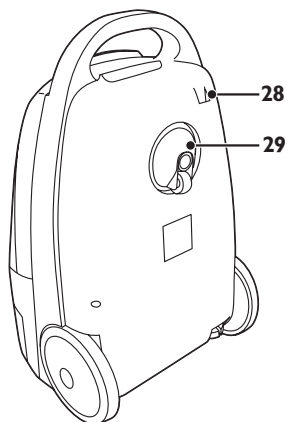
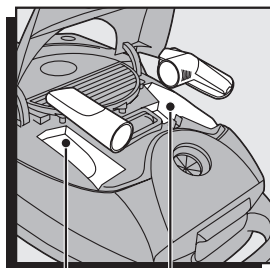
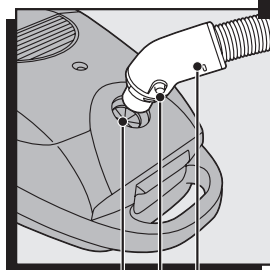
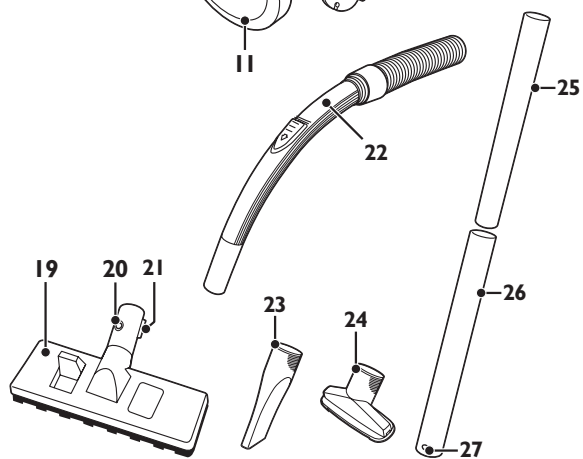
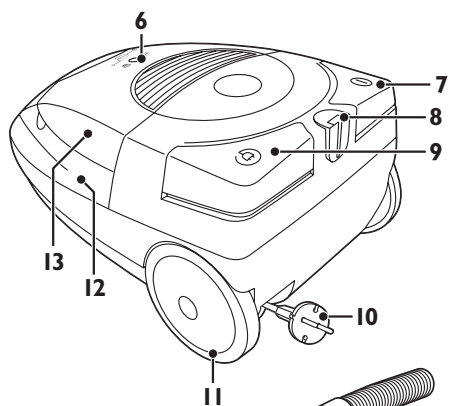
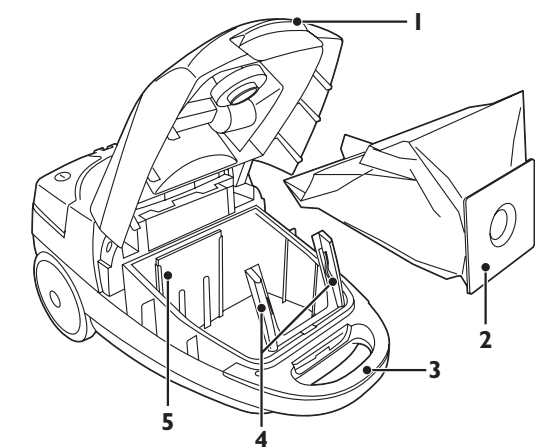



<b>ENGLISH</b>	<b>6</b>
<b>БЪЛГАРСКИ</b>	<b>11</b>
<b>ČEŠTINA</b>	<b>16</b>
<b>EESTI</b>	<b>20</b>
<b>HRVATSKI</b>	<b>24</b>
<b>MAGYAR</b>	<b>28</b>
<b>ҚАЗАҚША</b>	<b>32</b>
<b>LIETUVIŠKAI</b>	<b>37</b>
<b>LATVIEŠU</b>	<b>41</b>
<b>POLSKI</b>	<b>45</b>
<b>ROMÂNĂ</b>	<b>50</b>
<b>РУССКИЙ</b>	<b>55</b>
<b>SLOVENSKY</b>	<b>60</b>
<b>SLOVENŠČINA</b>	<b>65</b>
<b>SRPSKI</b>	<b>69</b>
<b>УКРАЇНСЬКА</b>	<b>73</b>
العربية	81
فارسی	85

## Introduction

Congratulations on your purchase and welcome to Philips! To fully benefit from the support that Philips offers, register your product at [www.philips.com/welcome](http://www.philips.com/welcome).

## General description (Fig. 1)

- 1 Release tab to open dustbag compartment
- 2 Reusable dustbag
- 3 Handle
- 4 Dustbag holder
- 5 Motor protection filter
- 6 Dustbag-full indicator
- 7 On/off button
- 8 Parking slot
- 9 Cord rewind button
- 10 Mains cord
- 11 Rear wheel
- 12 Dustbag compartment
- 13 Accessory compartment
- 14 Hose connection opening
- 15 Hose connector release buttons
- 16 Hose connector
- 17 Crevice tool recess
- 18 Small nozzle recess
- 19 Convertible nozzle
- 20 Opening in the nozzle
- 21 Parking ridge
- 22 Hose with handgrip
- 23 Crevice tool
- 24 Small nozzle
- 25 Hose end of tube
- 26 Nozzle end of tube
- 27 Spring-loaded lock button
- 28 Storage slot
- 29 Swivel wheel

## Important

Read this user manual carefully before you use the appliance and save it for future reference.

### Danger

- Never suck up water or any other liquid. Never suck up flammable substances and do not suck up ashes until they are cold.

### Warning

- Check if the voltage indicated on the appliance corresponds to the local mains voltage before you connect the appliance.
- Do not use the appliance if the plug, the mains cord or the appliance itself is damaged.
- If the mains cord is damaged, you must have it replaced by Philips, a service centre authorised by Philips or similarly qualified persons in order to avoid a hazard.
- This appliance is not intended for use by persons (including children) with reduced physical, sensory or mental capabilities, or lack of experience and knowledge, unless they have been given supervision or instruction concerning use of the appliance by a person responsible for their safety.

- Children should be supervised to ensure that they do not play with the appliance.
- Do not point the hose, the tube or any other accessory at the eyes or ears nor put it in your mouth when it is connected to the vacuum cleaner and the vacuum cleaner is switched on.

### Caution

- When you use the vacuum cleaner to vacuum ashes, fine sand, lime, cement dust and similar substances, the pores of the dustbag become clogged. As a result, the dustbag-full indicator will indicate that the dustbag is full. Replace the dustbag, even if it is not full yet (see chapter 'Replacing/emptying the dustbag').
- Never use the appliance without the motor protection filter. This damages the motor and shortens the life of the appliance.
- Only use Philips dustbags (see chapter 'Obtaining replacement items' for type numbers of replacement dustbags).
- Noise level: Lc= 84 dB(A).

### Electromagnetic fields (EMF)

- This Philips appliance complies with all standards regarding electromagnetic fields (EMF). If handled properly and according to the instructions in this user manual, the appliance is safe to use based on scientific evidence available today.

## Preparing for use

### Hose

- 1 To connect the hose, push it into the appliance ('click') (Fig. 2).
- 2 To disconnect the hose, press the release buttons on the hose connector (1) and pull it out of the appliance (2) (Fig. 3).

### Tube and hose with handgrip

- 1 To connect the tube parts to each other, insert the narrow section into the wider section and turn a little (Fig. 4).
- 2 To connect the tube to the handgrip of the hose, insert the hose end of the tube into the handgrip while turning it a little (Fig. 5).
- 3 To disconnect the tube from the handgrip, pull at the tube while turning it a little.

### Convertible nozzle

You can use the convertible nozzle on carpet (with the brush strips folded in) or on hard floors (with the brush strips folded out).

- 1 To connect the nozzle to the tube, press the spring-loaded lock button on the tube and insert the tube into the floor nozzle. Fit the spring-loaded lock button into the opening in the nozzle ('click') (Fig. 6).
- 2 To disconnect the nozzle from the tube, press the spring-loaded lock button and pull the nozzle out of the tube.
- 3 Push the rocker switch on top of the convertible nozzle with your foot to make the brush strip for cleaning hard floors come out of the nozzle housing (Fig. 7).
- 4 Push the rocker switch on the other side to make the brush strip disappear into the convertible nozzle housing. (Fig. 8)

### Crevice tool and small nozzle

---

You find the crevice tool and small nozzle inside the accessory compartment of the appliance. You can connect the crevice tool or the small nozzle to the tube or directly to the handgrip of the hose.

**1** To connect the crevice tool (1) or the small nozzle (2), insert the tube or handgrip while turning it a little. (Fig. 9)

- 1 You can use the crevice tool to clean hard-to-reach places quickly and conveniently.
- 2 You can use the small nozzle to clean small areas, e.g. the seats of chairs and sofas.

### Using the appliance

---

#### Vacuuuming

---

**1** Pull the mains cord out of the appliance and put the plug in the wall socket.

**2** Press the on/off button on top of the appliance with your foot to switch on the appliance (Fig. 10).

#### Adjusting suction power

---

- During vacuum cleaning, you can adjust the suction power with the slide on the handgrip (Fig. 11).

#### Parking the tube

---

- If you want to pause for a moment, insert the ridge on the nozzle into the parking slot to park the tube in a convenient position (Fig. 12).

### Storage

---

**1** Switch off the appliance and remove the mains plug from the wall socket.

**2** Press the cord rewind button to rewind the mains cord (Fig. 13).

**3** Put the appliance in upright position and insert the ridge on the tube into the storage slot on the appliance (Fig. 14).

### Replacing/emptying the dustbag

---

Always unplug the appliance before you replace the disposable dustbag or empty the reusable dustbag.

- Replace or empty the dustbag as soon as the dustbag-full indicator has changed colour permanently, i.e. even when the nozzle is not placed on the floor (Fig. 15).

#### Replacing the disposable dustbag

---

**1** Push on the tab for opening the dustbag compartment (1) and pull the dustbag compartment cover upwards (2) (Fig. 16).

**2** Pull at the cardboard tag to remove the full dustbag from the holder (Fig. 17).  
▶ The dustbag is sealed automatically.

**3** Slide the cardboard front of the new dustbag into the two grooves of the dustbag holder as far as possible. (Fig. 18)

**4** Close the cover ('click') (Fig. 19).

*Note: You cannot close the cover if no dustbag has been inserted.*



## Emptying the reusable dustbag (some countries only)

In some countries, this vacuum cleaner also comes with a reusable dustbag that can be used and emptied repeatedly. You can use the reusable dustbag instead of disposable dustbags. To remove and insert the reusable dustbag, simply follow the instructions in 'Replacing the disposable dustbag'.

To empty the reusable dustbag:

- 1** Slide the clip off the dustbag sideways.
- 2** Shake out the contents into a dustbin.
- 3** To close the dustbag, slide the clip back onto the bottom edge of the dustbag.

## Cleaning/replacing filters

Always unplug the appliance before you clean or replace the filters.

### Motor protection filter

Clean the permanent motor protection filter every time you replace the dustbag.

- 1** Remove the dustbag (Fig. 17).
- 2** Take the motor protection filter out of the appliance. Shake the filter over a dustbin to clean it (Fig. 20).
- 3** Press the motor protection filter down firmly to make sure that it fits properly at the bottom (Fig. 21).
- 4** Place the dustbag back into the appliance (Fig. 18).
- 5** Close the cover ('click') (Fig. 22).

## Obtaining replacement items

If you have any difficulties obtaining replacement items for this appliance, please contact the Philips Customer Care Centre in your country or consult the worldwide guarantee leaflet.

### Dustbags

You can replace the reusable dustbag with our disposable dustbags.

- The disposable dustbags are available under the name s-bag.

## Environment

- Do not throw away the appliance with the normal household waste at the end of its life, but hand it in at an official collection point for recycling. By doing this, you help to preserve the environment (Fig. 23).

## Guarantee and service

If you need information or if you have a problem, please visit the Philips website at [www.philips.com](http://www.philips.com) or contact the Philips Customer Care Centre in your country (you find its phone number in the worldwide guarantee leaflet). If there is no Customer Care Centre in your country, go to your local Philips dealer or contact the Service Department of Philips Domestic Appliances and Personal Care BV.

### Troubleshooting

- 1 The suction power is insufficient.
  - Perhaps the dustbag is full. Replace the disposable dustbag or empty the reusable dustbag.
  - Perhaps the filters are dirty. Clean or replace the filters.
  - The nozzle, tube or hose may be blocked up. To remove the obstruction, disconnect the blocked-up item and connect it (as far as possible) the other way around. Switch on the vacuum cleaner to force the air through the blocked-up item in opposite direction (Fig. 24).

## Увод

Поздравления за вашата покупка и добре дошли във Philips! За да се възползвате изцяло от предлаганата от Philips поддръжка, регистрирайте продукта си на [www.philips.com/welcome](http://www.philips.com/welcome).

## Общо описание (фиг. 1)

- 1 Палец за освобождаване за отваряне на отделението с торбата за прах
- 2 Сменяема торба за прах
- 3 Дръжка
- 4 Държач на торбата за прах
- 5 Предпазен филтър на двигателя
- 6 Индикатор за пълна торба за прах
- 7 Бутон on/off (вкл./изкл.)
- 8 Гнездо за прибиране
- 9 Бутон за навиване на кабела
- 10 Захранващ кабел
- 11 Задно колелце
- 12 Отделение с торбата за прах
- 13 Отделение за принадлежности
- 14 Отвор за свързване на маркуча
- 15 Бутони за освобождаване на съединителя на маркуча
- 16 Съединител за маркуча
- 17 Процеп на тесния накрайник
- 18 Процеп на малкия накрайник
- 19 Комбиниран накрайник
- 20 Отвор в накрайника
- 21 Гребен за прибиране
- 22 Маркуч с дръжка
- 23 Накрайник за ъгли
- 24 Малък накрайник
- 25 Край на тръбата откъм маркуча
- 26 Край на тръбата откъм накрайника
- 27 Пружинен бутон за застопоряване
- 28 Гнездо за съхранение
- 29 Шарнирно колелце

## Важно

Преди да използвате уреда, прочетете внимателно това ръководство за експлоатация и го запазете за справка в бъдеще.

### Опасност

- Никога не всмуквайте вода или друга течност. Не всмуквайте запалими вещества и не всмуквайте пепел, преди да е изстинала.

### Предупреждение

- Преди да свържете уреда към мрежата, проверете дали посоченото върху уреда напрежение отговаря на напрежението на местната електрическа мрежа.
- Не използвайте уреда, ако щепселът, мрежовият кабелът или самият уред са повредени.
- Ако захранващият кабел се повреди, той трябва винаги да се подменя от Philips, упълномощен сервиз на Philips или подобни квалифицирани лица, за да се избегне опасност.
- Този уред не е предназначен за ползване от хора (включително деца) с намалени физически усещания или умствени недъзи или без опит и познания, ако са оставени без

наблюдение и не са инструктирани от страна на отговарящо за тяхната безопасност лице относно начина на използване на уреда.

- Наглеждат децата, за да не си играят с уреда.
- Не насочвайте маркуча, тръбата или друга приставка към очите или ушите, и не ги поставяйте в устата си, когато са свързани към прахосмукачката и тя е включена.

### **Внимание**

- Когато използвате прахосмукачката за засмукване на пепел, фин пясък, варов или циментов прах и др. подобни, порите на торбата за прах се запушват. В резултат на това индикаторът за пълна торба за прах ще покаже, че торбата е пълна. Подменете торбата, дори тя все още да не е пълна (вж. раздел "Подмяна/изпразване на торбата за прах").
- Никога не използвайте уреда без предпазния филтър на двигателя. Това ще повреди електромотора и ще съкрати живота на уреда.
- Използвайте само торби за прах Philips (вж. глава "Получаване на резервни части" за номенклатурните номера на резервните торби за прах).
- Ниво на шума:  $L_c = 84 \text{ dB [A]}$

### **Електромагнитни излъчвания (EMF)**

- Този уред Philips е в съответствие с всички стандарти по отношение на електромагнитните излъчвания (EMF). Ако се употребява правилно и съобразно напътствията в Ръководството, уредът е безопасен за използване според наличните досега научни факти.

## **Подготовка за употреба**

### **Маркуч**

- 1** За да присъедините маркуча, натиснете го в уреда (с щракване) (фиг. 2).
- 2** За да откачите маркуча, натиснете бутоните за освобождаване на съединителя на маркуча (1) и го издърпайте от уреда (2) (фиг. 3).

### **Тръба и маркуч с дръжка**

- 1** За да свържете тръбните звена помежду им, пхнете тесния край в по-широкия и леко завъртете (фиг. 4).
- 2** За да свържете тръбата към дръжката на маркуча, вкарайте края за маркуча на тръбата в дръжката с едновременно леко завъртане (фиг. 5).
- 3** За да откачите тръбата от дръжката, издърпвайте тръбата с едновременно леко завъртане.

### **Комбиниран накрайник**

Можете да използвате комбинирания накрайник върху килими (с прибрани четки) или на твърд под (с отворени четки).

- 1** За да свържете накрайника към тръбата, натиснете пружинния бутон на тръбата и я вмъкнете в накрайника за под. Нагласете пружинния бутон така, че да влезе в отвора на накрайника (с щракване) (фиг. 6).
- 2** За да откачите накрайника от тръбата, натиснете пружинния бутон и издърпайте накрайника от тръбата.
- 3** Натиснете с крак превключвателя върху комбинирания накрайник, за да се подаде правата четка за чистене на твърди подови настилки от корпуса на накрайника (фиг. 7).
- 4** Натиснете превключвателя от другата му страна, за да накарате четката да се прибере в корпуса на комбинирания накрайник. (фиг. 8)

## Тесен накрайник и малък накрайник

Ще намерите тесния и малкия накрайници в отделението за принадлежности на уреда. Можете да свържете тесния накрайник или малкия накрайник към тръбата или директно към дръжката на маркуча.

- 1** За да свържете тесния накрайник (1) или малкия накрайник (2), вмъкнете тръбата или дръжката с едновременно леко завъртане. (фиг. 9)
- 1 Можете да ползвате тесния накрайник за бързо и удобно почистване на труднодостъпни места.
- 2 Можете да ползвате малкия накрайник за почистване на малки площи, например столове и масички.

## Използване на уреда

### Почистване с прахосмукачката

- 1** Изтеглете захранващия кабел от уреда и включете щепсела в контакта.
- 2** Натиснете с крак бутона за включване/изключване, разположен отгоре върху уреда, за да го включите (фиг. 10).

### Регулиране на смукателната мощност

- По време на чистенето с прахосмукачката можете да регулирате силата на засмукване с плъзгача отгоре на дръжката (фиг. 11).

### ”Паркиране” на тръбата

- Ако желаете да направите кратка пауза, вмъкнете ръба на накрайника в гнездото за прибиране, за да ”паркирате” тръбата в удобно положение (фиг. 12).

## Съхранение

- 1** Изключете уреда и извадете щепсела от контакта.
- 2** Натиснете бутона за навиване на кабела, за да приберете захранващия кабел (фиг. 13).
- 3** Поставете уреда в изправено положение и вмъкнете ръба на тръбата в гнездото за прибиране на уреда (фиг. 14).

## Подмяна/изправяне на торбата за прах

Винаги изключвайте уреда от контакта, преди да подмените еднократната торба за прах или да изпразните многократната.

- Сменете или изпразнете торбата за прах веднага, след като индикаторът ”пълна торба” промени трайно цвета си, т.е. дори и накрайникът да не е сложен на пода (фиг. 15).

### Смяна на еднократната торба за прах

- 1** Натиснете палеца за отваряне на отделението с торбата за прах (1) и издърпайте нагоре капака на отделението (2) (фиг. 16).
- 2** Дръпнете картонения език, за да извадите пълната торба за прах от държача (фиг. 17).  
 Торбата за прах се запечатва автоматично.
- 3** Плъзнете картонената предна част на новата торбичка възможно по-навътре в двата жлеба на държача на торбичката. (фиг. 18)
- 4** Затворете капака (с щракване) (фиг. 19).

*Забележка: Ако не е поставена торбичка, не можете да затворите капака.*

### **Изправане на многократната торба за прах (само за някои страни)**

В някои страни тази прахосукачка се доставя с многократна торба за прах, която може да се използва и изправа многократно. Можете да използвате торбата за многократна употреба вместо еднократни торбички.

За да извадите и поставите отново торбата за многократна употреба, просто следвайте инструкциите в "Смяна на еднократната торба за прах".

За да изпразните торбичката за многократна употреба:

- 1** Плъзнете скобата на торбата настрани.
- 2** Изтърсете съдържанието в кофа за боклук.
- 3** За да затворите торбата за прах, плъзнете скобата обратно върху долния край на торбата.

### **Почистване/подмяна на филтрите**

Винаги изключвайте уреда от контакта, преди да пристъпите към почистване или подмяна на филтрите.

#### **Предпазен филтър на двигателя**

Почиствайте постоянния предпазен филтър на електромотора всеки път, когато сменяте торбата за прах.

- 1** Извадете торбата за прах (фиг. 17).
- 2** Извадете от уреда предпазния филтър на мотора. Изтърскайте филтъра над кофа за смет, за да го почистите (фиг. 20).
- 3** Натиснете здраво надолу предпазния филтър на мотора така, че да е сигурно, че се е наместил правилно отдолу (фиг. 21).
- 4** Сложете торбата за прах обратно в уреда (фиг. 18).
- 5** Затворете капака (с щракване) (фиг. 22).

### **Получаване на резервни части**

Ако срещате някакви затруднения с набавянето на резервни части за този уред, обърнете се към Центъра за обслужване на клиенти на Philips във вашата страна или направете справка в международната гаранционна карта.

#### **Торби за прах**

Можете да подменяте торбата за многократна употреба с нашите торби за еднократно използване.

- Торбите за еднократно използване се предлагат под името "s-bag".

### **Опазване на околната среда**

- След края на срока на експлоатация на уреда не го изхвърляйте заедно с нормалните битови отпадъци, а го предайте в официален пункт за събиране, където да бъде рециклиран. По този начин вие помагате за опазването на околната среда (фиг. 23).

### **Гаранция и сервиз**

Ако се нуждаете от информация или имате проблем, посетете Интернет сайта на Philips на адрес [www.philips.com](http://www.philips.com) или се обърнете към Центъра за обслужване на клиенти на Philips във вашата страна (телефонния му номер можете да намерите в международната гаранционна карта). Ако във вашата страна няма Център за обслужване на клиенти, обърнете се към

местния търговец на уреди на Philips или се свържете с Отдела за сервизно обслужване на битови уреди на Philips [Service Department of Philips Domestic Appliances and Personal Care BV].

### **Отстраняване на неизправности**

- 1 Смукателната мощност е недостатъчна.
  - Вероятно торбата за прах е пълна. Подменете еднократната торба за прах или изпразнете многократната.
  - Вероятно филтрите са замърсени. Почистете или подменете филтрите.
  - Проверете да не са запушени крайникът, тръбата или маркучът. За да отстраните запушването, откачете запушения елемент и го свържете (доколкото е възможно) обратно. Включете прахосмукачката, за да нагнетите въздуха през запушения елемент в обратна посока (фиг. 24).

## Úvod

Blahopřejeme vám k nákupu a vítáme vás ve společnosti Philips. Abyste mohli plně využít podpory, kterou Philips poskytuje, zaregistrujte svůj výrobek na adrese [www.philips.com/welcome](http://www.philips.com/welcome).

## Všeobecný popis (Obr. 1)

- 1 Uvolněte uzávěr pro otevření prachové komory
- 2 Prachový sáček pro opakované použití
- 3 Rukojeť
- 4 Držák prachového sáčku
- 5 Ochranný filtr motoru
- 6 Indikátor naplnění prachového sáčku
- 7 Vypínač
- 8 Parkovací drážka
- 9 Tlačítko navíjení kabelu
- 10 Síťový kabel
- 11 Zadní kolo
- 12 Prachová komora
- 13 Přihrádka pro příslušenství
- 14 Otvor pro připojení hadice
- 15 Tlačítko pro uvolnění konektoru hadice
- 16 Přípojka hadice
- 17 Otvor pro uložení štěrbinové hubice
- 18 Otvor pro uložení malé hubice
- 19 Nastavitelná hubice
- 20 Otvor hubice
- 21 Parkovací výstupek
- 22 Hadice s rukojetí
- 23 Nástavec pro štěrbinu
- 24 Malá hubice
- 25 Konec trubice pro hadici
- 26 Konec trubice pro hubici
- 27 Zajišťovací tlačítko s pružinou
- 28 Skladovací otvor
- 29 Otočné kolečko

## Důležité

Před použitím přístroje si důkladně přečtete tuto uživatelskou příručku a uschovejte ji pro budoucí použití.

### Nebezpečí

- Nikdy nevysávejte vodu nebo jinou tekutinu. Také nikdy nevysávejte hořlavé látky nebo popel, pokud není zcela vychladlý.

### Výstraha

- Dříve než přístroj připojíte do sítě zkontrolujte, zda napětí uvedené na přístroji souhlasí s napětím v místní elektrické síti.
- Pokud byste zjistili závadu na zástrčce, na síťové šňůře nebo na přístroji, dále jej nepoužívejte.
- Pokud by byla poškozena síťová šňůra, musí její výměnu provést společnost Philips, autorizovaný servis společnosti Philips nebo obdobně kvalifikovaní pracovníci, aby se předešlo možnému nebezpečí.



- Osoby (včetně dětí) s omezenými fyzickými a duševními schopnostmi nebo nedostatkem zkušeností a znalostí by neměly s přístrojem manipulovat, pokud nebyly o používání přístroje předem instruovány nebo nejsou pod dohledem osoby zodpovědné za jejich bezpečnost.
- Dohlédněte na to, aby si s přístrojem nehrály děti.
- Nemířte hadicí, trubicou ani jiným příslušenstvím na oči, uši ani do úst, pokud jsou tyto součásti připojeny k vysavači a vysavač je zapnutý.

### Upozornění

- Pokud budete používat přístroj k vysávání popelu, jemného písku, vápna, cementového prachu nebo podobných látek, póry v prachovém sáčku se zanesou. Tím pádem bude indikátor naplnění prachového sáčku ukazovat, že je sáček plný, i když tomu tak nebude (viz kapitola ‚Výměna/vyprázdnění prachových sáčků‘).
- Přístroj nikdy nepoužívejte bez ochranného filtru motoru. Došlo by k poškození motoru a zkrácení životnosti přístroje.
- Používejte výhradně prachové sáčky Philips (v kapitole ‚Získání náhradních dílů‘ jsou uvedena typová čísla výměnných sáčků).
- Hladina hluku: L<sub>c</sub> = 84 dB (A).

### Elektromagnetická pole (EMP)

- Tento přístroj společnosti Philips odpovídá všem normám týkajícím se elektromagnetických polí (EMP). Pokud je správně používán v souladu s pokyny uvedenými v této uživatelské příručce, je jeho použití podle dosud dostupných vědeckých poznatků bezpečné.

## Příprava k použití

### Hadice

- 1 Chcete-li připojit hadici, zasuňte ji do přístroje (ozve se „klapnutí“) (Obr. 2).
- 2 Hadici odpojte tak, že stisknete uvolňovací tlačítka na přípojce hadice (1) a hadici vysunete z přístroje (2) (Obr. 3).

### Trubice a hadice s rukojetí

- 1 Chcete-li jednotlivé díly trubice spojit, zasuňte užší část do širší části a lehce jí pootočte (Obr. 4).
- 2 Trubici spojte s rukojetí hadice tak, že vložíte konec trubice pro hadici do rukojeti a trochu s ním otočíte (Obr. 5).
- 3 Trubici od rukojeti odpojte tak, že jí lehce otáčíte a vytáhnete ven.

### Nastavitelná hubice

Víceúčelovou trubici můžete použít k vysávání koberců (se zasunutým kartáčovým nástavcem) nebo k vysávání tvrdých podlah (s vysunutým kartáčovým nástavcem).

- 1 Hubici připojte k trubici tak, že stisknete zajišťovací tlačítko s pružinou na trubici a zasunete trubici do podlahové hubice. Zajišťovací tlačítko s pružinou musí zapadnout do otvoru v trubici (ozve se „klapnutí“) (Obr. 6).
- 2 Hubici oddělíte od trubice tak, že stisknete zajišťovací tlačítko s pružinou a vysunete trubici z hubice.
- 3 Nohou stisknete překlápěcí přepínač na horní části víceúčelové hubice, a vysunete tak z hubice kartáčový nástavec pro vysávání hladkých podlah (Obr. 7).
- 4 Stisknutím překlápěcího přepínače na jeho druhé straně se kartáčový nástavec opět zasune zpět do víceúčelové hubice. (Obr. 8)

## Štěrbínová hubice a malá hubice

Štěrbínová hubice a malá hubice jsou uloženy v přihrádce pro příslušenství. Štěrbínovou i malou hubici lze připojit k trubici nebo přímo k rukojeti hadice.

- 1** Štěrbínovou (1) i malou (2) hubici připojíte tak, že ji zasunete do trubice či rukojeti a zároveň jí lehce otáčíte. (Obr. 9)
- 1 Štěrbínová hubice slouží pro pohodlné a rychlé vyčištění těžko přístupných míst.
- 2 K vysávání malých ploch, například sedadel židlí nebo pohovek, použijte malou hubici.

### Použití přístroje

#### Vysávání

- 1** Z vysavače vytáhněte síťový kabel a zástrčku zasuněte do síťové zásuvky.
- 2** Stisknutím tlačítka pro zapnutí/vypnutí na horní straně přístroj zapněte (Obr. 10).

#### Nastavte sací výkon

- Během vysávání můžete nastavovat sací výkon posuvníkem na rukojeti (Obr. 11).

#### Odložení trubice

- Jestliže potřebujete činnost na chvíli přerušit, zasuněte trubici do parkovací drážky, kde vám nebude překážet (Obr. 12).

### Skladování

- 1** Přístroj vypněte a síťovou zástrčku odpojte od zásuvky ve zdi.
- 2** Stiskněte tlačítko navíjení kabelu a navíňte napájecí kabel (Obr. 13).
- 3** Umístěte přístroj visle a zasuněte výčnělek na trubici do skladovacího otvoru přístroje (Obr. 14).

### Výměna/vyprázdnění prachových sáčků

Před výměnou papírového sáčku nebo vyprázdněním prachového sáčku pro opakované použití vždy přístroj odpojte z elektrické sítě.

- Prachový sáček vyměňte nebo vyprázdněte, jakmile indikátor naplnění prachového sáčku změní trvale svou barvu, a to i v případě, že hubice vysavače není přiložena k podlaze (Obr. 15).

#### Výměna papírových sáčků

- 1** Posuňte uzávěr prachové komory (1) a vytáhněte kryt prachové komory nahoru (2) (Obr. 16).
- 2** Sáček z držáku vyjmete zatažením za kartonovou část prachového sáčku (Obr. 17).  
 ▶ Prachový sáček se automaticky uzavře.
- 3** Zasuněte kartonovou část nového prachového sáčku do dvou drážek v držáku prachového sáčku až na doraz. (Obr. 18)
- 4** Kryt uzavřete (ozve se „klapnutí“) (Obr. 19).

*Poznámka: Víko nelze zavřít, pokud není vložen prachový sáček.*

#### Vyprázdnění prachového sáčku pro opakované použití (jen některé země)

V některých zemích je tento vysavač vybaven prachovými sáčky pro opětovné použití, které můžete používat a vyprazdňovat opakovaně. Tyto sáčky můžete používat namísto sáčků papírových.

Chcete-li vyjmout a opět vložit prachový sáček pro opakované použití, postupujte podle pokynů v části ‚Výměna papírových sáčků‘.

Vyprázdnění sáčku pro opakované použití:

- 1** Posuňte sponku na sáčku na stranu.
- 2** Obsah sáčku vysypte do odpadkového koše.
- 3** Uzavřete sáček tak, že jeho uzávěr nasunete zpět na dolní hranu sáčku.

## Čištění a výměna filtrů

Před čištěním nebo výměnou filtru vždy odpojte spotřebič z elektrické sítě.

### Ochranný filtr motoru

Po každé výměně prachového sáčku vyčistěte trvalý ochranný filtr motoru.

- 1** Vyjměte prachový sáček (Obr. 17).
- 2** Vyjměte ochranný filtr motoru ven z přístroje. Zatřeste filtrem nad odpadkovým košem a tak ho vyčistěte (Obr. 20).
- 3** Ochranný filtr motoru zatlačte pevně zpět, aby řádně zapadnul (Obr. 21).
- 4** Prachový sáček vložte zpět do přístroje (Obr. 18).
- 5** Kryt uzavřete (ozve se „klapnutí“) (Obr. 22).

### Získání náhradních dílů

V případě problémů s obstaráním náhradních dílů se obraťte na Informační středisko společnosti Philips ve své zemi nebo vyhledejte informace na listu s celosvětovou zárukou.

#### Prachové sáčky

Prachový sáček pro opakované použití můžete nahradit jednorázovými prachovými sáčky.

- Papírové sáčky jsou dostupné pod názvem „s-bag“.

### Ochrana životního prostředí

- Až přístroj doslouží, nevyhazujte jej do běžného komunálního odpadu, ale odevzdejte jej do sběrný určené pro recyklaci. Pomůžete tím chránit životní prostředí (Obr. 23).

### Záruka a servis

Pokud byste měli jakýkoli problém nebo byste potřebovali nějakou informaci, navštivte webovou stránku společnosti Philips [www.philips.com](http://www.philips.com) nebo kontaktujte Středisko péče o zákazníky společnosti Philips ve své zemi (telefonní číslo střediska najdete v letáčku s celosvětovou zárukou). Pokud se ve vaší zemi Středisko péče o zákazníky nenachází, můžete kontaktovat místního dodavatele výrobků Philips nebo oddělení Service Department of Philips Domestic Appliances and Personal Care BV.

### Řešení problémů

- 1 Sací výkon je nedostatečný:
  - Sáček je nejspíše plný. Vyměňte papírový sáček nebo vyprázdněte prachový sáček pro opakované použití .
  - Zřejmě jsou znečištěné filtry. Vyčistěte nebo vyměňte filtry.
  - Hubice, trubice nebo hadice mohou být ucpané. Chcete-li odstranit překážku, odpojte ucpaný díl a připojte ho k vysavači obráceně (je-li to možné). Vysavač zapněte a nechte proud vzduchu vytlačit překážku opačným směrem (Obr. 24).

## Sissejuhatus

Õnnitleme ostu puhul ja tervitame Philipsi poolt! Selleks, et Philipsi tootetoest kasu oleks, registreerige oma toode saidil [www.philips.com/welcome](http://www.philips.com/welcome).

## Üldine kirjeldus (Jn 1)

- 1 Vabastussakk tolmukoti kambri avamiseks
- 2 Korduvkasutatav tolmukott
- 3 Käepide
- 4 Tolmukoti hoidik
- 5 Mootori kaitsefilter
- 6 Tolmukoti täituvuse näidik
- 7 On/off (Sisse/välja) nupp
- 8 Parkimispilu
- 9 Juhtme tagasikerimise nupp
- 10 Toitejuhe
- 11 Tagaratas
- 12 Tolmukoti kamber
- 13 Tarvikukamber
- 14 Vooliku liitmiku ava
- 15 Vooliku ühenduse vabastusnupud
- 16 Vooliku liitmik
- 17 Pilutarviku süvend
- 18 Väikese otsiku süvend
- 19 Reguleeritav otsik
- 20 Tarvikul olev ava
- 21 Parkimiseend
- 22 Voolik koos käepidemega
- 23 Piluotsik
- 24 Väike otsik
- 25 Toru voolikugaühendatav ots
- 26 Toru otsikugaühendatav ots
- 27 Vedruga lukustusnupp
- 28 Hoiustamispilu
- 29 Pöörlev ketas

## Tähelepanu

Enne seadme kasutamist lugege hoolikalt kasutusjuhendit ja hoidke see edaspidiseks alles.

### Ohtlik

- Ärge kunagi imege vett ega mõnda muud vedelikku. Mitte kunagi ärge imege tuleohtlike aineid ega tulist tuhka.

### Hoiatus

- Enne seadme ühendamist kontrollige, kas seadmele märgitud toitepinge vastab kohaliku vooluvõrgu pingele.
- Ärge kasutage seadet, kui selle pistik, toitejuhe või seade ise on kahjustatud.
- Kui toitejuhe on kahjustatud, peab selle ohtlike olukordade vältimiseks uue vastu vahetama Philips, Philipsi volitatud hoolduskeskus või samaväärset kvalifikatsiooni omav isik.
- Seda seadet ei tohiks füüsiliste puuetega ja vaimuhäiretega isikud (kaasa arvatud lapsed) nii kogemuste kui ka teadmiste puudumise tõttu seni kasutada, kuni nende ohutuse eest vastutav isik neid ei valva või pole seadme kasutamise kohta juhiseid andnud.
- Jälgi, et lapsed ei saaks seadmega mängida.

- Ärge kunagi sisselülitatud tolmuimejaga ühendatud voolikut, toru või mingit muud tarvikut vastu silma, kõrva ega suhu pange.

### Ettevaatust

- Tolmuimeja kasutamisel tuha, peenikese liiva, lubja, tsemenditolmu ja sarnaste ainete koristamiseks ummistuvad tolmu koti poorid. Selle tagajärjel tolmu koti täitumisnäidik näitab täis tolmu kotti. Asendage tolmu koti, isegi siis kui see pole veel täis (vt ptk „Tolmu koti asendamine/ tühendamise“).
- Ärge kunagi kasutage tolmuimejat ilma mootori kaitsefiltrita. Nii võite mootori kahjustada ja lühendada seadme kasutusiga.
- Kasutage ainult Philipsi tolmu kotte (leidke ptk „Asendustarvikute hankimine“ asendustolmu kottide mudelinumber).
- Müratase: Lc = 84 dB (A)

### Elektromagnetilised väljad (EMF)

- See Philipsi seade vastab kõikidele elektromagnetilisi välju (EMF) käsitlevatele standarditele. Kui seadet kasutatakse õigesti ja käesolevale kasutusjuhendile vastavalt, on seadet tänapäeval kasutatavate teaduslike teooriate järgi ohutu kasutada.

## Ettevalmistus kasutamiseks

### Voolik

- 1 Vooliku ühendamiseks lükake see tugevasti seadmesse (kostab klõpsatus) (Jn 2).
- 2 Vooliku äravõtmiseks vajutage vooliku liitmikul (1) asuvatele vabastusnuppudele ja tõmmake see seadme küljest ära (2) (Jn 3).

### Käepidemega toru ja voolik

- 1 Toruosade omavahel ühendamiseks sisestage peenem toru jämedamasse ja keerake natukene (Jn 4).
- 2 Toru ühendamiseks vooliku käepidemega sisestage toru voolikugaühendatava ots käepidemesse, seda natuke keerates (Jn 5).
- 3 Vooliku käepideme küljest lahtivõtmiseks tõmmake voolikut, samal ajal seda natuke keerates.

### Muudetav otsik

Muudetavat otsikut võite kasutada vaibal (harjasribad sisse tõmmatud) või kõvakattega põrandatel (harjasribad välja tõmmatud).

- 1 Otsiku ühendamiseks toruga vajutage toru vedruluku nupule ja sisestage toru põrandaotsikusse. Sobitage vedrulukuga nupp otsiku avasse (kuulete klõpsatust) (Jn 6).
- 2 Otsiku toru küljest äravõtmiseks vajutage vedrulukuga nupp alla ja tõmmake otsik torust välja.
- 3 Kõvade põrandapindade puhastamiseks vajutage pedaali otsiku peal jalaga ning harjaseriba lükkub välja (Jn 7).
- 4 Harjasriba muudetava otsiku korpusesse tagasitõmbamiseks vajutage teisel küljel asuvale klahvlülitile. (Jn 8)

### Piluotsik ja väike otsik

Piluotsiku ja väikese otsiku leiad seadme tarvikukambri.

Piluotsiku või väikese otsiku saate ühendada kas toruga või otse vooliku käepidemega.

- 1 Piluotsiku (1) või väikese otsiku (2) ühendamiseks sisestage toru või käepideme otsikusse, seda natuke keerates. (Jn 9)

- 1 Piluotsikut saate kasutada rasketiligiipäasetavate kohtade kiireks ja mugavaks puhastamiseks.
- 2 Kasutage väikest otsikut väikeste pindade puhastamiseks, nt tooli istmed ja diivanid.

### Seadme kasutamine

#### Tolmuimemine

- 1 Tõmmake toitejuhe seadmest välja ning lükake pistik seinakontakti.
- 2 Seadme sisselülitamiseks vajutage oma jalaga seadme peal olevale sisse/välja lülitinupule (Jn 10).

#### Imemisvõimsuse reguleerimine

- Tolmuimemise ajal saate imemisvõimsust reguleerida käepidemel oleva liugklapiga (Jn 11).

#### Toru hoiuasendisse panemine

- Kui soovite töösse hetkelise pausi teha, siis toru parkimiseks sisestage otsiku soon parkimispiilusse mugavasse asendisse (Jn 12).

### Hoidmine

- 1 Lülitage seade välja ja võtke toitepistik seinakontaktist välja.
- 2 Vajutage juhtme tagasikerimise nupule toitejuhtme tagasikerimiseks (Jn 13).
- 3 Pange seade püstasendisse ja sisestage teleskooptoru äärik seadme hoiustamispiilusse (Jn 14).

### Tolmukoti asendamine/tühjendamine

Taaskasutatava tolmuoti tühjendamiseks või vahetatava tolmuoti asendamiseks võtke seade alati elektrivõrgust välja.

- Vahetage tolmuoti kohe, kui tolmuoti täitumisnäidik muutub püsivalt punaseks, st isegi siis, kui otsik ei ole vastu põrandat (Jn 15).

#### Vahetatava tolmuoti asendamine

- 1 Tolmuoti kambri (1) avamiseks vajutage vabastussakile ja tõmmake kambri kate ülespoole (2) (Jn 16).
- 2 Täis tolmuoti hoidikust välja võtmiseks tõmmake seda papist äärest (Jn 17).
  - ▶ Tolmuoti sulgub automaatselt.
- 3 Libistage uue tolmuoti papist esiosa hoidiku kahe soone sisse nii kaugele kui võimalik. (Jn 18)
- 4 Sulgege kaas (klõpsatus!) (Jn 19).

*Märkus: Tolmuimeja kaant ei ole võimalik sulgeda, kui tolmuoti ei ole hoidikusse pandud.*

#### Taaskasutatava tolmuoti tühjendamine (ainult mõnede riikide komplektis)

Mõnda riiki tarnitakse seda tolmuimejat taaskasutatava tolmuotiga, mida saate korduvalt kasutada ning tühjendada. Seda tolmuoti saate vahetatavate tolmuotide asemel kasutada.

Tolmuoti eemaldamiseks ja tühjendamiseks järgige lihtsalt pkt „Vahetatava tolmuoti asendamine” toodud juhtnõore.

Taaskasutatava tolmuoti tühjendamiseks:

- 1 Eemaldage klamber, lükates seda külje suunas.
- 2 Raputage tolmuoti sisu prügikasti.

- 3** Tolmukoti sulgemiseks libistage klamber tagasi tolmuoti põhja külge.

### Filtrite puhastamine/asendamine

Võtke seade alati enne filtrite puhastamist või asendamist elektrivõrgust välja.

#### Mootori kaitsefilter

Puhastage mootorit kaitsev püsifilter iga kord, kui vahetate tolmuoti.

- 1** Eemaldage tolmuoti (Jn 17).
- 2** Võtke mootori kaitsefilter seadmest välja. Puhastage filter seda prügikasti kohal raputades (Jn 20).
- 3** Vajutage mootori kaitsefilter õrnalt kohale tagasi ja kontrollige, et see oleks korralikult oma kohal põhjas (Jn 21).
- 4** Pange tolmuoti seadmesse tagasi (Jn 18).
- 5** Sulgege kaas (klõpsatus!) (Jn 22).

### Asendustarvikute hankimine

Kui teil tekivad raskused asendustarvikute hankimisel, võtke ühendust oma riigis asuva firma Philipsi klienditeeninduskeskusega või leidke teavet garantiitaolongilt.

#### Tolmuotid

Vahetatava tolmuoti saate asendada meie äravisatava tolmuotiga.

- Vahetatavad tolmuotid on saadaval s-bag nimega.

### Keskkonnakaitse

- Tööea lõpus ei tohi seadet tavalise olmeprügi hulka visata, vaid see tuleb ümbertöötlemiseks ametlikku kogumispunkti viia. Seda tehes aitate keskkonda säästa (Jn 23).

### Garantii ja hooldus

Kui vajate infot või teil on mõni probleem, külastage Philipsi veebisaiti aadressil [www.philips.com](http://www.philips.com) või võtke ühendust oma riigi Philipsi klienditeeninduskeskusega (telefoninumbri leiute garantiilehelt). Kui teie riigis ei ole klienditeeninduskeskust, pöörduge kohaliku Philipsi toodete edasimüüja poole või võtke ühendust Philipsi Domestic Appliances and Personal Care BV teenindusosakonnaga.

### Veaotsing

- 1 Imemisvõimsus ei ole küllaldane.
  - Võib-olla on tolmuoti täis. Asendage äravisatav tolmuoti või tühjendage taaskasutatav tolmuoti.
  - Võib-olla on filtrid mustad. Puhastage või asendage filtrid.
  - Võib-olla on otsik, toru või voolik ummistunud. Ummistuse kõrvaldamiseks võtke ummistunud seadmeosa tolmuimeja küljest ära ning lükake teist otsa pidi tolmuimeja külge (nii sügavale kui võimalik). Lülitage tolmuimeja sisse, et vastassuunas puhuv õhuvool läbiks ummistunud seadmeosa (Jn 24).

## Uvod

Čestitamo na kupnji i dobro došli u Philips! Kako biste u potpunosti iskoristili podršku koju nudi tvrtka Philips, registrirajte svoj proizvod na: [www.philips.com/welcome](http://www.philips.com/welcome).

## Opći opis (Sl. 1)

- 1 Jezičac za otpuštanje i otvaranje odjeljka vrećice za prašinu
- 2 Vrećica za prašinu koje se mogu ponovno koristiti
- 3 Drška
- 4 Držač vrećice za prašinu
- 5 Filter za zaštitu motora
- 6 Indikator napunjenosti vrećice za prašinu
- 7 Gumb za uključivanje/isključivanje
- 8 Zaustavni utor
- 9 Gumb za namotavanje kabela
- 10 Kabel za napajanje
- 11 Stražnji kotač
- 12 Odjeljak vrećice za prašinu
- 13 Odjeljak za nastavke
- 14 Otvor za spajanje crijeva
- 15 Gumbi za otpuštanje spojnice crijeva
- 16 Spojnica crijeva
- 17 Utor za spremanje nastavka za uske površine
- 18 Utor za spremanje male usisne četke
- 19 Prilagodljiva usisna četka
- 20 Otvor na usisnoj četki
- 21 Zaustavna vodilica
- 22 Crijevo s rukohvatom
- 23 Nastavak za uske površine
- 24 Mala usisna četka
- 25 Kraj cijevi koji se spaja s crijevom
- 26 Kraj cijevi koji se spaja s usisnom četkom
- 27 Gumb s oprugom
- 28 Utor za spremanje
- 29 Kotačić

## Važno

Prije korištenja aparata pažljivo pročitajte ove upute za korištenje i spremite ih za buduće potrebe.

### Opasnost

- Nikada ne usisavajte vodu ili neku drugu vrstu tekućine. Nikad ne usisavajte zapaljive tvari i pepeo dok se ne ohlade.

### Upozorenje

- Prije priključivanja aparata provjerite odgovara li mrežni napon naveden na aparatu naponu lokalne mreže.
- Aparat nemojte koristiti ako su utikač, kabel za napajanje ili sam aparat oštećeni.
- Ako se kabel za napajanje ošteti, mora ga zamijeniti tvrtka Philips, ovlašteni Philips servisni centar ili neka druga kvalificirana osoba kako bi se izbjegle potencijalno opasne situacije.
- Ovaj aparat nije namijenjen osobama (uključujući djecu) sa smanjenim fizičkim ili mentalnim sposobnostima niti osobama koje nemaju dovoljno iskustva i znanja, osim ako im je osoba odgovorna za njihovu sigurnost dala dopuštenje ili ih uputila u korištenje aparata.
- Malu djecu potrebno je nadzirati kako se ne bi igrala s aparatom.



- Nemojte usmjeravati crijevo, cijev ili bilo koji drugi pribor u oči ili uši, niti ga stavljati u usta kada su priključeni na usisavač, a on je uključen.

### Oprez

- Kada koristite usisavač za usisavanje pepela, sitnog pijeska, vapna, cementne prašine i sličnih tvari, pore papirimate vrećice za prašinu mogu se začepiti. Kao posljedica toga, indikator napunjenosti vrećice za prašinu označava da je vrećica puna. Zamijenite vrećicu za prašinu, čak i ako se još nije napunila (pogledajte poglavlje "Zamjena/praznjenje vrećice za prašinu").
- Nemojte nikada koristiti usisavač bez filtera za zaštitu motora. To šteti motoru i skraćuje vijek trajanja aparata.
- Koristite isključivo vrećice za prašinu tvrtke Philips (u poglavlju "Nabavljanje zamjenskih dijelova" potražite brojeve zamjenskih vrećica za prašinu).
- Razina buke.  $L_c = 84 \text{ dB (A)}$ .

### Elektromagnetska polja (EMF)

- Ovaj proizvod tvrtke Philips sukladan je svim standardima koji se tiču elektromagnetskih polja (EMF). Ako aparatom rukujete ispravno i u skladu s ovim uputama, prema dostupnim znanstvenim dokazima on će biti siguran za korištenje.

## Priprema za korištenje

### Crijevo

- 1 Crijevo gurnite u aparat ("klik") kako biste ga spojili (Sl. 2).
- 2 Kako biste odvojili crijevo, pritisnite gumb za otpuštanje na spojnici crijeva (1) i izvucite ga iz aparata (2) (Sl. 3).

### Cijev i crijevo s rukohvatom

- 1 Kako biste spojili dijelove cijevi jedan s drugim, umetnite uži kraj u širi uz lagano okretanje (Sl. 4).
- 2 Kako biste cijev spojili s rukohvatom crijeva, kraj cijevi koji se spaja s crijevom umetnite u rukohvat istovremeno polako okrećući (Sl. 5).
- 3 Kako biste cijev odvojili od rukohvata, izvlačite cijev istovremeno polako okrećući.

### Prilagodljiva usisna četka

Prilagodljivu usisnu četku možete koristiti na tepihu (s uvučenim četkicama) ili na tvrdim podovima (s izvučenim četkicama).

- 1 Kako biste usisnu četku spojili na cijev, pritisnite gumb s oprugom na cijevi i umetnite cijev u usisnu četku. Gumb s oprugom namjestite u otvor na usisnoj četki ("klik") (Sl. 6).
- 2 Kako biste usisnu četku odvojili od cijevi, pritisnite gumb s oprugom i izvucite usisnu četku iz cijevi.
- 3 Nogom pritisnite gumb na vrhu prilagodljive usisne četke kako biste spustili četkice iz kućišta usisne četke za čišćenje tvrdih podova (Sl. 7).
- 4 Pritisnite gumb na drugu stranu kako bi se četkice uvukle u kućište usisne četke. (Sl. 8)

### Uski nastavak za proreze i mala usisna četka

Uski nastavak za proreze i mala usisna četka nalaze se u odjeljku za nastavke.

Uski nastavak za proreze ili malu usisnu četku možete spojiti na cijev ili izravno na rukohvat crijeva.

- 1 Kako biste spojili uski nastavak (1) ili malu usisnu četku (2), cijev ili rukohvat umećite uz lagano okretanje. (Sl. 9)
- 1 Uski nastavak možete koristiti za brzo i praktično čišćenje teško dostupnih mjesta.

- 2 Malu usisnu četku možete koristiti za čišćenje malih područja, npr. sjedala stolica ili fotelja.

## Korištenje aparata

### Usisavanje

- 1 Kabel iskopčajte iz aparata, a utikač ukopčajte u zidnu utičnicu.
- 2 Stopalom pritisnite gumb za uključivanje/isključivanje na gornjem dijelu aparata kako biste uključili aparat (Sl. 10).

### Podešavanje usisne snage

- Tijekom usisavanja usisnu snagu možete podesiti uz pomoć klizača na rukohvatu (Sl. 11).

### Spremanje cijevi

- Ako želite napraviti pauzu, umetnite vodilicu na četki u zaustavni utor i tako stavite cijev u odgovarajući položaj (Sl. 12).

## Spremanje

- 1 Aparat isključite i izvadite utikač iz zidne utičnice.
- 2 Pritisnite gumb za namotavanje kabela (Sl. 13).
- 3 Aparat stavite u uspravan položaj, a vodilicu na cijevi umetnite u utor za spremanje na aparatu (Sl. 14).

## Zamjena/praznjenje vrećice za prašinu

Aparat obavezno isključite iz napajanja prije zamjene jednokratne vrećice ili pražnjenja vrećice za višekratnu upotrebu.

- Vrećicu zamijenite ili ispraznite odmah nakon što indikator napunjenosti trajno promijeni boju, čak i ako četka nije položena na pod (Sl. 15).

### Zamjena jednokratne vrećice za prašinu

- 1 Gurnite jezičac za otvaranje odjeljka za vrećicu za prašinu (1) i povucite odjeljak prema gore (2) (Sl. 16).
- 2 Povucite kartonski dio kako biste izvadili cijelu vrećicu za prašinu iz držača (Sl. 17).
  - ▶ Vrećica se automatski zatvara.
- 3 Kartonski prednji dio nove vrećice što više uvucite u dva utora na držaču vrećice. (Sl. 18)
- 4 Zatvorite poklopac ("klik") (Sl. 19).

*Napomena: Poklopac se ne može zatvoriti ako vrećica nije umetnuta.*

### Pražnjenje vrećice za višekratnu upotrebu (samo u nekim državama)

U nekim državama usisavač se isporučuje i s vrećicom za višekratnu upotrebu koja se može iznova koristiti i prazniti. Vrećicu za višekratnu upotrebu možete koristiti umjesto jednokratnih vrećica. Za vađenje i umetanje vrećice za višekratnu upotrebu samo slijedite upute u odjeljku "Zamjena vrećice za višekratnu upotrebu".

Pražnjenje vrećice za višekratnu upotrebu:

- 1 Hvataljku vrećice za prašinu gurnite sa strane.
- 2 Istresite sadržaj vrećice u kantu za otpatke.
- 3 Kako biste zatvorili vrećicu za prašinu, gurnite hvataljku natrag na donji rub vrećice.

## Čišćenje/zamjena filtera

Aparat obavezno isključite iz napajanja prije čišćenja ili zamjene filtera.

### Filter za zaštitu motora

Trajni filter za zaštitu motora očistite nakon svake zamjene vrećice za prašinu.

- 1 Izvadite vrećicu za prašinu (Sl. 17).
- 2 Filter za zaštitu motora izvadite iz aparata. Filter istresite iznad kante za otpatke kako biste ga očistili (Sl. 20).
- 3 Filter za zaštitu motora čvrsto pritisnite prema dolje kako biste se uvjerali da je ispravno sjeo na mjesto (Sl. 21).
- 4 Vrećicu za prašinu vratite u aparat (Sl. 18).
- 5 Zatvorite poklopac ("klik") (Sl. 22).

### Nabavljanje zamjenskih dijelova

Ako imate bilo kakvih problema prilikom nabavke zamjenskih dijelova, obratite se centru za korisničku podršku tvrtke Philips u svojoj državi ili pročitajte međunarodni jamstveni list.

### Vrećice za prašinu

Vrećicu za višekratnu upotrebu možete zamijeniti našim vrećicama za jednokratnu upotrebu.

- Jednokratne vrećice za prašinu dostupne su pod nazivom "s-bag".

### Zaštita okoliša

- Aparat koji se više ne može koristiti nemojte odlagati s uobičajenim otpadom iz kućanstva, nego ga odnesite u predviđeno odlagalište na recikliranje. Time ćete pridonijeti očuvanju okoliša (Sl. 23).

### Jamstvo i servis

Ako vam je potrebna informacija ili imate problem, posjetite web-stranicu [www.philips.com](http://www.philips.com) ili se obratite Philips centru za korisnike u svojoj državi (broj se nalazi u međunarodnom jamstvenom listu). Ako u vašoj državi ne postoji centar za korisnike, obratite se lokalnom prodavaču Philips proizvoda ili servisnom odjelu Philips Domestic Appliances and Personal Care BV.

### Rješavanje problema

- 1 Usisna snaga nije dovoljna.
  - Možda je vrećica za prašinu puna. Zamijenite jednokratnu vrećicu za prašinu ili ispraznite višekratnu vrećicu.
  - Možda su filteri prljavi. Očistite ili zamijenite filtere.
  - Možda su usisna četka, cijev ili crijevo začepjeni. Kako biste uklonili smetnju, odvojite začepjeni dio i spojite ga (što je dalje moguće) obrnuto na usisavač. Uključite usisavač tako da zrak prolazi kroz začepjeni dio u suprotnom smjeru (Sl. 24).

**Bevezetés**

Köszönjük, hogy Philips terméket vásárolt! A Philips által biztosított teljes körű támogatáshoz regisztrálja termékét a [www.philips.com/welcome](http://www.philips.com/welcome) oldalon.

**Általános leírás (ábra 1)**

- 1 A fedélkioldó segítségével nyissa ki a porzsákrekeszt.
- 2 Tartós porzsák
- 3 Markolat
- 4 Porzsáktartó
- 5 Motorvédő szűrő
- 6 Porzsáktelítettség-jelző
- 7 Be/kikapcsoló gomb
- 8 Parkoló állás nyílása
- 9 Kábel-felcsévélő gomb
- 10 Hálózati kábel
- 11 Hátsó kerék
- 12 Porzsákrekesz
- 13 Tartozéktároló rekesz
- 14 A csőcsatlakozás nyílása
- 15 Tömlőcsatlakozó kioldógombok
- 16 Tömlőcsatlakozó
- 17 Mélyedés a réstisztító szívófej részére
- 18 Mélyedés a kis szívófej részére
- 19 Átfordítható szívófej
- 20 A szívófej nyílása
- 21 Rögzítősín
- 22 Tömlő markolattal
- 23 Réstisztító szívófej
- 24 Kis szívófej
- 25 A cső gégecső felőli része
- 26 A cső szívófej felőli vége
- 27 Rugós zárógomb
- 28 Tárolónyílás
- 29 Forgókerék

**Fontos!**

A készülék első használata előtt figyelmesen olvassa el a használati utasításokat. Őrizze meg az útmutatót későbbi használatra.

**Veszély**

- Víz vagy más folyadék, gyúlékony anyag vagy még ki nem hűlt hamu felszívása tilos!

**Figyelmeztetés**

- A készülék csatlakoztatása előtt ellenőrizze, hogy a rajta feltüntetett feszültség egyezik-e a helyi hálózati feszültséggel.
- Ne használja a készüléket, ha a hálózati csatlakozódugó, a kábel vagy maga a készülék sérült.
- Ha a hálózati kábel meghibásodott, a kockázatok elkerülése érdekében Philips szakszervizben, vagy hivatalos szakszervizben ki kell cserélni.
- A készülék működtetésében járatlan személyek, gyerekek, nem beszámítható személyek felügyelet nélkül soha ne használják a készüléket.
- Vigyázzon, hogy a gyerekek ne játszanak a készülékkel.

- Ne irányítsa a gégecsövet, a szívócsövet vagy más tartozékot a szeméhez vagy a füléhez, és ne tegye a szájába, amikor az a porszívóhoz csatlakozik, és a porszívó be van kapcsolva.

### Figyelem

- Ha a készüléket hamu, finom homok, mész, cementpor és hasonló anyagok felszívására használja, a porzsák porusai eltömődhetnek. A porzsáktelítettség-jelző ekkor jelez. Típusnak megfelelően cserélje vagy ürítse ki a porzsákat, még akkor is, ha nincs tele (lásd a „Porzsák cseréje/ürítése” című részt).
- Soha ne használja a készüléket a motorvédő szűrő nélkül, mert ettől károsodik a motor, és lerövidül a készülék élettartama.
- Csak Philips porzsákat használjon (cseréhez lásd a „Cseretartozékok beszerzése” című fejezetet).
- Zajszint:  $L_c = 84 \text{ dB(A)}$

### Elektromágneses mezők (EMF)

- Ez a Philips készülék megfelel az elektromágneses mezőkre (EMF) vonatkozó szabványoknak. Amennyiben a használati útmutatóban foglaltaknak megfelelően üzemeltetik, a tudomány mai állása szerint a készülék biztonságos.

## Előkészítés

### Gégecső

- 1 A gégecsövet kattánásig tolja be a készülékbe (ábra 2).
- 2 Eltávolításkor nyomja meg a gégecső csatlakozó kioldógombjait, (1) és húzza ki a gégecsövet a készülékből (2) (ábra 3).

### Cső és gégecső fogantyúval

- 1 Csatlakoztassa a szívócső részeit egymáshoz úgy, hogy a keskenyebb részt a szélesebbe illeszti, miközben egy kicsit elfordítja (ábra 4).
- 2 Összeillesztéskor a cső gégecső felőli részét kissé elfordítva csatlakoztassa a gégecső fogantyújába (ábra 5).
- 3 Szétszedéskor kissé elfordítva húzza ki a csövet a gégecső fogantyújából.

### Többfunkciós szívófej

Használhatja a többfunkciós szívófejet a szőnyegen (behúzott kefével) vagy kemény padlón (kitolt kefével).

- 1 A szívófej csőhöz rögzítéséhez nyomja meg a csövön található rugós zárógombot, és illesse a csövet a padlószívófejbe úgy, hogy a zárógomb a szívófej nyílásába kattanjon (ábra 6).
- 2 Szétválasztáshoz nyomja meg a rugós zárógombot és húzza ki a szívófejet a csőből.
- 3 Nyomja meg lábballal a szívófej tetején lévő billenőkapcsolót, hogy a padló tisztításához szükséges szalagkefe kiemelkedjék a fejből (ábra 7).
- 4 Ha azt akarja, hogy a kefe visszahúzódjék a többfunkciós szívófej burkolatába, nyomja a billenőkapcsolót a másik helyzetbe. (ábra 8)

### Réstisztító szívófej és kis szívófej

A réstisztító szívófej és a kis szívófej a tartozéktároló rekeszben található.

A réstisztító szívófej és a kis szívófej akár a csőhöz, akár közvetlenül a gégecső fogantyújához csatlakoztatható.

- 1 Csatlakoztatáskor a csövet vagy a fogantyút kissé elfordítva illesse a réstisztító szívófejbe (1) vagy a kis szívófejbe (2). (ábra 9)
- 1 A résszívófejjel gyorsan és könnyen tisztíthat nehezen elérhető helyeket.

- 2 A kis szívófej kis területek, például szék vagy heverő ülőfelületének tisztítására szolgál.

## **A készülék használata**

### **Porszívózás**

- 1 Húzza ki a készülék hálózati kábelét, és csatlakoztassa a dugót a fali aljzatba.
- 2 Kapcsolja be lábával a készüléket a tetején lévő be-/kikapcsoló gombbal (ábra 10).

### **A szívóteljesítmény beállítása**

- Porszívózás közben a szívóerőt a fogantyú csúszószabályzójával szabályozhatja (ábra 11).

### **Cső félretétele**

- Ha rövid szünetet szeretne tartani, illessze a szívófejen lévő rögzítősínt a tárolóhoronyba, így a csövet kényelmes helyzetbe teheti (ábra 12).

## **Tárolás**

- 1 Kapcsolja ki a készüléket, és húzza ki a hálózati csatlakozódugót a fali aljzatból.
- 2 Csévélje fel a hálózati kábelt a kábelcsévélő gomb megnyomásával (ábra 13).
- 3 Állítsa fel a porszívót, és illessze a csövön található rögzítősínt a készüléken lévő tárolósínbe (ábra 14).

## **Porzsák cseréje/ürítése**

Mindig húzza ki a készülék csatlakozódugóját a fali aljzatból, mielőtt kicserélné vagy kiürítené a porzsákot (típusnak megfelelően).

- Cserélje vagy ürítse ki a porzsákot amint a porzsáktelítettség jelző színe tartósan megváltozik, akkor is, amikor a szívófej nincs a padlón (ábra 15).

### **Az eldobható porzsák cseréje**

- 1 A fülek lenyomásával nyissa ki a porzsákrekeszt (1), és húzza a porzsákrekesz fedelét felfelé (2) (ábra 16).
- 2 Húzza a karton nyelvet a porzsák tartóból történő eltávolításához (ábra 17).  
A porzsák lezárása automatikusan történik.
- 3 Tolja be az új porzsák karton előlapját a porzsáktartó két hornyába, amennyire csak lehetséges. (ábra 18)
- 4 Zárja le a burkolatot kattanásig (ábra 19).

*Megjegyzés: Ha nem tett be porzsákot, nem lehet lezárni a fedelet.*

### **Tartós porzsák ürítése (csak egyes országokban)**

Egyes országokban ez a készülék az eldobható porzsák mellett a helyette használható, többször üríthető, tartós porzsákkal együtt kerül forgalomba.

A tartós textil porzsák kivételéhez és behelyezéséhez kövesse „Az eldobható porzsák cseréje” című rész utasításait.

A tartós textil porzsák ürítése:

- 1 Csúsztassa oldalra a porzsák szorítóját.
- 2 Ürítse ki az összegyűjtött port a szemetesbe.
- 3 A porzsák lezárásához: tolja vissza a szorítót a porzsák alsó szélére.

## Szűrő tisztítása/cseréje

A szűrők tisztítása vagy cseréje előtt mindig húzza ki a készülék csatlakozódugóját a fali aljzatból.

### Motorvédő szűrő

A porzsák minden cseréjekor tisztítsa meg az állandó motorvédő szűrőt is.

- 1 Vegye ki a porzsákat (ábra 17).
- 2 Vegye ki a készülékből a motorvédő szűrőt, és szemetes fölért rázza ki (ábra 20).
- 3 Határozott mozdulattal nyomja le a motorvédő szűrőt, biztosítva az alsó rész rögzítését is (ábra 21).
- 4 Tegye vissza a porzsákat a készülékbe (ábra 18).
- 5 Zárja le a burkolatot kattanásig (ábra 22).

### Cseretartozékok beszerzése

Ha bármilyen problémája adódik a készülékhez szükséges cseretartozékok beszerzésével, forduljon az adott ország Philips vevőszolgálatához vagy tanulmányozza a világ minden részére kiterjedő garancialevelet.

#### Porzsákok

- A tartós textil porzsákat lecserélheti Philips eldobható porzsákra.
- Az eldobható porzsákok s-bag név alatt szerepelnek.

### Környezetvédelem

- A feleslegessé vált készülék szelektív hulladékként kezelendő. Kérjük, hivatalos újrahasznosító gyűjtőhelyen adja le, így hozzájárul a környezet védelméhez (ábra 23).

### Jótállás és szerviz

Ha információra van szüksége, vagy ha valamilyen probléma merült fel, látogasson el a Philips honlapjára [www.philips.com](http://www.philips.com), vagy forduljon az adott ország Philips vevőszolgálatához (a telefonszámot megtalálja a világszerte érvényes garancialevélen). Ha országában nem működik vevőszolgálat, forduljon a Philips helyi szaküzletéhez vagy a Philips háztartási kisgépek és szépségápolási termékek üzletágának vevőszolgálatához.

### Hibaelhárítás

- 1 A szívóerő nem elegendő.
  - Lehetséges, hogy a porzsák megtelt. Típusnak megfelelően cserélje vagy ürítse ki a porzsákat.
  - Lehetséges, hogy a szűrők szennyezettek. Tisztítsa meg vagy cserélje ki a szűrőket.
  - A szívófej, a szívócső vagy a gégecső eltömődhetett. Az eltömődés eltávolítása érdekében szerelje le az eltömődött részeket és csatlakoztassa őket az ellenkező módon (amennyire lehetséges). Kapcsolja be a porszívót, hogy a levegő az eltömődött részekben az ellenkező irányban áramoljon (ábra 24).

**Кіріспе**

Осы затты сатып алуыңызбен құттықтаймыз және Philipsқа қош келдіңіз! Philips ұсынатын қолдауды толығымен рахатыңызға қолдану үшін, өзіңіздің өніміңізді [www.philips.com/welcome](http://www.philips.com/welcome) бойынша тіркеуге отырғызыңыз.

**Жалпы сипаттама (Сурет 1)**

- 1 Шаң дорбасы орнын ашу үшін, құлақшасын босатыңыз
- 2 Қайта қолдануға болатын шаң дорбасы
- 3 Тұтқа
- 4 Шаң дорбасын ұстағыш
- 5 Мотор Қорғауыш Филтiр
- 6 Шаң дорбасы толды дегендi бiлдiретiн көрсеткiш
- 7 Қосу/өшiру түймесi
- 8 Уақытша қоюға арналған орын
- 9 Тоқ сымын жинайтын түйме
- 10 Тоқ сымы
- 11 Артқы дөңгелектер
- 12 Шаң дорбасы орны
- 13 Қосымша бөлшектер орны
- 14 Шлангiнi қосатын аузы
- 15 Шлангты ажырататын түйме
- 16 Шлангты қосушы
- 17 Жарықшақты құрал ойысы
- 18 Кiшкене саптама ойысы
- 19 Саптама
- 20 Саптама ауызы
- 21 Уақытша қоюға арналған жиектер
- 22 Тұтқасы бар шланг
- 23 Жарықшақты аспап кiшкене қондырғы
- 24 Кiшкене қондырғы
- 25 Шланг және құбыр
- 26 Саптама және құбыр
- 27 Серiппелi бекiту түймесi
- 28 Сақтап қою тесiкшесi
- 29 Шарнирмен байланыстырылған дөңгелек

**Маңызды**

Құралды қолданар алдында осы нұсқауды мұқият оқып шағыңыз, әрi болашақта қолдануға сақтап қойыңыз.

**Қауіпті**

- Суды немесе басқа сұйықтықты соруға болмайды. Жануы жеңіл заттарды соруға болмайды, ал күлді сору үшін, оның суығанын күтіңіз.

**Ескерту**

- Құралды қосар алдында, құралда көрсетілген вольтаж, жергілікті қамтамасыз етілетін вольтажбен сәйкес келетіндігін тексеріп алыңыз.
- Егер құралдың шанышқысы, сымы немесе құралдың өзге бөлшегіне зақым тиген болса, құралмен қолданбаңыз.
- Егер тоқ сым зақымдалған болса, қауіпті жағдай туғызбас үшін, оны тек Philips немесе Philips әкімшілік берген қызмет орталығында немесе соған тәріздес деңгейі бар маман ғана ауыстыруы тиіс.



- Бұл құралмен, егер осы құралды қолдану жөнінде олардың қауіпсіздігіне жауапты адамнан нұсқау алған болмаса немесе оның қадағалауымен қолданып жатпаған болса, физикалық сезімталдығы төмен немесе ақылы кем адамдар, немесе білімі мен тәжірибесі аз адамдар (жас балаларды да қоса) қолдануына болмайды.
- Құралмен ойнамас үшін, балаларды қадағалаусыз қалдыруға болмайды.
- Шлангты, құбырды немесе басқа бөлшекті көзіңізге, құлағыңызға бағыттамаңыз, және де шаң сорғыш тоққа қосылулы тұрғанда, ал шланг шаң сорғышқа қосылулы тұрғанда, аузыңызға салуға болмайды.

### Сақтандыру

- Сіз шаң сорғышты күлді, ұсақ құмды, әкті, цемент шаңын және осы тәріздес заттарды сору үшін қолданған кезде, шаңмен шаң дорба тесікшелері бітіп қалады. Осының нәтижесінде, шаң дорбасы толып кетті деген көрсеткіш шаң дорбасы толды деп ескертеді. Шаң дорбасын тіпті толық болмаса да, алмастырыңыз («Шаң дорбасын алмастыру/босату» тармағын қараңыз).
- Бұл құралды мотор қорғауыш фильтрісіз қолдануға болмайды. Бұл моторға зақым келтіріп, құралдың қызмет ететін өмірін қысқартуы мүмкін.
- Тек Philips шаң дорбаларын ғана қолданыңыз («Алмастыратын бөлшектерді алу» тармағын қарап, алмастыру шаң дорбалар түрінің нөмірін қарап алыңыз).
- Шу деңгейі:  $L_c = 84 \text{ dB(A)}$ .

### Электромагниттік өріс (ЭМӨ)

- Осы Philips құралы Электрмагниттік өріске (ЭМӨ) байланысты барлық стандарттарға сәйкес келеді. Егер осы құралды қосымша берілген нұсқаудағыдай ұқыпты қолданған болса, онда бұл құрал, бүгінгі таңдағы белгілі ғылыми зерттеулер бойынша, қолдануға қауіпсіз болып келеді.

## Қолдануға дайындық

### Шланг

- 1 Шлангыны қондыру үшін, оны құралға қатты итеріңіз («сырт» ете түскен дыбыс естисіз) (Сурет 2).
- 2 Шлангіні ажырату үшін, шланг байланыстырмадағы босату түймесін басып (1), құралдан оны суырып алыңыз (2) (Сурет 3).

### Құбыр және тұтқасы бар шланг

- 1 Құбырларды бір біріне байланыстыру үшін, тар бөлігін кең бөлігіне кішкене бұрап отырып кіргізіңіз (Сурет 4).
- 2 Телескопты құбыды шланг сабына байланыстыру үшін, телескопты құбырдың шланг ұшын құрал сабына енгізіп, кішкене бұраңыз (Сурет 5).
- 3 Құбырды құрал сабынан ажырату үшін, құбырды кішкене бұрай отырып, суырып алыңыз.

### Саптама

Сіз ауыстырмалы саптаманы кілем үстінде (қылшық лентасы ішіне кіргізілген түрде) немесе қатты еденде (қылшық лентасы сыртқа шығулы түрінде) қолдана аласыз.

- 1 Саптаманы құбырға байланыстыру үшін, құбырдағы серіппелі бекіту түймесін басып, құбырды еден саптамасына енгізіңіз. Серіппелі бекіту түймесін саптамадағы тесікшеге сәйкестендіріңіз («сырт» ете түседі) (Сурет 6).
- 2 Саптаманы құбырдан ажырату үшін, серіппелі бекіту түймесін басып, саптаманы құбырдан суырып алыңыз.

- 3** Қондырғының төбесіндегі жылжымалы иінді аяғыңызбен басу арқылы қосып, қатты едендерді тазалауға арналған щеткалы таспаны орнынан шығарасыз. (Сурет 7)
- 4** Екінші жағындағы тербетілмелі түймені басып, қылшық лентасын ауыспалы саптама орнына кіргізіп жіберіңіз. (Сурет 8)

### **Жарықшақты аспап және кішкене қондырғы.**

---

Сіз жарықшақты құралды және кішкене саптаманы құралдың қосымша бөлшектер сақтайтын орнында табасыз.

Сіз жарықшақты құралды немесе кішкене саптаманы құбырға немесе тікелей шланг сабына байланыстыра аласыз.

- 1** Жарықшақты құралды (1) немесе кішкене саптаманы (2) байланыстыру үшін, құбырға немесе құрал сабына енгізіп, кішкене бұраңыз. (Сурет 9)
- 1 Сіз жарықшақты құралды қол қиын жететін орындарды жеңіл және ыңғайлы түрде тазалау үшін қолдана аласыз.
- 2 Сіз кішкене саптаманы кішкене жерлерді, мәселен, орындық және жұмсақ креслолардың үстін тазалау үшін қолдана аласыз.

### **Құралды қолдану**

#### **Вакуумдеу**

---

- 1** Тоқ сымын құралдан суырып алып, шанышқысын қабырғадағы розеткаға енгізіңіз.
- 2** Құралдың жоғарғы жағындағы қосу/өшіру түймесін аяғыңызбен басып, құралды қосыңыз (Сурет 10).

#### **Сору қуатын бейімдеу**

---

- Құралдың басындағы төмпешектің көмегімен сору қуатын алмастырып отыруыңызға болады (Сурет 11).

#### **Құбырды уақытша орынға тұрғызып қою**

---

- Егер сіз бір сәтке үзіліс жасағыңыз келсе, құбырды ыңғайлы ұстанымда уақытша қою үшін, қондырғының томпылып тұрған жағын уақытша қою орнына кіргізіп қойыңыз (Сурет 12).

### **Сақтау**

- 1** Құралды сөндіріп, оны тоқтан суырыңыз.
- 2** Тоқ сымын жинап қою үшін, тоқ сымын жинау түймесін басыңыз (Сурет 13).
- 3** Құралды тігінен тұрғызыңыз, содан соң телескопты құбырдың ілмегін құралдағы сақтап қою орнына енгізіңіз (Сурет 14).

### **Шаң дорбасын босату/алмастыру**

---

Бір рет ғана қолданылатын шаң дорбасын тастар алдында немесе қайта қолданатын шаң дорбасын алмастырар алдында құралды сөндіріңіз.

- Шаң жинағыш дорбаны дорба толық деген көрсеткіш түсі тұрақты болып өзгергенде алмастыру керек, мәселен, қондырғы еденге тигізілмеген кезде де (Сурет 15).

#### **Бір рет ғана қолданылатын шаң дорбасын алмастыру**

---

- 1** Шаң дорбасының орнын ашу үшін, құлақшасын басыңыз (1) содан соң шаң дорбасы орнының қақпағын жоғары қарай тартыңыз (2) (Сурет 16).
- 2** Ұстағыштан толған шаң дорбасын алу үшін, картон биркасынан тартыңыз (Сурет 17).

- Д Шаң сорғыш автоматты түрде мөрленеді.
- 3 Жаңа шаң жинағыш дорбаның алдындағы картонын дорба ұстағыштағы екі кершікке барынша терең етіп кіргізіңіз. (Сурет 18)
- 4 Жабылғыны жабыңыз («сырт») (Сурет 19).

*Есте сақтаңыз: Егер шаң жинағыш дорба орнатылмаған болса, сіз жабылғыны жаба алмайсыз.*

### **Қайта қолданылатын шаң дорбасын босату (тек кей елдерде ғана).**

Кей елдерде, шаң сорғышпен қоса қайта қолданылатын шаң дорбалары да беріледі, оларды босатып, қайта қолдануға болады. Қайта қолдануға болатын шаң дорбаларын бір рет қана қолдануға болатын шаң дорбаларының орына қолдануға болады. Қайта қолдануға болатын шаң дорбаларын босату үшін, тек қана «Бір рет қолдануға болатын шаң дорбаларын алмастыру» бөлігінде берілген нұсқауды орынданңыз. Қайта қолданатын шаң жинағыш дорбаны босату:

- 1 Шаң дорбасының екі жағындағы сырғымасын сырғытыңыз.
- 2 Ішіндегі қоқысты қоқыс шелегіне сілкіп түсіріңіз.
- 3 Шаң дорбасын жабу үшін, сырғиманы шаң дорбасының астыңғы жиегіне дейін қайтадан сырғытыңыз.

### **Фильтірді тазалау/алмастыру**

Фильтрлерді тазалау немесе алмастырар алдында құралды міндетті түрде тоқтан суырыңыз.

#### **Мотор Қорғауыш Фильтір**

Тұрақты Мотор Қорғауыш Фильтірін шаң дорбасын алмастырған сайын тазалап отырыңыз.

- 1 Шаң дорбасын алыңыз (Сурет 17).
- 2 Мотор қорғаныс фильтірін құралдан алыңыз. Фильтірді тазалау үшін, оны қоқыс шелек үстінен сілкіп жіберіңіз (Сурет 20).
- 3 Мотор қорғаныс фильтірін төмен қарай қаттылап басып. Ол түбіне тығыздалып орныққанын тексеріңіз (Сурет 21).
- 4 Шаң дорбасын құралға қайтадан салыңыз (Сурет 18).
- 5 Жабылғыны жабыңыз («сырт») (Сурет 22).

### **Алмастыру бөлшектерін алу**

Егер сізде осы құралға арналған қосымша бөлшектерді табу барысында қиыншылықтар туса, өзіңіздің еліңіздегі Philips Қызмет көрсету Орталығымен байланысыңыз немесе дүние жүзі бойынша кепілдік беру брошюрасын қараңыз.

#### **Шаң дорбашалары**

Қайта қолдануға болатын шаң дорбаларын бір рет қана қолдануға болатын шаң дорбаларының орына қолдануға болады.

- Бір рет қолданатын шаң дорбаларын s-bag аты бойынша табуға болады

### **Қоршаған айнала**

- Құралды өз қызметін көрсетіп тозғаннан кейін, күнделікті үй қоқысымен бірге тастауға болмайды. Оның орнына бұл құралды арнайы жинап алатын жерге қайта өңдеу мақсатына өткізіңіз. Сонда сіз қоршаған айналаны сақтауға себіңізді тигізесіз (Сурет 23).

**Кепілдік пен қызмет**

Егер сізге ақпарат керек болса, немесе сізде ойландырған мәселе болса, Philips'тің интернет бетіндегі [www.philips.com](http://www.philips.com) веб-сайтына келіңіз, немесе өзіңіздің еліңіздегі Philips Тұтынушылар Орталығына телефон шалсаңыз болады (оның нөмірін сіз дүние жүзі бойынша берілетін кепілдік кітапшасынан табасыз). Сіздің еліңізде Тұтынушылар Қамқорлық Орталығы жоқ болған жағдайда өзіңіздің жергілікті Philips дилеріне арызданыңыз немесе Philips'тің Үйге арналған құралдар қызмет департаменті және Жеке Қамқор BV бөліміне арызданыңыз.

**Ақаулықтарды табу**

- 1 Сору қуаты әлсіз.
  - Мүмкін шаң дорбасы толып кеткен болар. Бір рет ғана қолданатын шаң дорбасын алмастырыңыз немесе қайта қолдануға болатын шаң дорбасын босатыңыз.
  - Мүмкін басқа фильтрлер кірленген болар. Басқа фильтрлерді тазалаңыз немесе алмастырыңыз.
  - Қондырғы, құбыр немесе шланг бітіп қалмағандығын тексеріңіз. Тұрып қалған заттарды алып тастау үшін, бітіп қалған бөлікті ажыратып, керісінше қосыңыз (мүмкіндік болса). Шаң сорғышты қосып, тұрып қалған затты кері бағытта сору арқылы шығарып аласыз (Сурет 24).

**Ižanga**

Sveikiname Jus įsigijus mūsų gaminį ir sveiki atvykę į „Philips“! Kad galėtumėte pasinaudoti visa „Philips“ siūloma parama, užregistruokite produktą adresu [www.philips.com/welcome](http://www.philips.com/welcome).

**Bendrasis aprašas (Pav. 1)**

- 1 Norėdami atidaryti dulkių maišelio skyrių, atleiskite ausele
- 2 Daugkartinis dulkių maišelis
- 3 Rankena
- 4 Dulkių maišelio laikiklis
- 5 Apsauginis variklio filtras
- 6 Dulkių maišelio prisipildymo indikatorius
- 7 Įjungimo / išjungimo mygtukas
- 8 Stovo įpjova
- 9 Laido vyniojimo mygtukas
- 10 Maitinimo laidas
- 11 Galinis ratukas
- 12 Dulkių maišelio skyrius
- 13 Priedų skyrius
- 14 Žarnos jungimo anga
- 15 Žarnos jungties atlaisvinimo mygtukai
- 16 Žarnos jungtis
- 17 Siauro antgalio griovelis
- 18 Mažo antgalio griovelis
- 19 Perjungiamas antgalis
- 20 Antgalio anga
- 21 Stovėjimo briauna
- 22 Žarna su rankena
- 23 Siauras antgalis
- 24 Mažas antgalis
- 25 Vamzdžio žarna
- 26 Vamzdžio antgalis
- 27 Spyruoklinės spynelės mygtukas
- 28 Laikymo įpjova
- 29 Sukamasis ratukas

**Svarbu**

Prieš pradėdami naudotis prietaisu, atidžiai perskaitykite šį vartotojo vadovą ir saugokite jį, nes jo gali prireikti ateityje.

**Pavojus**

- Niekada nesiurbkite vandens ar kitų skysčių. Niekada nesiurbkite lengvai užsidegančių medžiagų ar nevisiškai atvėsusių pelenų.

**Įspėjimas**

- Prieš įjungdami prietaisą patikrinkite, ar ant prietaiso nurodyta įtampa atitinka vietinio tinklo įtampą.
- Nenaudokite prietaiso, jei jo kištukas, maitinimo laidas ar jis pats yra pažeisti.
- Jei pažeistas maitinimo laidas, vengiant rizikos, jį turi pakeisti „Philips“ darbuotojai, „Philips“ įgaliotasis techninės priežiūros centras arba kiti panašios kvalifikacijos specialistai.
- Šis prietaisas neskirtas naudoti asmenims (įskaitant vaikus), kuriems būdingi sumažėję fiziniai, jutimo arba protiniai gebėjimai, arba tiems, kuriems trūksta patirties ir žinių, nebent už jų saugą atsakingas asmuo prižiūrėjo arba nurodė, kaip naudoti prietaisą.

- Prižiūrėkite, kad vaikai nežaistų su prietaisu.
- Nenukreipkite žarnos, vamzdžio ar kito priedo į akis ar ausis, taip pat nekiškite į burną, kai jie prijungti prie dulkių siurblio, o dulkių siurblys įjungtas.

### Atsargiai

- Kai naudojate dulkių siurblių siurbti pelenams, smulkiam smėliui, kalkėms, cemento dulkėms ir panašioms medžiagoms, popierinio dulkių maišelio akutės gali užsikimšti. Todėl dulkių maišelio prisipildymo indikatorius rodydys, kad maišelis pilnas. Pakeiskite maišelį, net jei jis nėra pilnas (žr. skyrių „Dulkių maišelio keitimas / ištuštinimas“).
- Niekada nenaudokite prietaiso be apsauginio variklio filtro. Tai kenkia varikliui ir trumpina prietaiso naudojimo laiką.
- Naudokite tik „Philips“ dulkių maišelius (norėdami sužinoti keičiamų dulkių maišelių tipų numerius, žr. skyrių „Keičiamų priedų įsigijimas“).
- Triukšmingumo lygis:  $L_c = 84 \text{ dB(A)}$ .

### Elektromagnetiniai laukai (EMF)

- Šis „Philips“ prietaisas atitinka visus elektromagnetinių laukų (EMF) standartus. Tinkamai eksploatuojant prietaisą pagal šiame vartotojo vadove pateiktus nurodymus, remiantis dabartine mokslinė informacija, jį yra saugu naudoti.

## Paruošimas naudoti

### Žarna

- 1 Norėdami prijungti žarną, įkiškite ją į prietaisą (pasigirs spragtelėjimas) (Pav. 2).
- 2 Norėdami atjungti žarną, paspauskite ant žarnos jungties (1) esančius atlaisvinimo mygtukus ir ištraukite ją iš prietaiso (2) (Pav. 3).

### Vamzdis ir žarna su rankena

- 1 Norėdami prijungti vieną vamzdžio galą prie kito, siaurą vamzdžio dalį įstatykite į plačią dalį ir šiek tiek pasukite (Pav. 4).
- 2 Norėdami prijungti vamzdį prie žarnos rankenos, įveskite vamzdžio žarnos galą į rankeną truputį ją pasukdami (Pav. 5).
- 3 Norėdami atjungti vamzdį nuo rankenos, patraukite vamzdį truputį jį pasukdami .

### Perjungiamas antgalis

Perjungiamą antgalį galite naudoti kilimams (su įtrauktu šepetčiu) arba kietų paviršių grindims (su šepetčiu) valyti.

- 1 Norėdami prijungti antgalį prie vamzdžio, paspauskite ant vamzdžio esantį spyruoklinės sienelės mygtuką ir įkiškite vamzdį į grindų antgalį. Įstatykite spyruoklinės spynelės mygtuką į antgalyje esančią angą (pasigirs spragtelėjimas) (Pav. 6).
- 2 Norėdami atjungti antgalį nuo vamzdžio, paspauskite spyruoklinės spynelės mygtuką ir nuimkite antgalį nuo vamzdžio.
- 3 Koją paspauskite perjungiamo antgalio viršuje esančią svirtį, kad iš antgalio ermės išlįstų šepetys, skirtas kietoms grindų dangoms valyti (Pav. 7).
- 4 Norėdami, kad šepetys sulįstų į perjungiamo antgalio korpusą, paspauskite svirtinį jungiklį, esantį kitoje pusėje. (Pav. 8)

### Siauras antgalis ir mažas antgalis

Prietaiso priedų skyriuje rasite siaurą antgalį ir mažą antgalį.

Galite prijungti siaurą antgalį ar mažą antgalį prie vamzdžio arba tiesiai prie žarnos rankenos.

- 1** Norėdami prijungti siaurą antgalį (1) arba mažą antgalį (2), įkiškite vamzdį arba rankeną truputį pasukdami. (Pav. 9)
- 1 Naudojant siaurą antgalį galima greitai ir patogiai išvalyti sunkiai pasiekiamas vietas.
- 2 Naudojant mažą antgalį galima siurbti mažus plotus, pvz., kėdžių sėdynes ir sofas.

## Prietaiso naudojimas

### Siurbimas

- 1** Ištraukite laidą iš prietaiso ir įkiškite kištuką į el. lizdą.
- 2** Norėdami įjungti prietaisą, koją paspauskite prietaiso viršuje esantį įjungimo / išjungimo mygtuką (Pav. 10).

### Siurbimo galios reguliavimas

- Siurbimo metu siurbimo galią galite reguliuoti slankikliu, esančiu ant rankenos (Pav. 11).

### Vamzdžio stovas

- Jei norite trumpam sustoti, įterpkite antgalio briauną į stovo įpjovą ir pastatykite vamzdį į patogią padėtį (Pav. 12).

## Laikymas

- 1** Išjunkite prietaisą ir ištraukite laidą iš sieninio el. lizdo.
- 2** Paspauskite laido vyniojimo mygtuką, kad suvyniotumėte ištrauktą laido dalį (Pav. 13).
- 3** Pastatykite prietaisą stačią ir įkiškite vamzdžio briauną į prietaiso laikymo įpjovą (Pav. 14).

## Dulkių maišelio keitimas / ištuštinimas

Prieš keisdami vienkartinį dulkių maišelį ar tuštinami daugiartinį dulkių maišelį, visada ištraukite prietaisą iš el. lizdo.

- Dulkių maišelį keiskite arba ištuštinkite, kai tik pasikeičia pilno dulkių maišelio indikatorius spalva, t. y. net ir tada, kai antgalis nėra prispaustas prie grindų (Pav. 15).

### Vienkartinio dulkių maišelio keitimas

- 1** Norėdami atidaryti dulkių maišelio skyrių (1), pastumkite auselę ir patraukite dulkių maišelio dangtį į viršų (2) (Pav. 16).
- 2** Pilną dulkių maišelį iš laikiklio išimsite traukdami už kartoninės kilpelės (Pav. 17).  
Dulkių maišelis izoliuojamas automatiškai.
- 3** Naujo maišelio kartono priekį kuo giliau įstumkite į du griovelius maišelio laikiklyje. (Pav. 18)
- 4** Uždarykite dangtį (pasigirs spragtelėjimas) (Pav. 19).

*Pastaba: Jei į siurbtlį neįdėjote maišelio, dangčio uždaryti negalima.*

### Daugkartinio dulkių maišelio ištuštinimas (tik kai kuriose šalyse)

Kai kuriose šalyse, prie šio dulkių siurblio pridėdamas vienkartinis dulkių maišelis, kurį galima naudoti ir išvalyti pakartotinai. Vietoj vienkartinio dulkių maišelių galite naudoti daugiartinį dulkių maišelį.

Norėdami išimti ir įdėti daugiartinį dulkių maišelį, tiesiog laikykitės instrukcijų, pateiktų „Vienkartinio dulkių maišelio keitimas“ skyriuje.

Daugkartiniam naudojimui tinkamo maišelio ištuštinimas:

- 1** Nustumkite šalin nuo dulkių maišelio sandarinimo spaustuką.
- 2** Maišelio turinį iškratykite į šiukšlių dėžę.

- Uždarykite maišelį, užstumdami sandarinimo gnybtą ant apatinio maišelio krašto.

### Filtrų valymas / keitimas

Prieš valydami ar keisdami filtrus, visada išjunkite prietaisą iš elektros tinklo.

#### Apsauginis variklio filtras

Kiekvieną kartą keisdami dulkių maišelį, išvalykite apsauginį variklio filtrą.

- Išimkite dulkių maišelį (Pav. 17).
- Iš prietaiso išimkite apsauginį variklio filtrą. Pakratykite filtrą virš šiukšlių dėžės, kad jį išvalytumėte (Pav. 20).
- Tvirtai nuspauskite apsauginį variklio filtrą, kad užtikrintumėte, jog jis tinkamai užsifiksavo apačioje (Pav. 21).
- Išstatykite dulkių maišelį atgal į prietaisą (Pav. 18).
- Uždarykite dangtį (pasigirs spragtelėjimas) (Pav. 22).

### Keičiamų priedų įsigijimas

Jei negalite gauti prietaisui reikiamų priedų, kreipkitės į „Philips“ klientų aptarnavimo centrą savo šalyje arba žr. visame pasaulyje galiojančios garantijos lapelyje.

#### Dulkių maišeliai

Daugkartinį dulkių maišelį galite pakeisti mūsų vienkartiniais dulkių maišeliais.

- Vienkartinį dulkių maišelių pavadinimas yra „s-bag“.

### Aplinka

- Nemeskite susidėvėjusio prietaiso su įprastomis buitinėmis atliekomis, o nuneškite jį į oficialų surinkimo punktą perdirbti. Taip prisidėsite prie aplinkosaugos (Pav. 23).

### Garantija ir techninė priežiūra

Jei jums reikia informacijos ar kyla problemų, apsilankykite „Philips“ tinklalapyje [www.philips.com](http://www.philips.com) arba kreipkitės į jūsų šalyje esantį „Philips“ klientų aptarnavimo centrą (telefono numerį rasite visame pasaulyje galiojančiame garantijos lankstinuke). Jei jūsų šalyje nėra klientų aptarnavimo centro, kreipkitės į vietinį „Philips“ pardavėją arba „Philips“ buitinės technikos priežiūros skyrių.

### Trikčių nustatymas ir šalinimas

- Nepakankama siurbimo galia.
  - Galbūt pilnas dulkių maišelis. Pakeiskite vienkartinį dulkių maišelį arba ištuštinkite daugkartinį.
  - Galbūt nešvarūs filtrai. Išvalykite arba pakeiskite filtrus.
  - Antgalis, vamzdis ar žarna gali būti užsikimšę. Norėdami pašalinti kliūtį, atjunkite užsikimšusią dalį ir sujunkite ją (jei įmanoma) kitu galu. Įjunkite siurbį tam, kad oras per užsikimšusią dalį eitų priešinga kryptimi (Pav. 24).



## Ievads

Apsveicam ar pirkumu un laipni lūdzam Philips! Lai pilnībā gūtu labumu no Philips piedāvātā atbalsta, reģistrējiet savu produktu [www.philips.com/welcome](http://www.philips.com/welcome).

## Vispārējs apraksts (Zīm. 1)

- 1 Atlaides poga, kas atver putekļu maisiņa nodalījumu
- 2 Atkārtoti izmantojams putekļu maisiņš
- 3 Rokturis
- 4 Putekļu maisiņa turētājs
- 5 Motora aizsargfiltrs
- 6 Putekļu maisiņa pilnuma indikators
- 7 Ieslēgšanas/izslēgšanas poga
- 8 Novietošanas vieta
- 9 Vada saritināšanas poga
- 10 Elektrības vads
- 11 Aizmugurējais ritenis
- 12 Putekļu maisiņa nodalījums
- 13 Aksešu nodalījums
- 14 Šļūtenes savienotājatvere
- 15 Šļūtenes savienojuma atbrīvošanas pogas
- 16 Šļūtenes savienotājs
- 17 Šaurās vietās ievietojama uzgaļa padziļinājums
- 18 Mazā uzgaļa padziļinājums
- 19 Pārveidojams uzgalis
- 20 Atvere uzgalī
- 21 Novietošanas rieva
- 22 Šļūtene ar rokturi
- 23 Šaurās vietās ievietojams uzgalis
- 24 Mazs uzgalis
- 25 Caurules šļūtenes gals
- 26 Caurules uzgaļa gals
- 27 Atsperes noslēgšanas poga
- 28 Glabāšanas vieta
- 29 Grozāmais ritenis

## Svarīgi

Pirms ierīces lietošanas uzmanīgi izlasiet šo lietošanas pamācību un saglabājiet to, lai vajadzības gadījumā varētu ieskatīties tajā arī turpmāk.

### Briesmas

- Nekādā gadījumā neuzsūciet ūdeni vai kādu citu šķidrumu. Neuzsūciet viegli uzliesmojošas vielas vai pelnus, kamēr tie nav atdzisuši.

### Brīdinājums

- Pirms ierīces pievienošanas elektrotīklam pārbaudiet, vai uz tās norādītais spriegums atbilst elektrotīkla spriegumam jūsu mājā.
- Neizmantojiet ierīci, ja ir bojāta kontaktdakša, elektrības vads vai pati ierīce.
- Ja elektrības vads ir bojāts, jums jānomaina tas Philips pilnvarotā servisa centrā vai līdzīgi kvalificētam personām, lai izvairītos no bīstamām situācijām.
- Šo ierīci nevar izmantot personas (tai skaitā bērni) ar fiziskiem, maņu vai garīgiem traucējumiem vai ar nepietiekamu pieredzi un zināšanām, kamēr par viņu drošību atbildīgā persona nav īpaši viņus apmācījusi izmantot šo ierīci.

- Jānodrošina, lai ar ierīci nevarētu rotaļāties mazi bērni.
- Neversiet šļūteni, cauruli vai kādu citu piederumu pret acīm vai ausīm, kā arī nelieciet tos savā mutē, kad tie ir pievienoti putekļu sūcējam vai ja tas ir ieslēgts.

### Ievērbai

- Kad izmantojat putekļu sūcēju, lai sūktu pelnus, smiltis, kaļķus, cementa putekļus un līdzīgas vielas, putekļu maisiņa poras nosprostojas. Rezultātā putekļu maisiņa pilnuma indikators norādīs, ka putekļu maisiņš ir pilns. Nomainiet vienreizlietojamo putekļu maisiņu un iztukšojiet atkārtoti izmantojamo putekļu maisiņu, pat ja tas nav pilns (skatiet nodaļu 'Nomainīšana/putekļu maisiņa iztukšošana').
- Nekādā gadījumā nelietojiet putekļusūcēju bez motora aizsargfiltra. Tas bojā motoru un sāpina ierīces darbmūžu.
- Izmantojiet tikai Philips putekļu maisiņus (lai uzzinātu modeļu numurus nomaināmajiem putekļu maisiņiem, skatiet nodaļu 'Nomaināmo daļu iegāde').
- Trokšņa līmenis: Lc = 84 dB(A).

### Elektromagnētiskie Lauki (EMF)

- Šī Philips ierīce atbilst visiem standartiem saistībā ar elektromagnētiskiem laukiem (EMF). Ja rīkojaties atbilstoši un saskaņā ar instrukcijām šajā rokasgrāmatā, ierīce ir droši izmantojama saskaņā ar mūsdienās pieejamajiem zinātniskiem datiem.

## Sagatavošana lietošanai

### Šļūtene

- 1 Lai pievienotu šļūteni, iespiediet to ierīcē (atskan klikšķis) (Zīm. 2).
- 2 Lai atvienotu šļūteni, piespiediet atbrīvošanas pogas uz šļūtenes savienotāja (1) un izvelciet no ierīces (2) (Zīm. 3).

### Caurule un šļūtene ar rokturi

- 1 Lai savstarpēji savienotu caurules daļas, ievietojiet šaurāko sadaļu platākajā un nedaudz pagrieziet (Zīm. 4).
- 2 Lai pievienotu cauruli šļūtenes rokturim, ievietojiet caurules šļūtenes galu rokturī, to nedaudz pagriežot (Zīm. 5).
- 3 Lai atvienotu cauruli no roktura, pavelciet cauruli vienlaicīgi to nedaudz pagriežot.

### Pārveidojams uzgalis

Varat izmantot pārveidojamu uzgali uz paklāja (ar ievilktiem suku sariem) vai uz cietām grīdas virsmām (ar izvirzītiem suku sariem).

- 1 Lai pievienotu uzgali caurulei, piespiediet automātisko atsperes slēdzi uz caurules un ievietojiet to uzgali, kas atrodas uz grīdas. Ievietojiet atsperes slēdzi uzgaļa atverē (atskan klikšķis) (Zīm. 6).
- 2 Lai atvienotu uzgali no caurules, piespiediet automātisko atsperes slēdzi un izvelciet uzgali no caurules.
- 3 Ar kāju piespiediet slēdzi uz uzgaļa, lai izbīdītu suku cieta seguma grīdu tīrīšanai (Zīm. 7).
- 4 Pārbīdīdiet pārslēgu uz otru pusi, lai ievilkta suku joslu pārveidojamā uzgaļa apvalkā. (Zīm. 8)

### Šaurās vietās ievietojams uzgalis un mazais uzgalis

Šaurās vietās ievietojamo uzgali un mazo uzgali Jūs varat atrast ierīces aksesuāru nodaļījumā. Jūs varat pievienot šaurās vietās ievietojamo uzgali vai mazo uzgali pie caurules vai tieši pie šļūtenes roktura.

- 1** Lai pievienotu šaurās vietās ievietojamo uzgali (1) vai mazo uzgali (2), ievietojiet cauruli vai rokturi, to nedaudz pagriežot. (Zīm. 9)
- 1 Jūs varat izmantot šaurās vietās ievietojamo uzgali, lai ātri un ērti iztīrītu grūti aizsniiedzamas vietas.
- 2 Jūs varat izmantot mazo uzgali mazu zonu tīrīšanai, piem., krēslu sēdekļu un dīvānu tīrīšanai.

## Ierīces lietošana

### Putekļu sūkšana

- 1** Izvelciet elektrības vadu no ierīces un iespraudiet kontaktdakšu elektrotīkla kontaktligzdā.
- 2** Nospiediet ieslēgšanas/izslēgšanas slēdzi ierīces virspusē ar pēdu, lai ieslēgtu ierīci (Zīm. 10).

### Sūkšanas jaudas regulēšana

- Putekļu sūkšanas laikā, Jūs varat noregulēt sūkšanas jaudu ar sūkšanas jaudas slēdzi un roktura (Zīm. 11).

### Caurules novietošana

- Ja vēlaties uz brīdi pārtraukt darbu, ievietojiet izvīrziņumu uz uzgaļa novietošanas vietā, lai novietotu cauruli ērtā pozīcijā (Zīm. 12).

## Uzglabāšana

- 1** Izslēdziet ierīci un izvelciet elektrības vada kontaktdakšu no sienas kontaktligzdas.
- 2** Nospiediet vada saritināšanas pogu, lai saritinātu elektrības vadu (Zīm. 13).
- 3** Novietojiet putekļusūcēju vertikāli un ievietojiet caurules izvīrziņumu ierīces uzglabāšanas spraugā (Zīm. 14).

## Putekļu maiņa/iztukšošana

Vienmēr atvienojiet iekārtu no elektrotīkla pirms nomainiet vienreiz lietojamo putekļu maišņu vai iztukšojiet atkārtoti lietojamo putekļu maišņu.

- Nomainiet vai iztukšojiet putekļu maišņu, tiklīdz norāde, ka putekļu maišņš ir pilns, pastāvīgi izgaismojas citā krāsā, t. i., pat tad, kad uzgalis neatrodas uz grīdas (Zīm. 15).

### Vienreizlietojamā putekļu maišņa nomaiņa

- 1** Uzspiediet putekļu maišņa nodalījuma atlaides pogai, lai to atvērtu (1), un pavelciet putekļu maišņa nodalījuma vāku uz augšu (2) (Zīm. 16).
- 2** Izvelciet visu kartona birku, lai izņemtu pilno putekļu maišņu no turētāja (Zīm. 17).
  - ▶ Putekļu maišņš automātiski tiek noslēgts.
- 3** Iebīdiet jaunā putekļu maišņa kartona priekšpusi pēc iespējas dziļāk putekļu maišņa turētāja rievās. (Zīm. 18)
- 4** Cieši aiztaisiet vāku (atskan klikšķis) (Zīm. 19).

*Piezīme: Ja turētājā nav ievietots putekļu maišņš, vāku aizvērt nav iespējams.*

### Atkārtoti lietojamo putekļu maišņu iztukšošana (tikai dažās valstīs)

Dažās valstīs šis putekļu sūcējs nāk komplektācijā ar atkārtoti lietojamu putekļu maišņu, kuru var izmantot un iztukšot vairākas reizes. Jūs varat lietot atkārtoti lietojamu putekļu maišņu vienreizlietojamo putekļu maišņu vietā.

Lai izņemtu un ievietotu atkārtoti izmantojamu putekļu maišņu, vienkārši sekojiet instrukcijām 'Vienreizlietojamā putekļu maišņa nomaiņa'.

Lai iztukšotu atkārtoti izmantojamo putekļu maisiņu:

- 1 Pavirziet skavu uz putekļu maisiņa sāniem.
- 2 Izkratiet maisiņa saturu atkritumu tvertnē.
- 3 Aizveriet putekļu maisiņu, pārbīdot skavu atpakaļ uz putekļu maisiņa apakšējās malas.

### Filtru tīrīšana/nomaiņa

Vienmēr atvienojiet iekārtu no elektrotīkla, pirms maināt vai tīrāt filtrus.

#### Motora aizsargfiltrs

Iztīriet pastāvīgo motora aizsargfiltru katru reizi, kad nomaināt putekļu maisiņu.

- 1 Izņemiet putekļu maisiņu (Zīm. 17).
- 2 Izņemiet motora aizsardzības filtru ārā no ierīces. Izpuriniet filtru virs atkritumu tvertnes, lai to iztīrītu (Zīm. 20).
- 3 Cieši nospiediet motora aizsardzības filtru uz leju, lai pārliecinātos, ka tas ir pareizi nostiprināts apakšā (Zīm. 21).
- 4 Ievietojiet putekļu maisiņu atpakaļ ierīcē (Zīm. 18).
- 5 Cieši aiztaisiet vāku (atskan klikšķis) (Zīm. 22).

#### Nomaināmo daļu iegāde

Ja nevarat iegādāties ierīcei nepieciešamās nomaiņas daļas, sazinieties ar Philips Pakalpojumu centru savā valstī vai apskatiet pasaules garantijas bukletu.

#### Putekļu maisiņi

Jūs varat aizvietot atkārtoti izmantojamo putekļu maisiņu ar mūsu vienreizlietojamiem putekļu maisiņiem.

- Vienreizlietojamie putekļu maisiņi ir pieejami ar nosaukumu "s-bag".

#### Vides aizsardzība

- Pēc ierīces kalpošanas laika beigām, neizmetiet to kopā ar sadzīves atkritumiem, bet nododiet to oficiālā savākšanas punktā pārstrādei. Tādā veidā jūs palīdzēsiet saudzēt apkārtējo vidi (Zīm. 23).

#### Garantija un apkalpošana

Ja nepieciešama palīdzība vai informācija, lūdzu, izmantojiet Philips tīmekļa vietni [www.philips.com](http://www.philips.com) vai sazinieties ar savas valsts Philips Pakalpojumu centru (tā tālruna numurs atrodams pasaules garantijas brošūrā). Ja jūsu valstī nav Philips Pakalpojumu centra, griezieties pie Philips preču tirgotājiem vai Philips Sadzīves un personīgās higiēnas ierīču nodaļas pakalpojumu dienesta.

#### Kļūmju novēršana

- 1 Sūkšanas jauda nav pietiekama.
  - Iespējams, putekļu maisiņš ir pilns. Nomainiet vienreizlietojamo putekļu maisiņu, vai iztukšojiet atkārtoti lietojamo putekļu maisiņu.
  - Iespējams, ka filtri ir netīri. Iztīriet vai nomainiet filtrus.
  - Uzgalis, caurule vai šļūtene var būt ir aizsprostoti. Lai atbrīvotos no iespējamiem netīrumiem, atvienojiet aizsprostoto ierīces daļu, un pievienojiet to (cik tālu iespējams) apgriezta veidā. Ieslēdziet putekļusūcēju, tādējādi gaiss plūdis caur aizsprostoto priekšmetu pretējā virzienā (Zīm. 24).

## Wprowadzenie

Gratulujemy zakupu i witamy wśród użytkowników produktów Philips! Aby w pełni skorzystać z oferowanej przez firmę Philips pomocy, zarejestruj swój produkt na stronie [www.philips.com/welcome](http://www.philips.com/welcome).

## Opis ogólny (rys. 1)

- 1 Zacisk zwalniający komorę na worek
- 2 Worek na kurz wielokrotnego użytku
- 3 Uchwyt
- 4 Uchwyt worka na kurz
- 5 Filtr ochronny silnika
- 6 Wskaźnik zapełnienia worka na kurz
- 7 Wyłącznik
- 8 Szczelina do mocowania rury
- 9 Przycisk zwijania przewodu sieciowego
- 10 Przewód sieciowy
- 11 Kółko tylne
- 12 Komora na worek
- 13 Komora na akcesoria
- 14 Otwór złączki węża
- 15 Przyciski zwalniania złączkę węża
- 16 Złączka węża
- 17 Zagłębienie na szczelinówkę
- 18 Zagłębienie na nasadkę małą
- 19 Nasadka uniwersalna
- 20 Otwór w nasadce
- 21 Krawędź mocująca
- 22 Wąż z uchwytem
- 23 Szczelinówka
- 24 Nasadka mała
- 25 Końcówka rury od strony węża
- 26 Końcówka rury od strony nasadki
- 27 Sprężynowy przycisk blokujący
- 28 Szczelina do przechowywania
- 29 Kółko obrotowe

## Ważne

Przed pierwszym użyciem urządzenia zapoznaj się dokładnie z jego instrukcją obsługi i zachowaj ją na wypadek konieczności użycia w przyszłości.

### Niebezpieczeństwo

- Nie wolno używać urządzenia do zasysania wody ani innych płynów. Nie wolno też zasysać gorącego popiołu.

### Ostrzeżenie

- Przed podłączeniem urządzenia upewnij się, czy napięcie podane na urządzeniu jest zgodne z napięciem w sieci elektrycznej.
- Nie używaj urządzenia, jeśli uszkodzona jest wtyczka, przewód sieciowy lub samo urządzenie.
- Ze względów bezpieczeństwa wymianę uszkodzonego przewodu sieciowego należy zlecić autoryzowanemu centrum serwisowemu firmy Philips lub odpowiednio wykwalifikowanej osobie.

- Urządzenie nie jest przeznaczone do użytku przez osoby (w tym dzieci) z ograniczonymi zdolnościami fizycznymi, sensorycznymi lub umysłowymi, a także nieposiadające wiedzy lub doświadczenia w użytkowaniu tego typu urządzeń, chyba że będą one nadzorowane lub zostaną poinstruowane na temat korzystania z tego urządzenia przez opiekuna.
- Nie pozwalaj dzieciom bawić się urządzeniem.
- Nie należy kierować węża, rury ani żadnego z pozostałych akcesoriów w stronę oczu lub uszu, ani też wkładać ich do ust, jeśli podłączone są do włączonego odkurzacza.

### Uwaga

- Kiedy używasz odkurzacza do odkurzania popiołu, drobnego piasku, wapna, cementu i innych podobnych substancji, pory worka mogą się zatkać. Wskutek tego wskaźnik zapelnienia worka będzie sygnalizował, że worek jest pełen. Należy wymienić worek, nawet jeśli nie jest on jeszcze pełen (patrz rozdział „Wymiana i opróżnianie worka na kurz”).
- Nigdy nie włączaj urządzenia bez filtra ochronnego silnika. Brak tego filtra może spowodować uszkodzenie silnika i skrócić okres eksploatacji urządzenia.
- Używaj tylko worków na kurz firmy Philips (numery typów wymiennych worków na kurz można znaleźć w rozdziale „Nabywanie produktów wymiennych”).
- Poziom hałas:  $L_c = 84 \text{ dB (A)}$ .

### Pola elektromagnetyczne (EMF)

- Niniejsze urządzenie firmy Philips spełnia wszystkie normy dotyczące pól elektromagnetycznych. W przypadku prawidłowej obsługi zgodnie z zaleceniami zawartymi w instrukcji urządzenie jest bezpieczne w użytkowaniu, co potwierdzają badania naukowe dostępne na dzień dzisiejszy.

## Przygotowanie do użycia

### Wąż

- 1 Aby podłączyć wąż, wciśnij go do urządzenia (usłyszysz „kliknięcie”) (rys. 2).
- 2 Aby odłączyć wąż, naciśnij przyciski zwalniające na złączce węża (1) i wyciągnij wąż z urządzenia (2) (rys. 3).

### Rura i wąż z uchwytem

- 1 Aby połączyć części rury, wkładaj węższe końcówki w szersze, lekko je obracając (rys. 4).
- 2 Aby połączyć rurę z uchwytem węża, włóż końcówkę rury od strony węża w uchwyt, jednocześnie lekko ją obracając (rys. 5).
- 3 Aby odłączyć rurę od uchwytu, wyciągnij rurę, lekko ją obracając.

### Nasadka uniwersalna

Nasadka uniwersalna służy do odkurzania dywanów (pasek szczotki schowany) lub twardych podłóg (pasek szczotki wysunięty).

- 1 Aby połączyć nasadkę z rurą, wciśnij sprężynowy przycisk blokujący na rurze i włóż rurę w nasadkę do podłóg. Wsuń sprężynowy przycisk blokujący do otworu w nasadce (usłyszysz „kliknięcie”) (rys. 6).
- 2 Aby odłączyć nasadkę od rury, naciśnij sprężynowy przycisk blokujący i wyciągnij nasadkę z rury.
- 3 Wciśnij nogą przełącznik znajdujący się na górze nasadki uniwersalnej, tak aby pasek szczotki wysunął się z jej obudowy (rys. 7).
- 4 Wciśnij przełącznik po drugiej stronie, aby pasek szczotki schował się z powrotem w obudowie nasadki uniwersalnej. (rys. 8)

## Szczelinówka i mała nasadka

Szczelinówka i mała nasadka znajdują się w komorze na akcesoria.

Szczelinówkę lub małą nasadkę można połączyć z rurą lub bezpośrednio z uchwytem węża.

- 1** Aby podłączyć szczelinówkę (1) lub małą nasadkę (2), włóż rurę lub uchwyt, lekko je obracając. (rys. 9)
- 1 Szczelinówkę, która służy do odkurzania trudno dostępnych miejsc, można podłączyć szybko i wygodnie.
- 2 Małą nasadkę można stosować do odkurzania niewielkich powierzchni, np. siedzisk krzeseł i kanap.

## Zasady używania

### Odkurzanie

- 1** Wyciągnij przewód sieciowy z urządzenia i włóż wtyczkę do gniazdka elektrycznego.
- 2** Naciśnij stopą wyłącznik znajdujący się na górnej części urządzenia, aby włączyć urządzenie (rys. 10).

### Regulacja mocy ssania

- Podczas odkurzania można dostosować moc ssania za pomocą przełącznika na uchwycie (rys. 11).

### Mocowanie rury

- W przypadku przerwy w odkurzaniu rurę można ustawić w wygodnym położeniu, wsuwając krawędź mocującą na nasadce w szczelinę mocującą (rys. 12).

## Przechowywanie

- 1** Wyłącz urządzenie i wyjmij wtyczkę przewodu sieciowego z gniazdka elektrycznego.
- 2** Naciśnij przycisk zwijania przewodu sieciowego, aby zwinąć przewód sieciowy (rys. 13).
- 3** Ustaw urządzenie w pozycji pionowej i wsuń krawędź mocującą rury w szczelinę do przechowywania (rys. 14).

## Wymiana i opróżnianie worka na kurz

Przed wymianą jednorazowego worka na kurz lub opróżnieniem worka wielokrotnego użytku zawsze wyjmij wtyczkę urządzenia z gniazdka elektrycznego.

- Wymień lub opróżnij worek, gdy wskaźnik zapelnienia worka zmieni kolor na stałe, tzn. będzie zmieniony nawet wtedy, gdy nasadka nie znajduje się na podłodze (rys. 15).

### Wymiana jednorazowego worka na kurz

- 1** Wciśnij zacisk, aby otworzyć komorę na worek (1) i pociągnij pokrywę komory w górę (2) (rys. 16).
- 2** Wyjmij pełen worek z uchwytu, pociągając za tekturowy języczek (rys. 17).
  - Worek zamyka się samoczynnie.
- 3** Wsuń przednią ściankę nowego worka możliwie daleko w dwa rowki w uchwycie worka. (rys. 18)
- 4** Zamknij pokrywę (usłyszysz „kliknięcie”) (rys. 19).

*Uwaga: Nie można zamknąć pokrywy, jeśli nie został włożony żaden worek na kurz.*

### **Opróżnianie worka na kurz wielokrotnego użytku (tylko w niektórych krajach)**

W niektórych krajach do odkurzacza dołączono worek na kurz wielokrotnego użytku, który można wielokrotnie używać i opróżniać. Worka wielokrotnego użytku można używać zamiast worków jednorazowych.

Aby wyjąć i włożyć worek wielokrotnego użytku, postępuj zgodnie ze wskazówkami zamieszczonymi w rozdziale „Wymiana jednorazowego worka na kurz”.

Aby opróżnić worek na kurz wielokrotnego użytku:

- 1** Zsuń zacisk wzdłuż boku worka na kurz.
- 2** Wyrzep zawartość worka do kosza na śmieci.
- 3** Aby zamknąć worek, wsuń ponownie zacisk na dolną krawędź worka.

### **Czyszczenie i wymiana filtrów**

Przed czyszczeniem lub wymianą filtrów należy zawsze wyjąć wtyczkę urządzenia z gniazdka elektrycznego.

#### **Filtr ochronny silnika**

Przy każdej wymianie worka na kurz oczyść stały filtr ochronny silnika.

- 1** Wyjmij worek na kurz (rys. 17).
- 2** Wyjmij z urządzenia filtr ochronny silnika i wyczyść go, potrząsając nim nad koszem na śmieci (rys. 20).
- 3** Wciśnij mocno filtr ochronny silnika i sprawdź, czy jest umieszczony prawidłowo na dnie (rys. 21).
- 4** Włóż worek na kurz z powrotem do urządzenia (rys. 18).
- 5** Zamknij pokrywę (usłyszysz „kliknięcie”) (rys. 22).

### **Kupowanie produktów wymiennych**

W przypadku trudności z kupieniem produktów wymiennych do urządzenia należy skontaktować się z Centrum Obsługi Klienta firmy Philips lub poszukać informacji w ulotce gwarancyjnej.

#### **Worki na kurz**

Worki wielokrotnego użytku można wymienić na jednorazowe worki na kurz.

- Jednorazowe worki na kurz są dostępne pod nazwą „s-bag”.

### **Ochrona środowiska**

- Zużytego urządzenia nie należy wyrzucać wraz z normalnymi odpadami gospodarstwa domowego — należy oddać je do punktu zbiórki surowców wtórnych w celu utylizacji. Stosowanie się do tego zalecenia pomaga w ochronie środowiska (rys. 23).

### **Gwarancja i serwis**

W razie jakichkolwiek pytań lub problemów prosimy odwiedzić naszą stronę internetową [www.philips.com](http://www.philips.com) lub skontaktować się z Centrum Obsługi Klienta firmy Philips (numer telefonu znajduje się w ulotce gwarancyjnej). Jeśli w kraju zamieszkania nie ma takiego Centrum, o pomoc należy zwrócić się do sprzedawcy produktów firmy Philips lub do Działu Obsługi Klienta firmy Philips Domestic Appliances and Personal Care BV.



**Rozwiązywanie problemów**

- 1 Moc ssania jest niewystarczająca.
  - Być może worek na kurz jest pełny. Wymień jednorazowy worek lub opróżnij worek wielokrotnego użytku.
  - Być może filtry są brudne. Wyczyść je lub wymień.
  - Być może nasadka, rura lub wąż są zablokowane. Aby usunąć zator; odłącz zapchany element i (jeśli to możliwe) podłącz go odwrotną stroną. Włącz odkurzacz w celu wydmuchania zatykającego przedmiotu (rys. 24).

## Introducere

Felicitări pentru achiziție și bun venit la Philips! Pentru a beneficia pe deplin de asistența oferită de Philips, înregistrați-vă produsul la [www.philips.com/welcome](http://www.philips.com/welcome).

## Descriere generală (fig. 1)

- 1 Eliberați siguranța pentru a deschide compartimentul sacului de praf
- 2 Sac de praf reutilizabil
- 3 Mâner
- 4 Suport sac de praf
- 5 Filtrul de protecție a motorului
- 6 Indicator pentru sac de praf plin
- 7 Butonul Pornit/Oprit
- 8 Elementul de cuplare pentru depozitare
- 9 Butonul pentru rularea cablului
- 10 Cablu de alimentare
- 11 Roata posterioară
- 12 Compartimentul sacului de praf
- 13 Compartiment pentru accesorii
- 14 Orificiul pentru cuplarea furtunului
- 15 Butoanele de deblocare ale conectorului pentru furtun
- 16 Conectorul pentru furtun
- 17 Cavitare accesoriu pentru spații înguste
- 18 Cavitare pentru cap de aspirare mic
- 19 Cap de aspirare transformabil
- 20 Deschizătură în capul de aspirare
- 21 Elementul de cuplare (tată) pentru depozitare
- 22 Furtunul cu mâner
- 23 Accesoriu pentru spații înguste
- 24 Cap de aspirare mic
- 25 Capătul tubului pentru furtun
- 26 Capătul tubului pentru capul de aspirare
- 27 Butonul cu închidere prin resort
- 28 Fantă pentru depozitare
- 29 Roata pivotantă

## Important

Citiți cu atenție acest manual de utilizare și păstrați-l pentru consultare ulterioară.

### Pericol

- Nu utilizați aparatul pentru a aspira apă sau alte lichide. Nu aspirați niciodată substanțe inflamabile sau scrum, înainte ca acestea să se fi răcit.

### Avertisment

- Înainte de a conecta aparatul, verificați dacă tensiunea indicată pe aparat corespunde tensiunii de alimentare locale.
- Nu folosiți aparatul dacă ștecherul, cablul de alimentare sau aparatul însuși este deteriorat.
- În cazul în care cablul de alimentare este deteriorat, acesta trebuie înlocuit întotdeauna de Philips, de un centru de service autorizat de Philips sau de personal calificat în domeniu pentru a evita orice accident.
- Acest aparat nu trebuie utilizat de către persoane (inclusiv copiii) care au capacități fizice, mentale sau senzoriale reduse sau sunt lipsite de experiență și cunoștințe, cu excepția cazului în

care sunt supravegheați sau instruiți cu privire la utilizarea aparatului de către o persoană responsabilă pentru siguranța lor:

- Copiii trebuie supravegheați pentru a nu se juca cu aparatul.
- Nu îndreptați furtunul, tija sau orice alt accesoriu către ochi sau urechi și nu îl introduceți în gură când este conectat la aspirator și acesta este pornit.

### Atenție

- Atunci când utilizați aspiratorul pentru a aspira cenușă, nisip fin, var, ciment sau substanțe similare, porii sacului de praf se vor obtura. În consecință, indicatorul de umplere a sacului va arăta că acesta s-a umplut. Înlocuiți sacul de praf, chiar dacă acesta nu este încă plin (consultați capitolul 'Înlocuirea/golirea sacului de praf').
- Nu folosiți niciodată aparatul fără filtrul de protecție pentru motor. Aceasta poate duce la deteriorarea motorului și poate scurta durata de funcționare a aparatului.
- Folosiți doar saci de praf Philips (consultați capitolul 'Obținerea articolelor pentru înlocuire' pentru codurile de produse ale sacilor de praf pentru înlocuire).
- Nivel de zgomot:  $L_c = 84$  dB (A).

### Câmpuri electromagnetice (EMF)

- Acest aparat Philips respectă toate standardele referitoare la câmpuri electromagnetice (EMF). Dacă este manevrat corespunzător și în conformitate cu instrucțiunile din acest manual, aparatul este sigur conform dovezilor științifice disponibile în prezent.

## Pregătirea pentru utilizare

### Furtun

- 1 Pentru a conecta furtunul, apăsați-l în aparat ('clic') (fig. 2).
- 2 Pentru a deconecta furtunul, apăsați butoanele de eliberare de pe conectorul acestuia (1) și trageți-l afară din aparat (2) (fig. 3).

### Tub și furtun cu mâner

- 1 Pentru a conecta componentele tubului, introduceți capătul îngust în cel mai larg, răsucind puțin (fig. 4).
- 2 Pentru a conecta tubul la mânerul furtunului, introduceți capătul tubului pentru furtun în mâner, răsucind puțin (fig. 5).
- 3 Pentru a deconecta tubul de la mâner, trageți de tub răsucind puțin.

### Cap de aspirare transformabil

Puteți utiliza capul de aspirare transformabil pe covor (cu peria retrasă) sau pe podele dure (cu peria desfăcută).

- 1 Pentru a conecta capul de aspirare la tub, apăsați butonul cu închidere prin resort de pe tub și introduceți tubul în capul de aspirare pentru podea. Fixați butonul cu închidere prin resort în deschizătura din capul de aspirare ('clic') (fig. 6).
- 2 Pentru a deconecta capul de aspirare de la tub, apăsați butonul cu închidere prin resort și trageți capul de aspirare din tub.
- 3 Apăsați cu piciorul comutatorului de pe accesoriu pentru a scoate periuța din carcasă și a curăța suprafețele dure (fig. 7).
- 4 Apăsați comutatorul în partea opusă pentru a retrace peria în carcasa accesoriului. (fig. 8)

## Accesorii pentru spații înguste și capul de aspirare mic

Găsiți accesoriul pentru spații înguste și capul de aspirare mic în interiorul compartimentului pentru accesoriu al aparatului.

Puteți conecta accesoriul pentru spații înguste sau capul de aspirare mic la tub sau direct la mânerul furtunului.

- 1** Pentru a conecta accesoriul pentru spații înguste (1) sau capul de aspirare mic (2), introduceți tubul sau mânerul, răsucind puțin. (fig. 9)
- 1 Puteți utiliza accesoriul pentru spații înguste pentru a curăța rapid și comod locurile greu accesibile.
- 2 Puteți utiliza capul de aspirare mic pentru a curăța suprafețe mici, de exemplu scaune și canapele.

## Utilizarea aparatului

### Aspirarea

- 1** Trageți cablul de alimentare din aparat și introduceți ștecherul în priză.
- 2** Apăsăți cu piciorul butonul Pornit/Oprit din partea superioară a aparatului pentru a-l porni (fig. 10).

### Reglarea puterii de aspirare

- În timpul aspirării, puteți regla puterea de aspirare cu comutatorul de pe mâner (fig. 11).

### Fixarea tubului

- Dacă doriți să luați o pauză, introduceți pintelul de pe marginea capului de aspirare în slotul de fixare, pentru a fixa tubul într-o poziție convenabilă (fig. 12).

## Depozitarea

- 1** Opritiți aparatul și scoateți ștecherul din priză.
- 2** Apăsăți butonul de rulare a cablului pentru a rula cablul de alimentare (fig. 13).
- 3** Așezați aparatul în poziție verticală și introduceți muchia de cuplare de pe tub în fanta pentru depozitare de pe aparat (fig. 14).

## Înlocuirea/golirea sacului de praf

Deconectați întotdeauna aparatul înainte de a înlocui sacul de praf de unică folosință sau de a goli sacul de praf reutilizabil.

- Înlocuiți sau goliți sacul de praf atunci când indicatorul pentru sac de praf plin și-a schimbat culoarea definitiv, deși capul de aspirare nu este așezat pe podea (fig. 15).

### Înlocuirea sacului de unică folosință pentru praf

- 1** Apăsăți siguranța pentru a deschide compartimentul pentru sacul de praf (1) și trageți capacul compartimentului pentru sacul de praf în sus (2) (fig. 16).
- 2** Trageți de plăcuța de carton pentru a scoate sacul de praf din suport (fig. 17).  
 Sacul de praf se etanșează automat.
- 3** Poziționați sacul nou cu plăcuța din carton în cele două șanțuri ale suportului pentru sac, împingându-l cât mai mult posibil. (fig. 18)
- 4** Închideți capacul ('clic') (fig. 19).

*Notă: Nu puteți închide capacul dacă nu ați introdus nici un sac.*

## Golirea sacului reutilizabil pentru praf (numai anumite țări)

În unele țări, acest aspirator este livrat împreună cu un sac reutilizabil de praf, care poate fi utilizat și golit în mod repetat. Puteți folosi sacul reutilizabil pentru praf în locul sacilor de unică folosință. Pentru îndepărtarea și introducerea sacului reutilizabil pentru praf, urmați instrucțiunile din secțiunea 'Înlocuirea sacului de praf de unică folosință'. Pentru a goli sacul reutilizabil:

- 1 Culisați clema de pe sacul de praf în lateral.
- 2 Scuturați conținutul în coșul de gunoi.
- 3 Închideți sacul, culisând la loc clema pe fundul sacului.

## Curățarea/înlocuirea filtrelor

Deconectați întotdeauna aparatul de la priză înainte de a curăța sau înlocui filtrele.

### Filtrul de protecție a motorului

De fiecare dată când înlocuiți sacul de praf, curățați și filtrul permanent de protecție a motorului.

- 1 Îndepărtați sacul de praf (fig. 17).
- 2 Scoateți filtrul de protecție al motorului din aparat. Scuturați filtrul deasupra coșului de gunoi pentru a-l curăța (fig. 20).
- 3 Apăsăți cu fermitate filtrul de protecție al motorului la loc pentru a vă asigura că se fixează corect în partea inferioară (fig. 21).
- 4 Așezați sacul de praf înapoi în aparat (fig. 18).
- 5 Închideți capacul ('clic') (fig. 22).

## Obținerea articolelor pentru înlocuire

Dacă aveți probleme la obținerea articolelor pentru înlocuire pentru acest aparat, contactați Centrul de asistență pentru clienți Philips din țara dvs. sau consultați broșura de garanție internațională.

### Saci de praf

Puteți înlocui sacul de praf reutilizabil cu sacii de praf de unică folosință de la Philips.

- Sacii de praf de unică folosință sunt disponibili sub numele s-bag.

## Protecția mediului

- Nu aruncați aparatul împreună cu gunoiul menajer la sfârșitul duratei de funcționare, ci predați-l la un punct de colectare autorizat pentru reciclare. În acest fel, veți ajuta la protejarea mediului înconjurător (fig. 23).

## Garanție și service

Pentru informații suplimentare sau în cazul apariției altor probleme, vă rugăm să vizitați site-ul Philips [www.philips.com](http://www.philips.com) sau să contactați centrul de asistență pentru clienți Philips din țara dvs. (veți găsi numărul de telefon în broșura de garanție internațională). Dacă în țara dvs. nu există un astfel de centru, contactați furnizorul dvs. Philips sau Departamentul de Service din cadrul Philips Domestic Appliances and Personal Care BV.

## Depanare

- 1 Puterea de aspirare nu este suficient de mare.
  - Probabil că sacul de praf este plin. Înlocuiți sacul de praf de unică folosință sau goliți sacul de praf reutilizabil.
  - Probabil că filtrele sunt murdare. Curățați sau înlocuiți filtrele.
  - Capul de aspirare, tubul sau furtunul pot fi blocate. Pentru a îndepărta blocajul, deconectați componenta înfundată și fixați-o (pe cât posibil) invers. Porniți aspiratorul astfel încât aerul să treacă în sens contrar (fig. 24).

## Введение

Поздравляем с покупкой продукции Philips! Для получения полной поддержки, оказываемой компанией Philips, зарегистрируйте Ваше изделие на [www.philips.com/welcome](http://www.philips.com/welcome).

## Общее описание (Рис. 1)

- 1 Кнопка открывания для отсека мешка для мусора
- 2 Мешок для мусора многократного использования
- 3 Ручка
- 4 Держатель мешка для мусора
- 5 Фильтр защиты электродвигателя
- 6 Индикатор заполнения мешка для мусора
- 7 Клавиша Вкл/Выкл
- 8 Ячейка для закрепления трубки
- 9 Кнопка для сматывания шнура
- 10 Сетевой шнур
- 11 Заднее колесо
- 12 Отсек мешка для мусора
- 13 Отсек для принадлежностей
- 14 Отверстие для подсоединения шланга
- 15 Кнопки отсоединения шланга
- 16 Разъем шланга
- 17 Паз для щелевой насадки
- 18 Паз для маленькой насадки
- 19 Комбинированная насадка
- 20 Отверстие насадки
- 21 Крепление для насадок
- 22 Шланг с рукояткой
- 23 Щелевая насадка
- 24 Маленькая насадка
- 25 Наконечник шланга трубки
- 26 Наконечник насадки трубки
- 27 Пружинная фиксирующая кнопка
- 28 Отделения для хранения
- 29 Шарнирное колесико

## Внимание

До начала эксплуатации прибора внимательно ознакомьтесь с настоящим руководством и сохраните его для дальнейшего использования в качестве справочного материала.

### Опасно

- Запрещается убирать пылесосом воду или другие жидкости. Запрещается применять пылесос для уборки огнеопасных веществ, а также неостывшего пепла.

### Предупреждение

- Перед подключением прибора убедитесь, что указанное на нём номинальное напряжение соответствует напряжению местной электросети.
- Запрещено пользоваться электроприбором, если сетевая вилка, сетевой шнур или сам прибор повреждены.
- В случае повреждения сетевого шнура, его необходимо заменить. Чтобы обеспечить безопасную эксплуатацию прибора, заменяйте шнур в торговой организации Philips, в авторизованном сервисном центре Philips или в сервисном центре с персоналом аналогичной квалификации.

- Данный прибор не предназначен для использования лицами (включая детей) с ограниченными возможностями сенсорной системы или ограниченными интеллектуальными возможностями, а так же лицами с недостаточным опытом и знаниями, кроме случаев контроля или инструктирования по вопросам использования прибора со стороны лиц, ответственных за их безопасность.
- Не позволяйте детям играть с прибором.
- Не прикладывайте шланг, трубку или насадки, подсоединенные к включенному пылесосу, к глазам, ушам или ко рту.

### **Внимание**

- При уборке пылесосом пепла, мелкого песка, известки, цементной пыли и подобных веществ поры мешка для мусора могут засориться. В результате индикатор заполнения покажет, что мешок заполнен. В этом случае мешок следует заменить, даже если он не полон (см. главу “Замена/очистка мешка для мусора”).
- Запрещается пользоваться пылесосом без фильтра защиты двигателя, т.к. это приводит к повреждению двигателя и сокращению срока службы прибора.
- Используйте только мешки для мусора Philips (см. главу “Приобретение деталей для замены” для номеров каталога сменных мешков для мусора).
- Уровень шума:  $L_c = 84$  дБ(А)

### **Электромагнитные поля (ЭМП)**

- Данное устройство Philips соответствует стандартам по электромагнитным полям (ЭМП). При правильном обращении согласно инструкциям, приведенным в руководстве пользователя, применение устройства безопасно в соответствии с современными научными данными.

## **Подготовка прибора к работе**

### **Шланг**

- 1** Чтобы подсоединить шланг, плотно вставьте его в корпус пылесоса (должен прозвучать щелчок) (Рис. 2).
- 2** Для отсоединения шланга нажмите кнопки отсоединения на разьеме шланга (1) и вытащите его из прибора (2) (Рис. 3).

### **Трубка и шланг с рукояткой**

- 1** Для соединения секций трубки вставьте узкую секцию в более широкую и слегка поверните (Рис. 4).
- 2** Для присоединения трубки к рукоятке шланга вставьте наконечник шланга трубки в рукоятку и слегка поверните (Рис. 5).
- 3** Для отсоединения трубки от рукоятки потяните трубку, слегка повернув.

### **Комбинированная насадка**

Комбинированная насадка может использоваться для уборки ковров (с убранной внутрь узкой щеткой) или твердых полов (с выдвинутой узкой щеткой).

- 1** Для присоединения насадки к трубке нажмите пружинную фиксирующую кнопку на трубке и вставьте трубку в насадку для уборки полов. Установите пружинную фиксирующую кнопку в отверстии на насадке (должен прозвучать щелчок) (Рис. 6).
- 2** Для отсоединения насадки от трубки нажмите на пружинную фиксирующую кнопку и извлеките насадку из трубки.



- 3 Перед уборкой твёрдых полов нажмите ногой на кулисный переключатель в верхней части комбинированной насадки, чтобы выдвинуть находящуюся внутри узкую щетку (Рис. 7).
- 4 Нажмите на кулисный переключатель, чтобы убрать узкую щетку в корпус комбинированной насадки. (Рис. 8)

### **Щелевая насадка и маленькая насадка.**

Щелевая насадка и маленькая насадка располагаются в отсеке для принадлежностей прибора. Можно присоединить щелевую и маленькую насадки к трубке или непосредственно к рукоятке шланга.

- 1 Для присоединения щелевой насадки (1) или маленькой насадки (2) вставьте трубку или рукоятку и слегка поверните. (Рис. 9)
- 1 Щелевая насадка используется для быстрой и удобной уборки труднодоступных мест.
- 2 Маленькая насадка используется для уборки небольших участков, например, сидений стульев или диванов.

## **Использование прибора**

### **Уборка**

- 1 Вытяните сетевой шнур из пылесоса и вставьте сетевую вилку в розетку электросети.
- 2 Для включения пылесоса нажмите ногой кнопку включения / выключения на верхней части прибора (Рис. 10).

### **Регулировка мощности всасывания**

- Во время уборки можно регулировать силу всасывания с помощью ползункового переключателя на рукоятке (Рис. 11).

### **Временная фиксация трубки**

- При необходимости ненадолго прервать уборку вставьте ребро насадки в специальную ячейку, установив трубку в удобное положение (Рис. 12).

## **Хранение**

- 1 Выключите прибор и отсоедините сетевой шнур от розетки электросети.
- 2 Чтобы смотать сетевой шнур, нажмите на кнопку сматывания шнура (Рис. 13).
- 3 Установите пылесос в вертикальное положение и вставьте ребро трубки в отделение для хранения на приборе (Рис. 14).

## **Замена/очистка мешка для мусора**

**Всегда отключайте прибор от розетки электросети перед заменой использованного мешка для пыли или очисткой мешка для пыли многократного использования.**

- Замену мешка для пыли следует производить, когда изменится цвет индикатора заполнения мешка, даже в тех случаях, когда насадка не используется для уборки мусора (Рис. 15).

### **Замена использованного мешка для пыли**

- 1 Нажмите кнопку для открытия отсека мешка для мусора (1) и потяните крышку отсека вверх (2) (Рис. 16).

- 2** Чтобы извлечь заполненный мешок для мусора из держателя, потяните за картонный язычок (Рис. 17).
- Мешок для мусора закрывается автоматически.
- 3** Задвиньте переднюю часть картонного язычка нового мешка для пыли как можно глубже в два желобка держателя. (Рис. 18)
- 4** Закройте крышку (должен прозвучать щелчок) (Рис. 19).

*Примечание. Если мешок для пыли не установлен, закрыть крышку пылесоса нельзя.*

### **Очистка мешка для мусора многократного использования (только в некоторых странах)**

В некоторых странах в комплект поставки этого пылесоса входит мешок для мусора многократного использования, который можно использовать и очищать многократно. Можно использовать мешок для мусора многократного использования вместо сменного мешка для мусора.

Для удаления и установки мешка для мусора многократного использования следуйте инструкциям в разделе "Замена использованного мешка для мусора".

Очистка мешка для мусора многократного использования.

- 1** Сдвиньте фиксатор в сторону, чтобы снять его с мешка для мусора.
- 2** Вытряхните содержимое в мусорное ведро.
- 3** Чтобы закрыть мешок для мусора, снова надвиньте фиксатор на нижнюю кромку мешка для мусора.

### **Очистка/замена фильтров**

Перед очисткой или заменой фильтров отключите прибор от розетки электросети.

#### **Фильтр защиты электродвигателя**

Каждый раз при замене мешка для пыли очищайте стационарный фильтр защиты электродвигателя.

- 1** Извлеките мешок для мусора (Рис. 17).
- 2** Вытащите фильтр защиты электродвигателя из прибора. Потрясите фильтр над мусорным мешком для очистки (Рис. 20).
- 3** Плотно вставьте фильтр защиты электродвигателя так, чтобы он доходил до дна пылесоса (Рис. 21).
- 4** Вставьте мешок для пыли в пылесос (Рис. 18).
- 5** Закройте крышку (должен прозвучать щелчок) (Рис. 22).

### **Приобретение деталей для замены**

Если вы столкнулись с трудностями при приобретении деталей для замены, обратитесь в центр поддержки покупателей Philips вашей страны или по номеру телефона, указанному в гарантийном талоне.

#### **Мешки для мусора**

Сменные мешки для мусора можно заменить нашими мешками для мусора многократного использования.

- Мешки для мусора многократного использования обозначены в каталоге как s-bag.

### Защита окружающей среды

- После окончания срока службы не выбрасывайте прибор вместе с бытовыми отходами. Передайте его в специализированный пункт для дальнейшей утилизации. Этим вы сможете защитить окружающую среду (Рис. 23).

### Гарантия и обслуживание

Для получения дополнительной информации или в случае возникновения проблем зайдите на веб-сайт [www.philips.com](http://www.philips.com) или обратитесь в Центр поддержки покупателей в вашей стране (номер телефона центра указан на гарантийном талоне). Если подобный центр в вашей стране отсутствует, обратитесь в вашу местную торговую организацию Philips или в отдел поддержки покупателей компании Philips Domestic Appliances and Personal Care BV.

### Поиск и устранение неисправностей

- 1 Сила всасывания недостаточна.
  - Возможно, мешок заполнен. Замените использованный мешок или очистите мешок для мусора многократного использования.
  - Возможно, фильтры засорены. Очистите или замените их.
  - Возможно, засорились насадка, трубка или шланг. Для удаления засора отсоедините засоренную деталь и присоедините ее (как можно плотнее) обратной стороной. Включите пылесос для продува засоренной детали в обратном направлении (Рис. 24).

## Úvod

Gratulujeme Vám k nákupu a vítajte v spoločnosti Philips! Ak chcete využiť všetky výhody zákazníckej podpory spoločnosti Philips, zaregistrujte svoj produkt na [www.philips.com/welcome](http://www.philips.com/welcome).

## Opis zariadenia (Obr. 1)

- 1 Uvoľníte uško na otvorenie priečinku pre vrečko na prach
- 2 Vrečko na prach na opakované použitie
- 3 Rúčka
- 4 Nosič vrečka na prach
- 5 Ochranný filter motora
- 6 Indikátor plného vrečka na prach
- 7 Vypínač
- 8 Drážka na odkladanie
- 9 Tlačidlo navíjania kábla
- 10 Sieťový kábel
- 11 Zadné koliesko
- 12 Priečinko pre vrečko na prach
- 13 Priečinko pre príslušenstvo
- 14 Otvor na pripojenie hadice
- 15 Uvoľňovacie tlačidlá koncovky na pripojenie hadice
- 16 Koncovka na pripojenie hadice
- 17 Výklenok pre nástavec na čistenie štrbín
- 18 Výklenok pre malú hubicu
- 19 Meniteľná hubica
- 20 Otvor v hubici
- 21 Lišta na ukladanie
- 22 Hadica s rukoväťou
- 23 Nástavec na čistenie štrbín
- 24 Malá hubica
- 25 Hadicový koniec trubice
- 26 Hubicový koniec trubice
- 27 Odpružený uzamykací gombík
- 28 Drážka na uloženie
- 29 Otočné koliesko

## Dôležité

Pred použitím zariadenia si pozorne prečítajte tento návod na použitie a uschovajte si ho pre použitie do budúcnosti.

### Nebezpečenstvo

- Nikdy nevysávajú vodu ani iné kvapaliny. Nikdy nevysávajú horľavý materiál ani popol, kým nevychladne.

### Varovanie

- Pred pripojením zariadenia skontrolujte, či napätie uvedené na zariadení a napätie v sieti je rovnaké.
- Ak je poškodená zástrčka, sieťový kábel alebo samotné zariadenie, nepoužívajte ho.
- Aby nedochádzalo k nebezpečným situáciám, poškodený sieťový kábel smie vymeniť jedine personál spoločnosti Philips, servisné centrum autorizované spoločnosťou Philips alebo iná kvalifikovaná osoba.
- Toto zariadenie nesmú používať osoby (vrátane detí), ktoré majú obmedzené telesné, zmyslové alebo mentálne schopnosti alebo ktoré nemajú dostatok skúseností a znalostí, pokiaľ nie sú pod

dozorom alebo im nebolo vysvetlené používanie tohto zariadenia osobou zodpovednou za ich bezpečnosť.

- Deti musia byť pod dozorom, aby sa nehrali so zariadením.
- Ak je hadica, trubica alebo iné príslušenstvo pripojené k vysávaču a vysávač je zapnutý, nikdy týmto prvkami nemierite do očí alebo uší, ani ich nekladajte do úst.

### Výstraha

- Keď použijete vysávač na vysávanie popola, jemného piesku, vápna, cementu a podobných látok, póry vrecka na prach sa zanesú. Indikátor plného vrecka na prach signalizuje, že vrecko na prach je plné. Vymeňte vrecko na prach aj v prípade, ak nie je ešte celkom plné (pozrite si kapitolu „Výmena/vyprázdenie vrecka na prach“).
- Zariadenie nikdy nepoužívajte bez ochranného filtra motora. Mohli by ste tým poškodiť motor a skrátiť životnosť zariadenia.
- Používajte len vrecká na prach značky Philips (katalógové označenie jednorazových vrieciek na prach nájdete v kapitole „Zadováženie náhradného príslušenstva“).
- Deklarovaná hodnota emisie hluku je 84 dB(A), čo predstavuje hladinu A akustického výkonu vzhľadom na referenčný akustický výkon 1 pW.

### Elektromagnetické polia (EMF)

- Tento výrobok Philips vyhovuje všetkým normám týkajúcim sa elektromagnetických polí (EMF). Ak budete zariadenie používať správne a v súlade s pokynmi v tomto návode na použitie, bude jeho použitie bezpečné podľa všetkých v súčasnosti známych vedeckých poznatkov.

## Príprava na použitie

### Hadica

- 1 Hadicu pripojíte k vysávaču tak, že ju pevne zasuniete (budete počuť „kliknutie“) (Obr. 2).
- 2 Hadicu odpojíte tak, že stlačíte gombíky na uvoľnenie na konektore hadice (1) a vytiahnete ju z vysávača (2) (Obr. 3).

### Trubica a hadica s rukoväťou

- 1 Aby ste spojili diely trubice, zasunúť úzku časť jedného dielu do širšej časti druhého a pootočiť ním (Obr. 4).
- 2 Ak chcete pripojiť trubici k rukoväti hadice, vložte hadicový koniec trubice do rukoväte a jemne ňou otočte (Obr. 5).
- 3 Ak chcete odpojiť trubici od rukoväte, potiahnite za trubici a jemne ňou otáčajte.

### Meniteľná hubica

Meniteľnú hubicu môžete použiť na čistenie kobercov (so zatiahnutými štetinami kefy) alebo pevnej podlahy (s vysunutými štetinami kefy).

- 1 Ak chcete pripojiť hubicu k trubici, stlačte odpružený uzamykací gombík na trubici a pripojte ju ku hubici. Odpružený uzamykací gombík zasunúť do otvoru v hubici (budete počuť „kliknutie“) (Obr. 6).
- 2 Trubicu od hubice odpojíte tak, že stlačíte odpružený uzamykací gombík a hubicu vytiahnete z trubice.
- 3 Nohou zatlačte na polohovací prepínač na vrchnej časti konvertibilnej hubice, aby sa z hubice vysunula kefa určená na čistenie pevnej podlahy (Obr. 7).
- 4 Zatlačte na polohovací prepínač, aby sa kefa zasunula späť do puzdra hubice. (Obr. 8)

## Štrbinový nástavec a malá hubica

Nástavec na čistenie štrbín a malú hubicu nájdete v priečinku pre príslušenstvo na vysávači. Nástavec na čistenie štrbín alebo malú hubicu môžete pripojiť k trubici alebo priamo k rukoväti hadice.

- 1** Nástavec na čistenie štrbín (1) alebo malú hubicu (2) pripojíte tak, že ho zasuniete do trubice alebo rukoväte a pri tom ním jemne otáčate. (Obr. 9)
- 1 Nástavec na čistenie štrbín môžete použiť na rýchle a pohodlné čistenie ťažko dostupných miest.
- 2 Malú hubicu použite na čistenie malých plôch, napr. sedadiel stoličiek a gaučov.

### Použitie zariadenia

#### Vysávanie

- 1** Z vysávača vytiahnite sieťový kábel a zapojte ho do siete.
- 2** Zariadenie zapnite nohou stlačením vypínača na jeho vrchnej strane (Obr. 10).

#### Nastavenie sacieho výkonu

- Pomocou posuvného prvku na rukoväti môžete nastaviť sací výkon vysávača aj počas vysávania (Obr. 11).

#### Uloženie trubice

- Ak chcete vysávanie na chvíľku prerušiť, zasuňte výstupok na nástavci do drážky na odkladanie, aby ste trubicu odložili vo vhodnej polohe (Obr. 12).

### Odkladanie

- 1** Vypnite zariadenie a odpojte sieťovú zástrčku zo siete.
- 2** Stlačte tlačidlo navíjania kábla, aby sa navinul sieťový kábel (Obr. 13).
- 3** Zariadenie postavte do vzpriamenej polohy a lištu na trubici zasuňte do drážky na zariadení (Obr. 14).

### Výmena/vyprázdnenie vrečka na prach

Pred výmenou jednorazového vrečka na prach alebo vyprázdnením vrečka na prach na opakované použitie musíte zariadenie vždy odpojiť zo siete.

- Vrečko na prach vymeňte alebo vyprázdňte hneď, ako indikátor označujúci, že je plné, trvale zmení farbu, t.j. aj vtedy, keď hubica nie je položená na podlahe (Obr. 15).

#### Výmena jednorazového vrečka na prach

- 1** Zatlačením na uško otvorte priečinok pre vrečko na prach (1) a potiahnite kryt priečinka pre vrečko na prach smerom nahor (2) (Obr. 16).
- 2** Potiahnite za kartónové uško, aby ste z nosiča vybrali plné vrečko na prach (Obr. 17).  
 ▮ Vrečko na prach sa automaticky uzavrie.
- 3** Kartón nového vrečka na prach zasuňte čo najhlbšie do drážok nosiča. (Obr. 18)
- 4** Zatvorte kryt (budete počuť „kliknutie“) (Obr. 19).

*Poznámka: Kryt sa nedá zatvoriť, ak ste dnu nevložili vrečko na prach.*

## Vyprázdenie vrecka na prach na opakované použitie (len určité krajiny)

V niektorých krajinách sa s týmto zariadením dodáva aj vrečko na prach na opakované použitie, ktoré je možné opakovane používať a vyprázdiť. Vrečko na prach na opakované použitie je možné používať namiesto jednorazových vrieciek na prach.

Postup pri vyberaní a vkladaní vrecka na opakované použitie je rovnaký ako postup uvedený v kapitole „Výmena jednorazového vrecka na prach“.

Vyprázdenie vrecka na opakované použitie:

- 1 Svorku posuňte smerom od vrecka na prach.
- 2 Obsah vrecka vytraste do koša na odpadky.
- 3 Aby ste vrečko na prach zatvorili, zasuňte svorku späť na jeho spodnú hranu.

## Čistenie/výmena filtrov

Pred čistením alebo výmenou filtrov zariadenie vždy odpojte zo siete.

### Ochranný filter motora

Permanentný ochranný filter motora očistite pri každej výmene vrecka na prach.

- 1 Vyberte vrečko na prach (Obr. 17).
- 2 Z vysávača vyberte nosič ochranného filtra motora. Filter očistite tak, že ho vytrasiete nad odpadkovým košom (Obr. 20).
- 3 Ochranný filter motora zatlačte pevne nadol, aby ste sa uistili, že zapadne na miesto (Obr. 21).
- 4 Vrečko na prach vložte späť do zariadenia (Obr. 18).
- 5 Zatvorte kryt (budete počuť „kliknutie“) (Obr. 22).

## Zadováženie náhradného príslušenstva

Ak máte problémy pri zadovážení náhradného príslušenstva pre tento vysávač, obráťte sa na Centrum starostlivosti o zákazníka spoločnosti Philips vo Vašej krajine, prípadne si prečítajte celosvetovo platný záručný list.

### Vrecká na prach

Vrečko na opakované použitie môžete nahradiť našimi jednorazovými vriecami na prach.

- Jednorazové vrečka na prach sú dostupné pod názvom s-bag.

## Životné prostredie

- Zariadenie na konci jeho životnosti neodhadzujte spolu s bežným komunálnym odpadom, ale kvôli recyklácii ho odovzdajte na mieste oficiálneho zberu. Pomôžete tak chrániť životné prostredie (Obr. 23).

## Záruka a servis

Ak potrebujete informácie alebo máte problém, navštívte webovú stránku spoločnosti Philips na lokalite [www.philips.com](http://www.philips.com) alebo sa obráťte na Centrum služieb zákazníkom spoločnosti Philips vo Vašej krajine (telefónne číslo Centra nájdete v priloženom celosvetovo platnom záručnom liste). Ak sa vo Vašej krajine toto Centrum nenachádza, obráťte sa na miestneho predajcu Philips alebo kontaktujte Oddelenie služieb spoločnosti Philips - divízia domáce spotrebiče a osobná starostlivosť.

### Riešenie problémov

- 1 Nedostatočný sací výkon.
  - Možno je vrečko na prach plné. Vymeňte jednorazové vrečko na prach alebo vyprázdňte vrečko na prach na opakované použitie.
  - Možno sú znečistené filtre. Očistite alebo vymeňte filtre.
  - Možno je zablokovaná hubica, trubica alebo hadica. Prekážku odstráňte tak, že odpojíte blokovanosú časť a pripojíte ju (do maximálnej možnej miery) opačným smerom. Zapnite vysávač, aby vzduch cez blokovanosú súčiastku prúdil v opačnom smere (Obr. 24).



## Uvod

Čestitamo vam za nakup in dobrodošli pri Philipsu! Če želite popolnoma izkoristiti podporo, ki jo nudi Philips, registrirajte izdelek na [www.philips.com/welcome](http://www.philips.com/welcome).

## Splošni opis (Sl. 1)

- 1 Pritisnite jeziček, da odprete komoro za vrečko za prah
- 2 Vrečka za večkratno uporabo
- 3 Ročaj
- 4 Nosilec vrečke za prah
- 5 Zaščitni filter motorja
- 6 Indikator napolnjenosti vrečke
- 7 Gumb za vklop/izklop
- 8 Reža za shranjevanje
- 9 Gumb za navijanje kabla
- 10 Omrežni kabel
- 11 Zadnje kolo
- 12 Komora za vrečko za prah
- 13 Prostor za nastavke
- 14 Reža za fleksibilno cev
- 15 Gumba za sprostitev priključka fleksibilne cevi
- 16 Priključek fleksibilne cevi
- 17 Vboklina za ozki nastavek
- 18 Vboklina za mali nastavek
- 19 Kombinirani nastavek
- 20 Odprtina malega nastavka
- 21 Zatič za blokiranje koles
- 22 Fleksibilna cev z ročajem
- 23 Ozki nastavek
- 24 Mali nastavek
- 25 Del cevi za priključitev fleksibilne cevi
- 26 Del cevi za priključitev nastavka
- 27 Vzmetni gumb
- 28 Odprtina za shranjevanje
- 29 Vrtljivo kolesce

## Pomembno

Pred uporabo aparata natančno preberite uporabniški priročnik in ga shranite za poznejšo uporabo.

### Nevarnost

- Ne vsesavajte vode ali katerekoli druge tekočine. Ne vsesavajte vnetljivih snovi ali pepela, dokler se ta popolnoma ne ohladi.

### Opozorilo

- Preden aparat priključite na električno omrežje, preverite, ali na adapterju navedena napetost ustreza napetosti lokalnega električnega omrežja.
- Aparata ne uporabljajte, če je poškodovan vtikač, omrežni kabel ali sam aparat.
- Poškodovani omrežni kabel sme zamenjati le podjetje Philips, Philipsov pooblaščen servis ali ustrezno usposobljeno osebo.
- Aparat ni namenjen, da bi ga uporabljali otroci in osebe z zmanjšanimi fizičnimi ali psihičnimi sposobnostmi in tudi ne osebe s pomanjkljivimi izkušnjami in znanjem, razen če jih pri uporabi nadzoruje ali jim svetuje oseba, ki je odgovorna za njihovo varnost.
- Otroci naj se ne igrajo z aparatom.

- Ko je sesalnik vklopljen in je cev priključena na sesalnik, cevi, fleksibilne cevi ali drugih nastavkov ne usmerjajte v oči ali ušesa in jih ne dajajte v usta.

### **Pozor**

- Ko sesate pepel, fini pesek, apno, cementni prah in podobne snovi, se pore vrečke za prah zamašijo. Indikator napoljenosti vrečke bo pokazal, da je vrečka polna. Zamenjajte jo, četudi še ni polna (oglejte si poglavje "Menjava/praznjenje vrečke za prah").
- Aparata ne uporabljajte brez zaščitnega filtra motorja, ker to lahko poškoduje motor in skrajša življenjsko dobo aparata.
- Uporabljajte samo vrečke za prah Philips (oglejte si poglavje "Kupovanje nadomestnih predmetov" za oznake nadomestnih vrečk za prah).
- Raven hrupa:  $L_c = 84 \text{ dB(A)}$ .

### **Elektromagnetna polja (EMF)**

- Ta Philipsov aparat ustreza vsem standardom glede elektromagnetnih polj (EMF). Če z aparatom ravnate pravilno in v skladu z navodili v tem uporabniškem priročniku, je njegova uporaba glede na danes veljavne znanstvene dokaze varna.

## **Priprava pred uporabo**

### **Fleksibilna cev**

- 1** Fleksibilno cev priključite tako, da jo potisnete v aparat ("klik") (Sl. 2).
- 2** Fleksibilno cev izključite tako, da pritisnete gumb za sprostitev na priključku fleksibilne cevi (1) in jo izvlečete iz aparata (2) (Sl. 3).

### **Cev in fleksibilna cev z ročajem**

- 1** Dele sesalne cevi spojite tako, da ožji del vstavite v širšega in nekoliko zasučete (Sl. 4).
- 2** Cev priključite na ročaj fleksibilne cevi tako, da vstavite del cevi za priključitev fleksibilne cevi v ročaj in nekoliko zasučete (Sl. 5).
- 3** Teleskopsko cev iz ročaja izključite tako, da jo izvlečete in malo zavrtite.

### **Kombinirani nastavek**

Kombinirani nastavek lahko uporabljate za sesanje preprog (s krtačo v podstavku) ali trdih tal (z izvlečeno krtačo).

- 1** Nastavek priključite na cev tako, da pritisnete vzmetni gumb na cevi in cev vstavite v nastavek za tla. Vzmetni gumb namestite v odprtino v nastavku ("klik") (Sl. 6).
- 2** Nastavek izključite iz cevi tako, da pritisnete vzmetni gumb in nastavek izvlečete iz cevi.
- 3** Z nogo pritisnite na preklopno stikalo na vrhu kombiniranega nastavka, da ščetka za čiščenje trdih podlag skoči iz ohišja nastavka (Sl. 7).
- 4** Potisnite preklopno stikalo na drugo stran, da ščetka skoči nazaj v ohišje kombiniranega nastavka. (Sl. 8)

### **Ozki nastavek in mali nastavek**

Ozki nastavek in majhni nastavek sta v prostoru aparata za nastavke.

Ozki nastavek ali majhni nastavek lahko priključite na teleskopsko cev ali neposredno na ročaj fleksibilne cevi.

- 1** Ozki nastavek (1) ali majhni nastavek (2) priključite tako, da vanj vstavite teleskopsko cev ali ročaj in ga malo zavrtite. (Sl. 9)
  - 1** Z ozkim nastavkom lahko hitro in priročno očistite težko dostopna mesta.
  - 2** Z malim nastavkom lahko čistite majhne predele, npr. sedala stolov ali zof.

## Uporaba aparata

### Sesanje

- 1 Izvlecite omrežni kabel iz aparata in vključite vtičač v omrežno vtičnico.
- 2 Za vklop aparata z nogo pritisnite gumb za vklop/izklop na vrhu aparata (Sl. 10).

### Nastavitev moči sesanja

- Med sesanjem lahko moč sesanja prilagajate z drsnikom na ročaju (Sl. 11).

### Pričvrstitev cevi

- Če želite sesanje za trenutek prekiniti, lahko za ustrezen položaj sesalne cevi nastavek zataknete v režo za shranjevanje (Sl. 12).

## Shranjevanje

- 1 Aparat izklopite in vtičač izključite iz omrežne vtičnice.
- 2 Pritisnite gumb za navijanje kabla, da navijete omrežni kabel (Sl. 13).
- 3 Aparat postavite pokonci in vstavite zatič na cevi v odprtino za shranjevanje na aparatu (Sl. 14).

## Menjava/praznjenje vrečke za prah

Pred zamenjavo vrečke za enkratno uporabo ali praznjenjem vrečke za večkratno uporabo izključite aparat.

- Ko indikator napoljenosti vrečke za stalno spremeni barvo, vrečko takoj zamenjajte ali izpraznite, tudi kadar nastavek ni na tleh (Sl. 15).

### Zamenjava vrečke za enkratno uporabo

- 1 Pritisnite jeziček, da odprete komoro za vrečko za prah (1), in povlecite pokrov komore za vrečko za prah navzgor (2) (Sl. 16).
- 2 Potegnite kartonski jeziček, da odstranite polno vrečko iz nosilca (Sl. 17).
  - ▶ Vrečka se samodejno zapre.
- 3 Zgornji kartonasti del nove vrečke namestite med oba utora na nosilcu in jo do konca potisnite vanj. (Sl. 18)
- 4 Pokrov čvrsto zaprite ("klik") (Sl. 19).

*Opomba:* Če vrečka ni pravilno vstavljena, pokrova ne morete zapreti.

### Praznjenje vrečke za večkratno uporabo (samo v nekaterih državah)

V nekaterih državah je ta sesalnik opremljen tudi z vrečko za večkratno uporabo, ki jo je mogoče po izpraznitvi ponovno uporabiti. Vrečko za večkratno uporabo lahko uporabite namesto vrečk za enkratno uporabo.

Za odstranjevanje in vstavljanje tovrstne vrečke preprosto sledite navodilom v poglavju "Zamenjava vrečke za enkratno uporabo".

Vrečko za večkratno uporabo izpraznite tako, da:

- 1 S strani potisnete zaponko z vrečke.
- 2 Vsebino vrečke izpraznite v koš za smeti.
- 3 Zaprite vrečko tako, da plastično zaponko potisnete nazaj na spodnji rob vrečke.

## Čiščenje/menjava filtrov

Pred čiščenjem ali menjavo filtrov izključite aparat.

### Zaščitni filter motorja

Trajni zaščitni filter motorja očistite pri vsaki zamenjavi vrečke za prah.

- 1** Odstranite vrečko za prah (Sl. 17).
- 2** Vzemite zaščitni filter motorja iz aparata. Filter očistite tako, da ga stresete nad smetnjakom (Sl. 20).
- 3** Zaščitni filter motorja trdno pritisnite navzdol, da bo pravilno nameščen na dnu (Sl. 21).
- 4** Namestite vrečko za prah nazaj v aparat (Sl. 18).
- 5** Pokrov čvrsto zaprite ("klik") (Sl. 22).

## Kupovanje nadomestnih predmetov

V primeru težav pri nabavi nadomestnih predmetov za aparat se obrnite na Philipsov center za pomoč uporabnikom v vaši državi ali pa si oglejte mednarodni garancijski list.

### Vrečke za prah

Vrečko za večkratno uporabo lahko zamenjate z našimi vrečkami za enkratno uporabo.

- Vrečke za prah za enkratno uporabo so na voljo pod imenom s-bag.

## Okolje

- Aparata po preteku življenjske dobe ne odvrzite skupaj z običajnimi gospodinjstskimi odpadki, temveč ga odložite na uradnem zbirnem mestu za recikliranje. Tako boste pripomogli k ohranitvi okolja (Sl. 23).

## Garancija in servis

Za informacije ali v primeru težav obiščite Philipsovo spletno stran na naslovu [www.philips.com](http://www.philips.com) oziroma se obrnite na Philipsov center za pomoč uporabnikom v vaši državi (telefonsko številko najdete v mednarodnem garancijskem listu). Če v vaši državi takšnega centra ni, se obrnite na lokalnega Philipsovega prodajalca ali Philipsov oddelek za male gospodinjstke aparate in aparate za osebno nego.

## Odpravljanje težav

- 1 Premajhna moč sesanja.
  - Morda je vrečka za prah polna. Zamenjajte vrečko za enkratno uporabo ali izpraznite vrečko za večkratno uporabo.
  - Morda so filtri umazani. Očistite jih ali jih zamenjajte.
  - Nastavek, cev ali fleksibilna cev so morda blokirani. Za odstranitev ovire odklopite blokirani del in ga ponovno priklopite (kolikor daleč je mogoče) v nasprotni smeri. Vključite sesalnik in s tem zrak spustite skozi blokirani del v nasprotni smeri (Sl. 24).

## Uvod

Čestitamo vam na kupovini i dobrodošli u Philips! Da biste imali sve pogodnosti podrške koju pruža Philips, registrujte svoj proizvod na [www.philips.com/welcome](http://www.philips.com/welcome).

## Opšti opis (Sl. 1)

- 1 Jezičak za otvaranje odeljka za kesu za usisivač
- 2 Kesica za višekratnu upotrebu
- 3 Drška
- 4 Držač kesice
- 5 Filter za zaštitu motora
- 6 Indikator napunjenosti kese za prašinu
- 7 Dugme za uključivanje/isključivanje
- 8 Prorez za odlaganje
- 9 Dugme za namotavanje kabla
- 10 Kabl za napajanje
- 11 Zadnji točak
- 12 Odeljak za kesu za usisivač
- 13 Odeljak za dodatke
- 14 Otvor za priključivanje creva
- 15 Dugmad za skidanje priključka za crevo
- 16 Priključak za crevo
- 17 Udubljenje za dodatak za uske površine
- 18 Udubljenje za malu usisnu cev
- 19 Regulatorni raspršivač
- 20 Otvor na usisnoj cevi
- 21 Izbočina za odlaganje
- 22 Crevo sa ručkom
- 23 Dodatak za uske površine
- 24 Mala mlaznica
- 25 Kraj cevi na koji se pričvršćuje crevo
- 26 Kraj cevi na koji se pričvršćuje mlaznica
- 27 Dugme sa oprugom
- 28 Prorez za spremanje
- 29 Obrtni točak

## Važno

Pre upotrebe aparata pažljivo pročitajte ovo uputstvo i sačuvajte ga za buduće potrebe.

### Opasnost

- Nikada nemojte usisavati vodu ili neke druge tečnosti te zapaljive supstance, a pepeo ne usisavajte dok se ne ohladi.

### Upozorenje

- Pre uključivanja aparata proverite da li napon naznačen na aparatu odgovara naponu lokalne mreže.
- Nemojte da koristite aparat ako je oštećen utikač, kabl za napajanje ili sam aparat.
- Ako je glavni kabl oštećen, on uvek mora biti zamenjen od strane kompanije Philips, ovlašćenog Philips servisa ili na sličan način kvalifikovanih osoba, kako bi se izbegao rizik.
- Ovaj aparat nije namenjen za upotrebu od strane osoba (uključujući i decu) sa smanjenim fizičkim, senzornim ili mentalnim sposobnostima, ili nedostatkom iskustva i znanja, osim pod nadzorom ili na osnovu instrukcija za upotrebu aparata datih od strane osobe koja odgovara za njihovu bezbednost.

- Deca moraju da budu pod nadzorom da se ne bi igrala sa aparatom.
- Nemojte da usmeravate crevo, cev ili neki dodatak prema očima ili ušima, niti ih stavljajte u usta ako su oni spojeni sa usisivačem koji je uključen.

### **Oprez**

- Ako usisivač koristite za usisavanje pepela, finog peska, kreča, cementne prašine i sličnih supstanci, pore na kesici za usisivač će se zapušiti. Usled toga, indikator napunjenosti kese pokazće da je kesu puna. Zamenite kesu za usisivač, čak i ako još uvek nije puna (pogledajte poglavlje 'Zamena/praznjenje kese za prašinu').
- Usisivač nemojte da koristite bez filtera za zaštitu motora. To oštećuje motor i skraćuje životni vek aparata.
- Koristite isključivo Philips kese za usisivač (tipske brojeve rezervnih kesa za usisivač možete naći u poglavlju 'Nabavka rezervne opreme').
- Jačina buke:  $L_c = 84 \text{ dB(A)}$

### **Elektromagnetna polja (EMF)**

- Ovaj Philips aparat je usklađen sa svim standardima u vezi sa elektromagnetnim poljima (EMF). Ako se aparatom rukuje na odgovarajući način i u skladu sa uputstvima iz ovog priručnika, aparat je bezbedan za upotrebu prema naučnim dokazima koji su danas dostupni.

## **Pre upotrebe**

### **Crevo**

- 1** Da biste priključili crevo, gurnite ga u usisivač ("klik") (Sl. 2).
- 2** Da biste skinuli crevo, pritisnite dugme za otpuštanje na priključku za crevo (1) i izvucite crevo iz uređaja (2) (Sl. 3).

### **Cev i crevo sa ručkom**

- 1** Da biste spojili delove cevi jedan sa drugim, stavite tanji deo u širi i malo ga okrenite (Sl. 4).
- 2** Da biste spojili cev sa drškom creva, umetnite kraj cevi na koji se pričvršćuje crevo u dršku i malo ga okrenite (Sl. 5).
- 3** Da biste odvojili jednu cev od drške, povucite cev i malo je okrenite.

### **Kombinovana mlaznica**

Kombinovanu mlaznicu možete koristiti na tepesima (sa uvučenom četkom) ili na tvrdim podovima (sa izvučenom četkom).

- 1** Da biste priključili mlaznicu na cev, pritisnite dugme sa oprugom na cevi i umetnite cev u mlaznicu za pod. Namestite dugme sa oprugom u otvor na mlaznici ('klik') (Sl. 6).
- 2** Da biste skinuli mlaznicu sa cevi, pritisnite dugme sa oprugom i izvucite mlaznicu iz cevi.
- 3** Nogom pritisnite preklopnik na vrhu kombinovane mlaznice da bi četka za čišćenje tvrdih podova izašla iz kućišta mlaznice (Sl. 7).
- 4** Prebacite preklopnik na drugu stranu da bi se četke vratile u kućište kombinovane mlaznice. (Sl. 8)

### **Alat za uske površine i mala mlaznica**

Dodatak za uske površine i malu mlaznicu nalaze se u odeljku za dodatke u uređaju.

Dodatak za uske površine i malu mlaznicu možete povezati direktno na cev ili direktno na dršku creva.

- 1** Da biste povezali dodatak za uske površine (1) ili malu mlaznicu (2), umetnite cev ili dršku i malo ih okrenite. (Sl. 9)

- 1 Dodatak za uske površine možete koristiti za brzo i lako čišćenje teško dostupnih mesta.
- 2 Malu mlaznicu koristite za čišćenje malih površina, npr. sedišta na stolicama i sofama.

## Upotreba aparata

### Usisavanje

- 1 Izvucite kabl za napajanje iz usisivača i gurnite utikač u zidnu utičnicu.
- 2 Nogom pritisnite dugme za uključivanje/isključivanje na gornjoj strani usisivača da biste ga uključili (Sl. 10).

### Podešavanje jačine usisavanja

- Tokom usisavanja pomoću klizača na ručki možete da podešavate jačinu usisavanja (Sl. 11).

### Odlaganje cevi

- Ako želite da napravite pauzu na trenutak, umetnite izbočinu na mlaznici u prorez za odlaganje i smestite cev u odgovarajući položaj (Sl. 12).

### Odlaganje

- 1 Isključite usisivač i izvadite utikač iz utičnice.
- 2 Pritisnite dugme za namotavanje kabla za uvlačenje kabla za napajanje (Sl. 13).
- 3 Postavite uređaj u uspravan položaj i umetnite izbočinu na cevi u prorez za odlaganje na uređaju (Sl. 14).

### Zamena/pražnjenje kese za usisivač

Usisivač uvek isključite iz struje pre zamene kese za jednokratnu upotrebu, odnosno pražnjenja kese za višekratnu upotrebu.

- Kesu zamenite čim indikator napunjenosti kese trajno promeni boju, tj. čak i kada mlaznica nije spuštena na pod (Sl. 15).

### Zamena kese za jednokratnu upotrebu

- 1 Gurnite jezičak za otvaranje odeljka za kesu za usisivač (1) i povucite poklopac odeljka za kesu nagore (2) (Sl. 16).
- 2 Izvadite punu kesicu iz držača povlačenjem kartonskog jezička (Sl. 17).
  - ▶ Kesa će se automatski zapečatiti.
- 3 Gurnite prednji kartonski deo nove kesice u dva proreza na držaču, što dublje možete. (Sl. 18)
- 4 Zatvorite poklopac ('klik') (Sl. 19).

*Napomena: Poklopac se ne može zatvoriti ako nije stavljena nova kesica.*

### Pražnjenje kese za višekratnu upotrebu (samo u određenim zemljama)

U nekim zemljama, ovaj usisivač se dobija sa kesom za prašinu za višekratnu upotrebu koja se može koristiti i prazniti više puta. Kesu za višekratnu upotrebu možete koristiti umesto kese za jednokratnu upotrebu.

Da biste izvadili i stavili kesu za višekratnu upotrebu, pratite uputstva iz odeljka 'Zamena kese za jednokratnu upotrebu'.

Pražnjenje kesica za višekratnu upotrebu:

- 1 Povucite u stranu hvataljku sa kese.

- 2 Istresite sadržaj u korpu za otpatke.
- 3 Zatvorite kesicu usisivača povlačenjem hvataljke ka donjoj ivici kesice.

### **Čišćenje/zamena filtera**

Pre čišćenja ili zamene filtera, obavezno isključite usisivač iz napajanja.

#### **Filter za zaštitu motora**

Očistite trajni filter za zaštitu motora svaki put kada zamenite kesu.

- 1 Izvadite kesu (Sl. 17).
- 2 Izvadite filter za zaštitu motora iz aparata. Očistite filter tako što ćete ga protresti iznad kante za otpatke (Sl. 20).
- 3 Snažno gurnite filter za zaštitu motora nadole da biste bili sigurni da je dobro legao na mesto (Sl. 21).
- 4 Vratite kesu za usisivač u uređaj (Sl. 18).
- 5 Zatvorite poklopac ('klik') (Sl. 22).

### **Nabavka rezervne opreme**

Ako ne možete da nabavite rezervnu opremu za svoj usisivač, obratite se korisničkoj podršci kompanije Philips u svojoj zemlji ili pogledajte međunarodni garantni list.

#### **Kese za usisivač**

Kesu za višekratnu upotrebu možete zameniti sa našim kesama za jednokratnu upotrebu.

- Kese za jednokratnu upotrebu dostupne su pod imenom "s-bag".

### **Zaštita okoline**

- Aparat koji se više ne može upotrebljavati nemojte da odlažete u kućni otpad, već ga predajte na zvaničnom mestu prikupljanja za reciklažu. Tako ćete doprineti zaštiti okoline (Sl. 23).

### **Garancija i servis**

Ako su vam potrebne informacije ili imate neki problem, posetite Philips web-stranicu na adresi [www.philips.com](http://www.philips.com) ili se obratite Philips korisničkoj podršci u svojoj zemlji (broj telefona pronaći ćete na međunarodnom garantnom listu). Ako u vašoj zemlji ne postoji predstavništvo, obratite se ovlašćenom prodavcu ili servisnom odeljenju Philips Domestic Appliances and Personal Care BV.

### **Rešavanje problema**

- 1 Jačina usisavanja nije dovoljna.
- Možda je kesu za usisivač puna. Zamenite kesu za jednokratnu upotrebu odnosno ispraznite kesu za višekratnu upotrebu.
  - Možda su filteri zaprljani. Očistite ili zamenite filtere.
  - Možda su mlaznica, cev ili crevo zapušeni. Da biste otklonili začepljenje, skinite zapušeni deo i priključite ga (koliko je moguće) u obrnutom smeru. Uključite usisivač da biste proterali vazduh kroz zapušeni deo u suprotnom pravcu (Sl. 24).



## Вступ

Вітаємо Вас із покупкою та ласкаво просимо до клубу Philips! Щоб уповні скористатися підтримкою, яку пропонує Philips, зареєструйте свій виріб на веб-сайті [www.philips.com/welcome](http://www.philips.com/welcome).

## Загальний опис (Мал. 1)

- 1 Важіль розблокування кришки відділення для пилу
- 2 Багаторазовий мішок для пилу
- 3 Ручка
- 4 Тримач мішка для пилу
- 5 Фільтр захисту двигуна
- 6 Індикатор заповнення мішка для пилу
- 7 Кнопка "увімк./вимк."
- 8 Виїмка для фіксації
- 9 Кнопка змотування шнура
- 10 Шнур живлення
- 11 Заднє колесо
- 12 Відділення для пилу
- 13 Відділення для приладдя
- 14 Отвір з'єднання шланга
- 15 Кнопка відпускання з'єднувача шланга
- 16 З'єднувач шланга
- 17 Пази для щілинної насадки
- 18 Пази для малої насадки
- 19 Комбінована насадка
- 20 Отвір у насадці
- 21 Виступ для фіксації
- 22 Шланг із ручкою
- 23 Щілинна насадка
- 24 Мала насадка
- 25 Кінець трубки для шланга
- 26 Кінець трубки для насадки
- 27 Пружинна кнопка фіксації
- 28 Відділення для зберігання
- 29 Поворотне колесо

## Важлива інформація

Уважно прочитайте цей посібник користувача перед тим, як використовувати пристрій, та зберігайте його для майбутньої довідки.

### Небезпечно

- Не використовуйте пристрій для всмоктування води чи іншої рідини. Ніколи не використовуйте для всмоктування вогнебезпечних речовин, а також попелу, поки він не охолоне.

### Попередження

- Перед тим, як приєднати пристрій до мережі, перевірте, чи збігається напруга, вказана у таблиці характеристик, із напругою у мережі.
- Не використовуйте пристрій, якщо штекер, шнур живлення або сам пристрій пошкоджено.
- Якщо шнур живлення пошкоджений, для уникнення небезпеки його необхідно замінити, звернувшись до компанії Philips, уповноваженого сервісного центру або фахівців із належною кваліфікацією.

- Цей пристрій не призначено для користування особами (включаючи дітей) з послабленими фізичними відчуттями чи розумовими здібностями, або без належного досвіду та знань, крім випадків користування під наглядом чи за вказівками особи, яка відповідає за безпеку їх життя.
- Дорослі повинні стежити, щоб діти не бавилися пристроєм.
- Не спрямовуйте шланг, трубку чи інше приладдя в очі чи у вуха, а також не беріть їх до рота, коли пиросос увімкнений, а вони під'єднані до нього.

### Увага

- Під час використання пирососа для прибирання попелу, дрібного піску, осаду, пилу цементу та подібних речовин, пори мішка для пилу забиваються. Як наслідок, індикатор заповнення мішка повідомить, що мішок для пилу повний. Замініть мішок для пилу, навіть якщо він ще не заповнений (див. розділ "Заміна/спорожнення мішка для пилу").
- Ніколи не використовуйте пристрій без фільтра захисту двигуна. Це пошкоджує двигун і зменшує термін роботи пристрою.
- Використовуйте лише мішки для пилу Philips (номери артикулів замічних мішків для пилу див. у розділі "Придбання деталей для заміни").
- Рівень шуму: L<sub>s</sub> = 84 дБ [A]

### Електромагнітні поля (ЕМП)

- Цей пристрій Philips відповідає усім стандартам, які стосуються електромагнітних полів (ЕМП). Згідно з останніми науковими дослідженнями, пристрій є безпечним у використанні за умов правильної експлуатації у відповідності з інструкціями, поданими у цьому посібнику користувача.

## Підготовка до використання

### Шланг

- 1 Щоб під'єднати шланг, проштовхніть його в пристрій до фіксації (Мал. 2).
- 2 Щоб від'єднати шланг, натисніть кнопки розблокування на з'єднувачі шланга (1) і витягніть шланг із пристрою (2) (Мал. 3).

### Трубка і шланг із ручкою

- 1 Щоб з'єднати між собою частини трубки, вставте вузький відрізок у ширший, трохи повертаючи (Мал. 4).
- 2 Щоб під'єднати трубку до ручки шланга, вставте кінець шланга трубки у ручку, трохи повертаючи (Мал. 5).
- 3 Щоб від'єднати трубку від ручки, потягніть за трубку, трохи її повертаючи.

### Комбінована насадку

Комбіновану насадку можна використовувати для чищення килимів (зі складеною щіткою) або для твердих поверхонь (із висунутою щіткою).

- 1 Щоб під'єднати насадку до трубки, натисніть на трубці пружинну кнопку фіксації і вставте трубку в насадку для підлоги. Пружинна кнопка фіксації має увійти в отвір на насадці до фіксації (Мал. 6).
- 2 Щоб від'єднати насадку від трубки, натисніть пружинну кнопку фіксації та витягніть насадку з трубки.
- 3 Посуньте ногою перекидний перемикач у верхній частині комбінованої насадки так, щоб стрічка щітки для чищення твердих поверхонь вийшла з корпусу насадки (Мал. 7).

- 4** Посуньте кулісний перемикач в інший бік, щоб схвати щітку в корпусі комбінованої насадки. (Мал. 8)

### Щілинна насадка та мала насадка

Всередині відділення для приладдя знаходяться щілинна та мала насадки.

Під'єднати щілинну чи малу насадки можна до трубки або безпосередньо до ручки шланга.

- 1** Щоб під'єднати щілинну насадку (1) чи малу насадку (2), вставте трубку або ручку, трохи повертаючи. (Мал. 9)
- 1 За допомогою щілинної насадки можна швидко і зручно поприбирати у важкодоступних місцях.
  - 2 Використовуйте малу насадку для чищення невеликих поверхонь, наприклад, сидінь крісел чи диванів.

### Застосування пристрою

#### Прибирання

- 1** Витягніть шнур живлення з пилососа та увімкніть штепсель у розетку на стіні.
- 2** Увімкніть пристрій, натиснувши ногою кнопку “увімк./вимк.” на верхній частині пристрою (Мал. 10).

#### Налаштування потужності всмоктування

- Під час прибирання можна регулювати потужність всмоктування за допомогою регулятора на ручці (Мал. 11).

#### Паркування трубки

- Якщо Ви бажаєте призупинити роботу, вставте виступ на насадці у виїмку для фіксації, щоб поставити трубку у зручному положенні (Мал. 12).

### Зберігання

- 1** Вимкніть пристрій і витягніть штепсель із розетки.
- 2** Натисніть кнопку змотування шнура, щоб змотати шнур живлення (Мал. 13).
- 3** Поставте пристрій вертикально і вставте виступ на трубці в отвір відділення для зберігання на пристрої (Мал. 14).

### Заміна/спорожнення мішка для пилу

Завжди від'єднуйте пристрій від мережі перед тим, як замінити одноразовий мішок для пилу чи спорожнити багаторазовий мішок для пилу.

- Змінюйте або спорожняйте мішок для пилу, коли колір індикатора заповнення мішка зміниться на тривалий період часу, навіть тоді, коли насадка не знаходиться на підлозі (Мал. 15).

#### Заміна одноразового мішка для пилу

- 1** Натисніть важіль, щоб відкрити відділення для пилу (1), і потягніть догори кришку відділення для пилу (2) (Мал. 16).
  - 2** Потягніть за картонний язичок, щоб вийняти повний мішок для пилу з тримача (Мал. 17).
- Мішок для пилу автоматично закривається.

**3** Вставте картонний край нового мішка для пороху в два пази тримача мішка, доки можливо. (Мал. 18)

**4** Закрийте кришку до фіксації (Мал. 19).

*Примітка: Якщо мішок для пороху не встановлено, кришку не можна закрити.*

### **Спорожнення багаторазового мішка для пилу (лише деякі країни)**

У деяких країнах пилосос також постачається із багаторазовим мішком для пилу, який можна використовувати та спорожнювати повторно. Багаторазові мішки для пилу можна використовувати замість одноразових.

Щоб вийняти і вставити багаторазовий мішок для пилу, просто дотримуйтеся інструкцій у розділі “Заміна одноразового мішка для пилу”.

Щоб спорожнити багаторазовий мішок:

**1** Зсуньте фіксатор мішка для пилу вбік.

**2** Витрусіть вміст мішка у відро для сміття.

**3** Щоб закрити мішок, засуньте фіксатор назад на нижній край мішка для пилу.

### **Чищення/заміна фільтрів**

**Завжди від'єднуйте пристрій від мережі перед тим, як чистити чи замінити фільтри.**

#### **Фільтр захисту двигуна**

Чистіть постійний фільтр захисту двигуна щоразу, коли замінюєте мішок для пилу.

**1** Вийміть мішок для пилу (Мал. 17).

**2** Зніміть з пристрою фільтр захисту двигуна і почистіть його, витрусивши над смітником (Мал. 20).

**3** Щільно притисніть фільтр захисту двигуна донизу, щоб зафіксувати його належним чином на дні (Мал. 21).

**4** Вставте мішок для пилу у пристрій (Мал. 18).

**5** Закрийте кришку до фіксації (Мал. 22).

### **Придбання деталей для заміни**

Якщо у Вас виникли проблеми із замовленням замінних деталей для цього пристрою, зверніться до Центру обслуговування клієнтів Philips у Вашій країні або скористайтесь інформацією, що у гарантійному талоні.

#### **Мішки для пилу**

Замість багаторазового мішка для пилу можна використовувати наші одноразові мішки для пилу.

- Одноразові мішки для пилу доступні під назвою “s-bag”.

### **Навколишнє середовище**

- Не викидайте пристрій разом із звичайними побутовими відходами, а здавайте його в офіційний пункт прийому для повторної переробки. Таким чином Ви допоможете захистити довкілля (Мал. 23).

## Гарантія та обслуговування

Якщо Вам необхідна інформація або у Вас виникла проблема, відвідайте веб-сторінку компанії Philips [www.philips.com](http://www.philips.com) або зверніться до Центру обслуговування клієнтів компанії Philips у Вашій країні (телефон можна знайти на гарантійному талоні). Якщо у Вашій країні немає Центру обслуговування клієнтів, зверніться до місцевого дилера Philips або у відділ технічного обслуговування компанії Philips Domestic Appliances and Personal Care BV.

## Усунення несправностей

- 1 Недостатня потужність усмоктування.
  - Можливо, мішок для пилу повний. Замініть одноразовий мішок для пилу чи спорожніть багаторазовий мішок для пилу.
  - Можливо, забруднені фільтри. Почистіть або замініть фільтри.
  - Перевірте, чи не заблоковані насадка, трубка або шланг. Щоб усунути перешкоду, від'єднайте заблоковану деталь і (якщо це можливо) приєднайте її у зворотному напрямку. Увімкніть пілосос, щоб повітря "прочистило" заблоковану деталь у зворотному напрямку (Мал. 24).

١ انزع كييس تجميع الغبار (شكل ١٧).

٢ أخرجي فلتر حماية الموتور من الجهاز. قومي بهز الفلتر على صندوق القمامة لتنظيفه (شكل ٢٠).

٣ اضغطي على فلتر حماية الموتور لأسفل بإحكام للتأكد من تثبيته في القاع بالشكل الملائم (شكل ٢١).

٤ ضع كييس تجميع الغبار مرة أخرى في الجهاز (شكل ١٨).

٥ أغلقي الغطاء ("ثقرة") (شكل ٢).

#### الحصول على عناصر الاستبدال

إذا واجهتك أية صعوبة في الحصول على عناصر الاستبدال الخاصة بالجهاز، يرجى الاتصال بمركز رعاية عملاء Philips في بلدك أو الاستعانة بكتيب الضمان العالمي.

#### أكياس تجميع الغبار

يمكنك استبدال كييس تجميع الغبار القابل لإعادة الاستخدام بأكياس تجميع الغبار التي يمكن التخلص منها الخاصة بنا. تتوافر أكياس تجميع الغبار التي يمكن التخلص منها تحت باسم s-bag.

#### البيئة

لا تتخلصي من الجهاز مع المخلفات المنزلية العادية عند نهاية فترة استخدامه، لكن قومي بتسليمه إلى نقطة تجميع رسمية لإعادة تدويره. تساعدن من خلال القيام بهذا الإجراء في الحفاظ على البيئة (شكل ٢٣).

#### الضمان والصيانة

إذا كنت في حاجة إلى المعلومات أو إذا واجهتك أي مشكلة، يرجى زيارة الموقع الإلكتروني الخاص بشركة Philips على [www.Philips.com](http://www.Philips.com)، أو اتصلي بمركز رعاية عملاء Philips في بلدك (ستجدين رقم الهاتف الخاص به في كتيب الضمان العالمي). في حالة عدم وجود مركز خدمة عملاء في بلدك، توجهي إلى موزع Philips المحلي الخاص بك أو اتصلي بقسم صيانة أجهزة Philips المنزلية أو الرعاية الشخصية BV.

#### دليل حل المشكلات

- ١ قوة الشفط غير كافية.
  - قد يكون كييس تجميع الغبار ممتلئ. استبدلي كييس تجميع الغبار الذي يمكن التخلص منه أو قومي بتفريغ كييس تجميع الغبار الذي يمكن إعادة استخدامه.
  - قد تكون الفلاتر متسخة. قومي بتنظيف الفلاتر أو استبدليها.
  - قد يكون هناك انسداد في الفوهة أو الأنبوب أو الخرطوم، فكي القطعة المسدودة (بأسرع ما يمكن) لإزالة العائق ثم ركبها بشكل عكسي. شغلي المكنتسة الكهربائية حتى يتدفق الهواء في القطعة المسدودة في الاتجاه العكسي (شكل ٢٤).

– يمكنك ضبط قوة الشفط أثناء التنظيف بالمكنسة الكهربائية من الجانب الواقع أعلى الجهاز (شكل ١١).

### تخزين الأنبوب

– إذا كنت ترغبين في التوقف المؤقت للحظة، أدخلتي النتوء الموجود بالفوهة في فتحة التخزين لإيقاف الأنبوب في الوضع الملائم (شكل ١٢).

### التخزين

١ أوقف تشغيل الجهاز وانزعي قابس المأخذ الرئيسي من مقبس الحائط.

٢ اضغطي على الزر الخاص بإعادة لف سلك المأخذ الرئيسي (شكل ١٣).

٣ ثبتي الجهاز في وضع مننصب وأدخلي اللسان الموجود على الأنبوب في فتحة التخزين الموجودة في الجهاز (شكل ١٤).

### استبدال/تفريغ كيس تجميع الغبار

احرصي دائماً على فصل التيار الكهربائي عن الجهاز قبل استبدال كيس تجميع الغبار الذي يمكن التخلص منه أو تفريغ كيس تجميع الغبار القابل لإعادة الاستخدام.

– قومي باستبدال أو تفريغ كيس تجميع الغبار بمجرد تغير لون مؤشر امتلاء كيس تجميع الغبار بشكل ثابت، حتى عندما لا تكون الفوهة موضوعة على الأرضية (شكل ١٥).

استبدال كيس تجميع الغبار الذي يمكن التخلص منه

١ اضغطي على الزر لفتح حجرة كيس الغبار (١) وانزعي غطاء حجرة كيس تجميع الغبار لأعلى (٢) (شكل ١٦).

٢ قومي بالسحب من عند قطعة الكرتون لإزالة كيس تجميع الغبار الممتلئ من الحامل (شكل ١٧).

يتم إحكام قفل كيس تجميع الغبار بشكل تلقائي.

٣ أدخلتي الجزء الأمامي الكرتوني من كيس تجميع الغبار الجديد في تجويفي حامل كيس تجميع الغبار مع الحرص على أن ينزلق في مكانه المحدد. (شكل ١٨)

٤ أغلقي الغطاء ("نقرة") (شكل ١٩).

ملاحظة: لا يمكنك إغلاق الغطاء ما لم يتم إدخال كيس تجميع الغبار.

تفريغ كيس تجميع الغبار القابل لإعادة الاستخدام (في بعض الدول فقط)

في بعض الدول، تأتي المكنسة الكهربائية مزودة أيضاً بكيس تجميع غبار قابل لإعادة الاستخدام يمكن استخدامه وتفريغه بشكل متكرر. يمكنك استخدام كيس تجميع الغبار القابل لإعادة الاستخدام بدلاً من أكياس تجميع الغبار التي يمكن التخلص منها. لنزع وتركيب أكياس تجميع الغبار القابلة لإعادة الاستخدام، عليك فقط اتباع تعليمات "استبدال أكياس تجميع الغبار التي يمكن التخلص منها".

طريقة تفريغ أكياس تجميع الغبار القابلة لإعادة الاستخدام:

١ اسمحي بانزلاق المشبك من على جوانب كيس تجميع الغبار.

٢ أمسكي بالكيس فوق صندوق القمامة وقومي بهزه للتفريغ.

٣ أغلقي كيس تجميع الغبار بثبوت مشبك الخلق مرة أخرى على الحافة السفلية لكيس تجميع الغبار.

### فلتر التنظيف/الاستبدال

احرصي دائماً على فصل التيار الكهربائي عن الجهاز قبل تنظيف أو استبدال الفلاتر.

فلتر حماية الموتور

قومي بتنظيف فلتر حماية الموتور الدائم في كل مرة تقومين فيها باستبدال كيس تجميع الغبار.

- تنبيه
- تتعرض فتحات كيس تجميع الغبار للانسداد في حالة استخدام الجهاز في شطف الرماد والرمال الدقيقة والجير وغبار الأسمت وما شابه ذلك من المواد. ونتيجة لذلك، يشير مؤشر امتلاء كيس تجميع الغبار إلى امتلاءه. استبدلي كيس تجميع الغبار، حتى إذا لم يكن ممتلئاً بعد (انظري فصل "استبدال/تفريغ كيس تجميع الغبار").
- لا تستخدمى الجهاز على الإطلاق بدون فلتر حماية الموتور. يؤدي ذلك إلى تلف الموتور وتقليل عمر الجهاز.
- استخدمى أكياس تجميع الغبار المصنعة من قبل Philips فقط (انظري فصل "الحصول على عناصر الاستبدال" للتعرف على أرقام الطراز الخاصة بأكياس تجميع الغبار البديلة).
- مستوى الضجيج:  $LC = 84$  ديسبل (أمبير).
- الحقول الكهرومغناطيسية (EMF)
- هذا الجهاز من Philips متوافق مع كافة المعايير المتعلقة بالحقول الكهرومغناطيسية (EMF). بعد استخدام هذا الجهاز أماناً إذا استخدم بشكل صحيح حسب التعليمات الواردة في دليل المستخدم هذا، وذلك حسب الدلائل العلمية المتوفرة اليوم.

## التجهيز للاستخدام

### الخطوط

- ١ لتوصيل الخطوط، ادفعيه في الجهاز ("ثقرة") (شكل ٢).
- ٢ لفصل الخطوط، اضغطي على أزوار التحرير الموجودة على وصلة الخطوط (١) واسحبي إلى خارج الجهاز (٢) (شكل ٣).

### الأنبوب والخطوط المزود بالمقبض اليدوي

- ١ لتوصيل أجزاء الأنبوب مع بعضها البعض، أدخلي الجزء الضيق في الجزء الأوسع ثم أدريه قليلاً (شكل ٤).
- ٢ لتوصيل الأنبوب التليسكوبي بالمقبض اليدوي الخاص بالخطوط، أدخلي طرف الخطوط الخاص بالأنبوب في المقبض اليدوي تدويره قليلاً (شكل ٥).
- ٣ لفصل الأنبوب من المقبض اليدوي، اسحبي على الأنبوب مع تدويره قليلاً.

### فوهة الخطوط القابلة للتحويل

- يمكن استخدام فوهة الخطوط القابلة للتحويل في تنظيف السجاد (حيث تكون أشرطة الفرشاة مطوية إلى الداخل) أو الأرضيات الصلبة (حيث تكون أشرطة الفرشاة مفرودة إلى الخارج).
- ١ لتوصيل الأنبوب بالمقبض، اضغطي على زر القفل المحمل بزنبك الواقع على الأنبوب ثم أدخلي الأنبوب في فوهة تنظيف الأرضيات. ثبتي زر القفل المحمل بزنبك في الفتحة الموجودة بالفوهة ("ثقرة") (شكل ٦).
  - ٢ لفصل الفوهة عن الأنبوب، اضغطي على زر القفل المحمل بزنبك ثم اسحبي المقبض الفوهة إلى خارج الأنبوب.
  - ٣ اضغطي بقدمك على المفتاح الهزاز في أعلى فوهة الخطوط القابلة للتحويل لإخراج شريط الفرشاة الخاص بتنظيف الأرضيات الصلبة من مبيت فوهة الخطوط (شكل ٧).
  - ٤ اضغطي على المفتاح الهزاز الواقع على الجانب الآخر حتى يختفي شريط الفرشاة داخل مبيت الفوهة القابلة للتحويل. (شكل ٨)

### الأداة المجوفة والفوهة الصغيرة

سوف تجدي الأداة المجوفة والفوهة الصغيرة داخل حجرة الملحقات الخاصة بالجهاز. يمكنك توصيل الأداة المجوفة أو الفوهة الصغيرة بالأنبوب أو بالمقبض اليدوي للخطوط مباشرة.

- ١ لتوصيل الأداة المجوفة (١) أو الفوهة الصغيرة (٢)، أدخلي الأنبوب أو المقبض اليدوي مع التدوير قليلاً (شكل ٩)
- ٢ يمكنك استخدام الأداة المجوفة في تنظيف الأماكن التي يصعب الوصول إليها بسرعة وبالشكل الملائم.
- ٣ يمكنك استخدام الفوهة الصغيرة في تنظيف المناطق الضيقة مثل أماكن الجلوس على المقاعد والأرائك.

## استخدام الجهاز

### التنظيف بالمكنسة الكهربائية

- ١ اسحبي السلك الكهربائي إلى خارج الجهاز وأدخلي القابس في مقبس الحائط.
- ٢ اضغطي على الزر on/off (للتشغيل/إيقاف التشغيل) الواقع أعلى الجهاز بإحدى قدميك لتشغيل الجهاز (شكل ١٠).



مبروك على شرائك الجهاز ومرحباً بك في عالم Philips! للاستفادة الكاملة من الدعم الذي تقدمه Philips، سجلي منتجك على [www.Philips.com/welcome](http://www.Philips.com/welcome).

### الوصف العام (شكل ١)

- 1 حرري اللسان لفتح حجرة كيس تجميع الغبار
- 2 كيس تجميع الغبار القابل لإعادة الاستخدام
- 3 المقبض
- 4 حامل كيس تجميع الغبار
- 5 فلتر حماية الموتور
- 6 مؤشر امتلاء كيس تجميع الغبار
- 7 الزر On/off (التشغيل / إيقاف التشغيل)
- 8 فتحة التخزين
- 9 زر إعادة لف السلك الكهربائي للتخزين
- 10 سلك المأخذ الرئيسي
- 11 العجلة الخلفية
- 12 حجرة كيس تجميع الغبار
- 13 حجرة الملحقات
- 14 فتحة توصيل الخرطوم
- 15 أزرار تحرير وصلة الخرطوم
- 16 وصلة الخرطوم
- 17 تجويف الأداة المجوفة
- 18 تجويف الفوهة الصغيرة
- 19 فوهة قابلة للتحويل
- 20 فتحة في الفوهة
- 21 نتوء التخزين
- 22 خرطوم مزود بمقبض يدوي
- 23 أداة مجوفة
- 24 فوهة صغيرة
- 25 طرف الخرطوم الخاص بالأنبوب
- 26 طرف الفوهة الخاص بالأنبوب
- 27 زر قفل حمل بزنبك
- 28 فتحة التخزين
- 29 عجلة دوارة

### هام

يرجى قراءة دليل المستخدم هذا بعناية قبل استخدام الجهاز والاحتفاظ به للرجوع إليه في المستقبل.

#### خطر

- لا تستخدمى الجهاز في شطف الماء أو أي سائل آخر. لا تستخدمى الجهاز على الإطلاق في شطف المواد القابلة للاشتعال ولا الرماد حتى يصبح بارداً.

#### تحذير

- تأكدى من موائمة مستوى الفولتية الموضح على الجهاز لفولتية مغذيات الكهرباء المحلية قبل توصيل الجهاز بالكهرباء.
- لا تستخدمى الجهاز إذا كان السلك الكهربائي أو القابس أو الجهاز نفسه تالفاً.
- في حالة تلف سلك التيار الكهربائي، يجب استبداله دوماً عن طريق Philips أو من أي مركز صيانة معتمد منها أو بواسطة أشخاص على نفس الدرجة من التأهيل لتفادي وقوع الخطر.
- هذا الجهاز غير مخصص للاستخدام عن طريق أشخاص يعانون من نقص في القدرات الجسدية أو الحسية أو العقلية (بما في ذلك الأطفال)، أو من تنقصهم الخبرة والمعرفة، ما لم تتوافر لهم المراقبة أو تعليمات استعمال الجهاز عن طريق أحد الأشخاص يكون مسئولاً عن سلامتهم.
- يجب مراقبة الأطفال للتأكد من عدم عبثهم بالجهاز
- لا توجهي الخرطوم أو الأنبوب أو أي ملحقات أخرى نحو العينين أو الأذنين ولا تضعيه في فمك عندما يكون موصلاً بالمكنسة الكهربائية أثناء تشغيلها.

۴ کیسه را مجدداً در داخل دستگاه قرار دهید (شکل ۱۸).

۵ قاب را ببندید ("کلیک") (شکل ۲).

#### خرید اقلام تعویضی

اگر شما در تهیه لوازم جانبی دستگاه دچار مشکل می باشید، لطفاً با مرکز خدمات مشتریان Philips در کشور خود تماس گرفته یا به جزوه ضمانت جهانی دستگاه مراجعه کنید.

#### کیسه جارو

می توانید بجای کیسه های دائم از کیسه های یکبار مصرف استفاده کنید.

– کیسه های جاروی یکبار مصرف با نام اس بگ (s-bag) موجود می باشند.

#### محیط زیست

– دستگاه را مانند سایر زباله های خانگی دور نریزید، و آن را در محلهای تعیین شده دور بریزید. با انجام این کار شما به حفظ محیط زیست کمک می کنید (شکل ۲۳).

#### ضمانت و سرویس

در صورتی که به اطلاعات نیاز داشتید یا با مشکلی مواجه شدید، لطفاً از سایت اینترنتی Philips به نشانی [www.philips.com](http://www.philips.com) بازدید کرده یا با مرکز مراقبت از مشتری Philips در کشور خود تماس بگیرید (شما می توانید این شماره تلفن را در برگه ضمانت جهانی پیدا کنید). چنانچه در کشور شما مرکز خدمات مشتریان وجود ندارد، به فروشنده لوازم Philips مراجعه نموده یا با بخش لوازم خانگی Philips یا حمایت شخصی وی بی تماس بگیرید.

#### عیب یابی

- ۱ قدرت مکش کافی نیست.
- شاید کیسه جارو پر شده است. کیسه جاروی يك بار مصرف را تعویض کرده یا کیسه های دائمی را تخلیه کنید.
- شاید سایر فیلترها کثیف باشد. فیلترهای را تمیز کرده یا آنان را تعویض کنید.
- دهانک، لوله یا شیلنگ ممکن است مسدود شده باشند. برای رفع انسداد مورد مسدود شده را باز کرده و از طرف دیگر وصل کنید (تا آنجا که ممکن است). جارو برقی را روشن کنید تا هوا را با فشار به درون مورد مسدود شده در جهت مخالف وارد کنید (شکل ۲۴).

- در حین استفاده از جارو برقی می توانید قدرت مکش را با استفاده از کشویی روی دستگیره تنظیم کنید (شکل ۱۱).
- پارک کردن لوله

- اگر می خواهید برای مدتی کار را متوقف کنید، می توانید لوله را با وارد کردن لبه دهانک در شکاف پارکینگ در موقعیتی مناسب قرار دهید (شکل ۱۲).

### نگهداری

- ۱ دستگاه را خاموش کرده و دوشاخه را از پریز خارج کنید.
- ۲ دکمه جمع کردن سیم را فشار دهید تا سیم برق جمع شود (شکل ۱۳).
- ۳ دستگاه را در حالت ایستاده قرار داده و لبه موجود در لوله را در شکاف نگهداری دستگاه جا بزنید (شکل ۱۴).

### تعویض/تخلیه کیسه جارو

همیشه پریز دستگاه را قبل از تخلیه کیسه دائمی یا تعویض کیسه جاروی یکبار مصرف، از دوشاخه بیرون بکشید.

- کیسه جارو را بمحض تغییر رنگ دائمی نشانگر پر بودن کیسه جارو تخلیه یا تعویض کنید، حتی اگر دهانک روی کف زمین قرار داده نشده باشد (شکل ۱۵).

### تعویض کیسه جارو یکبار مصرف

- ۱ زبانه مخصوص باز کردن محفظه کیسه جارو برقی (۱) را فشار داده و قاب محفظه کیسه جارو را به طرف بالا بکشید (۲) (شکل ۱۶).
- ۲ لبه مقوایی را بکشید تا کیسه جاروی پر شده از نگهدارنده جدا شود (شکل ۱۷).
- ۳ کیسه جارو بطور خودکار بسته می شود.
- ۳ بخش مقوایی کیسه جارو جدید را تا آنجا که می شود در شکافهای نگهدارنده کیسه فشار دهید. (شکل ۱۸)
- ۴ قاب را ببندید ("کلیک") (شکل ۱۹).

توجه: در صورتی که کیسه جا نژده شده باشد، نمی توانید قاب را ببندید.

### کیسه جاروی دائمی (فقط کشورهای خاص)

در برخی از کشورها، این جارو برقی با کیسه جاروی دائمی ارائه می گردد که می توان آن را بطور مکرر استفاده و تخلیه کرد. می توانید بجای کیسه های یکبار مصرف از کیسه های دائم استفاده کنید. برای جدا کردن و جا زدن کیسه های دائم، فقط کافی است تا دستورالعملهای تعویض کیسه های یکبار مصرف را دنبال کنید. برای تخلیه کیسه قابل استفاده مجدد:

- ۱ گیره را از با فشار دادن بکنار از کیسه جدا کنید.
- ۲ محتوی کیسه را در سطل بتکانید.
- ۳ برای بستن کیسه، گیره را با فشار دادن آن به طرف لبه انتهایی کیسه، ببندید.

### تمیز کردن/تعویض کردن فیلترها

همیشه پریز دستگاه را قبل از تمیز کردن یا تعویض فیلترها از دوشاخه بیرون بکشید.

### فیلتر حفاظت موتور

فیلتر دائمی حفاظت از موتور را هر بار که کیسه جارو را تعویض می کنید، تمیز نمایید.

- ۱ کیسه جارو برقی را بیرون بیاورید (شکل ۱۷).
- ۲ فیلتر حفاظت موتور را از دستگاه بیرون بیاورید. برای تمیز کردن فیلتر، آن را روی یک سطل تکان دهید (شکل ۲۰).
- ۳ فیلتر حفاظت موتور را محکم به پایین فشار داده تا مطمئن شوید که بشکل صحیح در انتها قرار می گیرد (شکل ۲۱).

هشدار

- هنگامی که از دستگاه برای جارو کردن خاکستر، ماسه نرم، آهک، گرد و غبار سیمان و موادی مشابه استفاده می کنید، منافذ ریز کیسه کاغذی دستگاه مسدود می شود. در نتیجه این کار، نشانگر پر بودن کیسه جارو نشان می دهد که کیسه پر می باشد. کیسه جارو را تخلیه کنید حتی اگر کاملاً پر نشده باشد (به فصل "تعویض/تخلیه کیسه جارو" مراجعه کنید).
- هرگز از دستگاه بدون فیلتر حفاظت موتور استفاده نکنید. این کار باعث آسیب رسیدن به موتور گردیده و عمر دستگاه را کوتاه می کند.
- فقط از کیسه جاروی Philips استفاده کنید (به فصل "خرید اقلام تعویضی" برای شماره مدل کیسه های جاروی تعویضی مراجعه کنید).
- میزان نویز:  $Lc = 84 \text{ dB(A)}$

میدان الکترومغناطیسی (EMF)

- این دستگاه Philips از کلیه استانداردهای میدان الکترو مغناطیسی (EMF) پیروی می کند. در صورت استفاده صحیح و بهره گیری از دستورالعمل های موجود در این دفترچه راهنما، طبق شواهد علمی موجود کنونی، استفاده ایمن از این دستگاه امکان پذیر می باشد.

آماده ساختن دستگاه برای استفاده

شیلنگ

- ۱ برای وصل کردن شیلنگ، آن را در دستگاه جا بزنید ("کلیک") (شکل ۲).
- ۲ برای قطع کردن شیلنگ، دکمه آزاد کردن که روی اتصال شیلنگ قرار دارد را فشار داده (۱) و شیلنگ را از دستگاه بیرون بکشید (۲) (شکل ۳).

لوله و شیلنگ همراه با دستگیره

- ۱ برای وصل کردن قطعات لوله به یکدیگر، در حالیکه آنان را کمی می چرخانید با جا زدن بخش نازک در بخش بهتر آنها را به یکدیگر وصل کنید (شکل ۴).
- ۲ برای وصل کردن لوله به دستگیره شیلنگ، سر شیلنگ لوله را در دستگیره بزنید و در همین حال آن را قدری بچرخانید (شکل ۵).
- ۳ برای جدا کردن لوله از دستگیره، لوله را کمی بچرخانید و بیرون بکشید.

دهانک قابل تبدیل

می توانید از دهانک ترکیبی روی انواع فرش (نوار برس تو رفته باشد) و روی کف های سخت استفاده کرد (نوار برس بیرون آمده باشد).

- ۱ برای وصل کردن دهانک به لوله، دکمه فزنی ضامن روی دستگیره را فشار داده و لوله را به دهانک کف وصل کنید. دکمه فزنی ضامن را درون روزنه دهانک محکم کنید ("کلیک") (شکل ۶).
- ۲ برای قطع کردن دهانک از دستگیره، دکمه فزنی ضامن را فشار داده و دهانک را از لوله بیرون بکشید.
- ۳ سوئیچ گهواره ای در بالای دهانک قابل تبدیل را با پای خود فشار دهید تا نوار برس کف های سخت از درون محفظه دهانک بیرون بیاید (شکل ۷).
- ۴ سوئیچ گهواره ای در سمت دیگر را فشار دهید تا نوار برس در محفظه دهانک ترکیبی مخفی گردد. (شکل ۸)

ابزار شکاف و دهانک کوچک

ابزار شکاف و دهانک کوچک را داخل محفظه لوازم جانبی دستگاه خواهید یافت.

می توانید ابزار شکاف یا دهانک کوچک را به لوله وصل کرده یا آنها را مستقیماً به شیلنگ وصل کنید.

- ۱ برای وصل کردن ابزار شکاف (۱) یا دهانک کوچک (۲)، لوله یا دستگیره را در حالیکه می چرخانید وارد لوله کنید. (شکل ۹)
- ۱ با استفاده از ابزار شکاف می توانید به سرعت و براحتی اماکن دور از دسترس را تمیز کنید.
- ۲ می توانید از هانک کوچک برای جارو کردن مناطق کوچک استفاده کنید، مثلاً صندلی و مبل.

استفاده از دستگاه

جارو زدن

- ۱ سیم را از دستگاه بیرون بکشید و دوشاخه برق را در پریز بزنید.
- ۲ دکمه روشن/خاموش در بالای دستگاه را برای روشن کردن دستگاه با پای خود فشار دهید (شکل ۱۰).

بخطار خرید شما تبریک می‌گوییم و به Philips خوش آمدید! برای استفاده کامل از پشتیبانی رایانه شده Philips، محصول خود را در [www.philips.com/welcome](http://www.philips.com/welcome) ثبت کنید.

### شرح کلی (شکل ۱)

- 1 زیانه را برای باز کردن محفظه گرد و غبار باز کنید.
- 2 کیسه قابل استفاده مجدد
- 3 دستگیره
- 4 نگهدارنده کیسه گرد و خاک
- 5 فیلتر حفاظت موتور
- 6 نشانگر پر بودن کیسه جارو
- 7 دکمه روشن/خاموش
- 8 شکاف پارکینگ
- 9 دکمه جمع کردن سیم
- 10 سیم برق
- 11 چرخ عقب
- 12 محفظه گرد و غبار
- 13 محفظه لوازم
- 14 مجرای اتصال شیلنگ
- 15 دکمه های آزاد کردن رابط شیلنگ
- 16 اتصال شیلنگ
- 17 تورفتگی ابزار شکاف
- 18 دهانه کوچک
- 19 دهانه قابل تبدیل
- 20 روزنه دهانه
- 21 لبه پارکینگ
- 22 شیلنگ با دستگیره
- 23 ابزار شکاف
- 24 دهانه کوچک
- 25 شیلنگ انتهای لوله تلسکوپی
- 26 دهانه انتهای لوله تلسکوپی
- 27 دکمه ضامن فنر دار
- 28 شکاف نخیره کردن
- 29 چرخ گردان

### مهم

این راهنمای کاربر را قبل از استفاده از دستگاه با دقت بخوانید و آنها را برای مراجعه آینده نگهداری کنید.

#### خطر

- هرگز آب یا هر گونه مایع دیگر را جارو نکنید. هرگز مواد قابل اشتعال و هرگز خاکستر را تا زمانی که سرد نشده باشد جارو نکنید.
- هشدار
- قبل از اتصال دستگاه به برق دقت کنید که ولتاژ مشخص شده روی دستگاه با برق محل هماهنگی داشته باشد.
- در صورتی که سیم و دو شاخه و یا خود دستگاه آسیب دیده باشد از دستگاه استفاده نکنید.
- اگر سیم برق صدمه دیده است، باید آن را شرکت Philips یا مرکز خدمات مجاز توسط شرکت Philips یا افرادی تایید شده دیگری برای اجتناب از ایجاد خطر، تعویض نمایند.
- این دستگاه برای استفاده اشخاصی که دارای وضعیت ضعیف جسمانی (شامل کودکان)، حساسیت و یا عقب ماندگی ذهنی و یا عدم داشتن تجربه و درک صحیح از آن هستند نمی باشد، مگر اینکه اینگونه اشخاص تحت آموزش و یا سرپرستی توسط افرادی که مسئولیت حفاظت از آنها را دارند در رابطه با این دستگاه قرار داشته باشند.
- کودکان باید در رابطه با این دستگاه تحت مراقبت باشند و مطمئن شوید که با آن بازی نکنند. اجازه ندهید کودکان بدون نظارت از دستگاه استفاده کنند.
- هنگامی که جارو برقی روشن می باشد و شیلنگ به جارو وصل شده است، شیلنگ یا ابزار را به طرف چشمان یا گوش نگرفته یا آن را در دهان خود نگذارید.

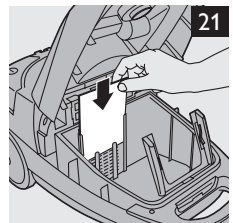
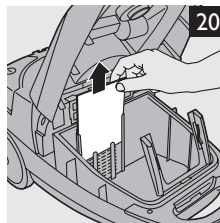
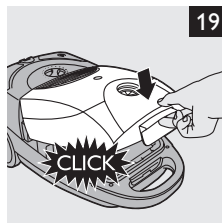
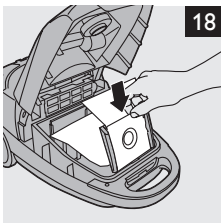
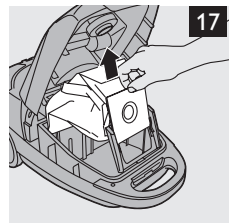
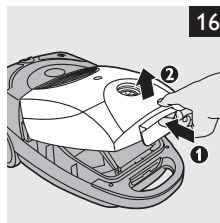
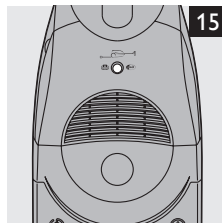
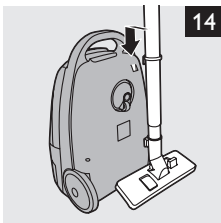
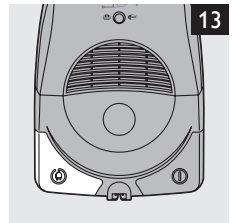
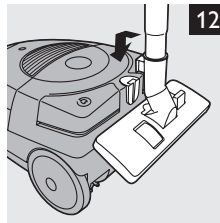
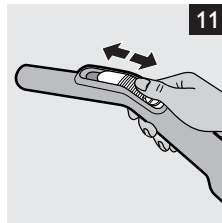
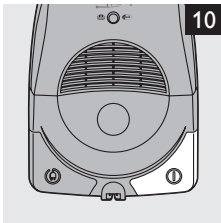
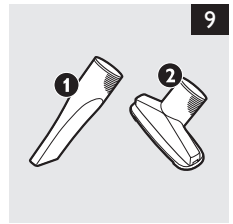
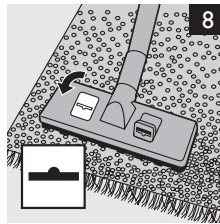
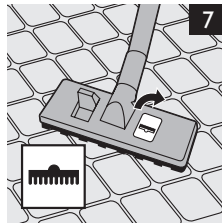
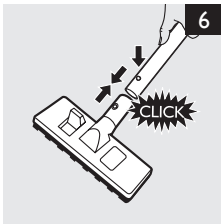
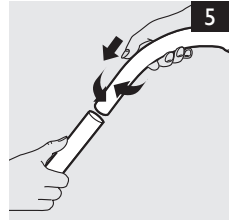
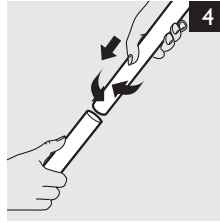
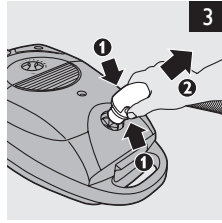
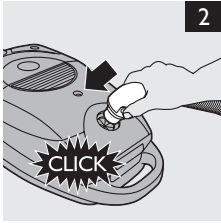

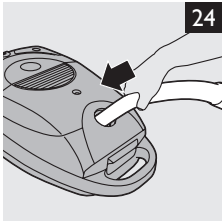
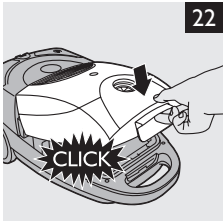



[www.philips.com](http://www.philips.com)

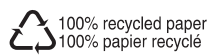

4222.003.3384.1