

Микроволновая печь

Руководство пользователя
и руководство по приготовлению
пищи

Представьте...
ВОЗМОЖНОСТИ

Благодарим вас за приобретение продукта компании Samsung. Для получения более полной информации зарегистрируйте свое устройство на веб-сайте

www.samsung.com/register

Planet First 100%
Recycled Paper

Данное руководство напечатано на полностью перерабатываемой бумаге.

SAMSUNG

ОГЛАВЛЕНИЕ

Печь	2
Панель управления	3
Принадлежности	3
Использование данного руководства	4
Сведения о безопасности	4
Установка микроволновой печи	11
Установка времени	11
Действия при возникновении проблем или сомнений	12
Приготовление и разогрев продуктов	12
Уровни мощности	13
Остановка приготовления	13
Регулировка времени приготовления	13
Включение режима энергосбережения	13
Использование режима быстрого разогрева и приготовления	14
Параметры быстрого разогрева и приготовления	14
Использование режима автоматической ускоренной разморозки	15
Настройки автоматической ускоренной разморозки	15
Поэтапное приготовление	16
Руководство по выбору посуды	16
Очистка микроволновой печи	18
Технические характеристики	18

ПЕЧЬ

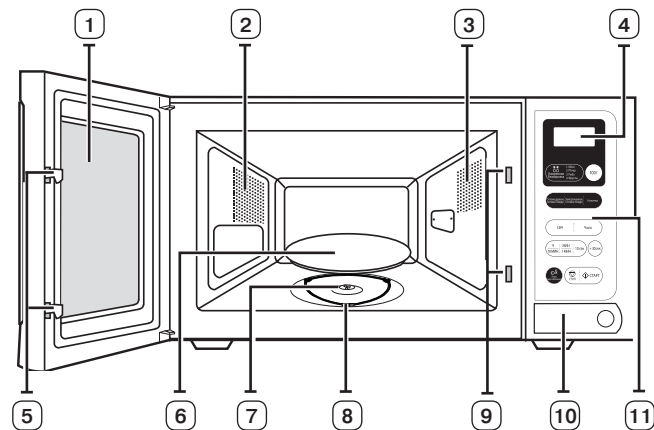

- | | |
|-----------------------------|-------------------------------------|
| 1. ДВЕРЦА | 6. ВРАЩАЮЩИЙСЯ ПОДНОС |
| 2. ВЕНТИЛЯЦИОННЫЕ ОТВЕРСТИЯ | 7. МУФТА |
| 3. ОСВЕЩЕНИЕ | 8. РОЛИКОВАЯ ПОДСТАВКА |
| 4. ДИСПЛЕЙ | 9. ОТВЕРСТИЯ БЛОКИРУЮЩЕГО МЕХАНИЗМА |
| 5. ЗАЩЕЛКИ ДВЕРЦЫ | 10. КНОПКА ОТКРЫТИЯ ДВЕРЦЫ |
| | 11. ПАНЕЛЬ УПРАВЛЕНИЯ |

ПАНЕЛЬ УПРАВЛЕНИЯ

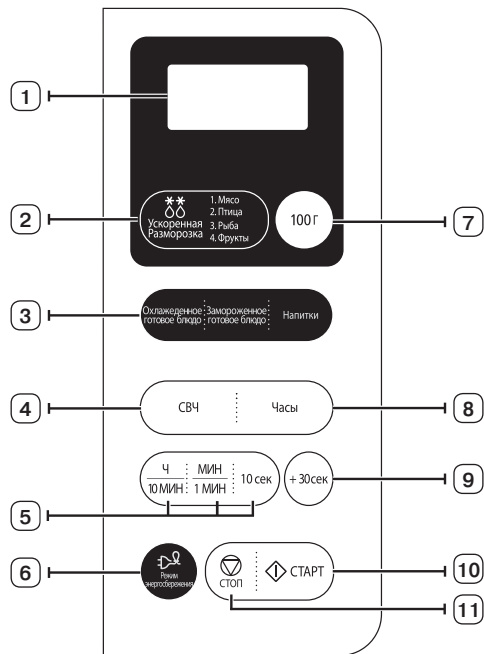

1. ДИСПЛЕЙ
2. КНОПКА АВТОМАТИЧЕСКОЙ УСКОРЕННОЙ РАЗМОРОЗКИ
3. КНОПКА АВТОМАТИЧЕСКОГО РАЗОГРЕВА/ПРИГОТОВЛЕНИЯ
4. КНОПКА РЕЖИМА МИКРОВОЛН
5. КНОПКИ РЕГУЛИРОВКИ ВРЕМЕНИ ПРИГОТОВЛЕНИЯ
6. КНОПКА РЕЖИМА ЭНЕРГОСБЕРЕЖЕНИЯ
7. КНОПКИ ВЫБОРА ВЕСА ПРОДУКТОВ
8. НАСТРОЙКА ЧАСОВ
9. КНОПКА +30 с
10. КНОПКА «СТАРТ»
11. КНОПКА ОСТАНОВКИ/ОТМЕМЫ

ПРИНАДЛЕЖНОСТИ

В зависимости от приобретенной модели в ее комплект входят принадлежности, которые можно использовать различными способами.

1. **Муфта.** Расположена на валу двигателя в основании печи.

Назначение: муфта вращает поднос.

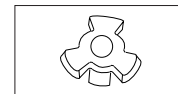

2. **Роликовая подставка.** Расположена в центре печи.

Назначение: роликовая подставка поддерживает вращающийся поднос.



3. **Вращающийся поднос.** Расположен на роликовой подставке, центр должен совмещаться с муфтой.

Назначение: вращающийся поднос — это основная поверхность для приготовления пищи, легко снимается для очистки.

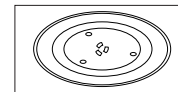

-  **НЕ ИСПОЛЬЗУЙТЕ** микроволновую печь без роликовой подставки и вращающегося подноса.

ИСПОЛЬЗОВАНИЕ ДАННОГО РУКОВОДСТВА

Благодарим за приобретение микроволновой печи Samsung. Данное руководство пользователя содержит важную информацию об использовании микроволновой печи.

- Меры предосторожности
- Соответствующие принадлежности и посуда для приготовления пищи
- Полезные советы по приготовлению











В начале руководства приводятся схемы микроволновой печи и панели управления. Это позволит упростить работу с печью.

СВЕДЕНИЯ О БЕЗОПАСНОСТИ

- Перед началом работы ознакомьтесь с данным руководством и храните его в надежном месте около устройства, чтобы в будущем справочные сведения были под рукой.
- Используйте это устройство только в целях, описанных в настоящем руководстве. Устройство не предназначено для использования людьми (в том числе детьми) с ограниченными физическими, сенсорными и умственными возможностями, а также не имеющими соответствующего опыта или знаний. Исключения возможны при надлежащем надзоре за такими людьми или после предварительного обучения лицами, ответственными за их безопасность. Содержащиеся в этом руководстве предупреждения и инструкции по технике безопасности не охватывают все условия и ситуации, которые могут возникнуть. Поэтому при установке, эксплуатации и обслуживании данного устройства вы должны быть внимательны, соблюдать осторожность и руководствоваться здравым смыслом.
- Поскольку это руководство относится сразу к нескольким моделям, некоторые характеристики данного устройства могут незначительно отличаться от описанных ниже, а отдельные знаки предупреждения могут быть неприменимы. При возникновении вопросов или проблем обращайтесь в ближайший сервисный центр или посетите веб-узел www.samsung.com для получения справочных и информационных материалов.

Важные знаки безопасности и меры предосторожности

В этом руководстве используются следующие символы.

 ВНИМАНИЕ	Различного рода случайности или несоблюдение мер предосторожности могут привести к получению серьезной травмы или летальному исходу.
 ПРЕДУПРЕЖДЕНИЕ	Различного рода случайности или несоблюдение мер предосторожности могут привести к получению незначительной травмы или порче имущества.
 ПРЕДУПРЕЖДЕНИЕ	Чтобы снизить риск травм, возгорания, взрыва и поражения электрическим током при пользовании микроволновой печью, соблюдайте указанные меры предосторожности.
	ЗАПРЕЩЕНО выполнять эти действия.
	НЕ разбирать.
	НЕ прикасаться.
	Строго следуйте инструкции.
	Отключите сетевой шнур от розетки.
	Чтобы избежать поражения электрическим током, убедитесь, что устройство заземлено.
	Для получения справки обратитесь в сервисный центр.
	Примечание
	Важная информация

**ВНИМАНИЕ**

Меры предосторожности при установке



Подключите сетевой шнур к отдельной розетке, находящейся на стене прямо за печью или чуть выше, и используйте эту розетку только для данного устройства. Сетевой шнур должен надежно подключаться к розетке. Не используйте удлинительные шнуры.

- Применение удлинительных шнуров или подключение в одну розетку с данным устройством других потребителей электроэнергии с использованием разветвителей может привести к поражению электрическим током или возгоранию.
- Не используйте электрические трансформаторы. Это может привести к поражению электрическим током или возгоранию.

Данное устройство должно устанавливаться квалифицированным техническим специалистом или обслуживающей организацией.

- Невыполнение этого требования может привести к возникновению проблем в работе устройства, получению травм, возгоранию, взрыву или поражению электрическим током.

Данная микроволновая печь предназначена для использования только на столах, тумбах и т. д. и не должна устанавливаться в шкафах.



Не устанавливайте устройство около источников тепла и легковоспламеняющихся материалов.

Не устанавливайте устройство во влажных, пыльных и замасленных местах, в зоне попадания прямых солнечных лучей и в местах, подверженных действию воды (дождя).

Не устанавливайте устройство в местах, где возможна утечка газа.

- Это может привести к возгоранию или поражению электрическим током.

Данное устройство не предназначено для установки в автомобилях, жилых автоприцепах и подобных транспортных средствах.



Устройство должно быть надлежащим образом заземлено. Не подключайте заземление устройства к газопроводным трубам, пластиковым водопроводным трубам и телефонным линиям.

- Это может привести к возникновению проблем в работе устройства, возгоранию, взрыву или поражению электрическим током.
- Никогда не включайте сетевой шнур в розетку, которая не заземлена надлежащим образом; предварительно убедитесь, что она соответствует местным и региональным требованиям.

**ПРЕДУПРЕЖДЕНИЕ**

Инструкции по установке и возможные опасности



Данное устройство необходимо расположить так, чтобы после установки оставался свободный доступ к сетевому шнуру.

- Невыполнение этого требования может привести к поражению электрическим током или возгоранию вследствие утечки тока.

Устанавливайте устройство на твердой ровной поверхности, способной выдержать вес устройства.

- Невыполнение этого требования может привести к появлению нежелательной вибрации и шума и возникновению проблем с устройством.

Устанавливайте устройство на надлежащем расстоянии от стен.

- Невыполнение этого требования может привести к возгоранию из-за перегрева.

Над печью должно остаться достаточно свободного пространства.

**ВНИМАНИЕ**

Меры предосторожности при использовании электрической сети



Регулярно удаляйте воду, пыль и посторонние вещества со штепсельной вилки и контактов сухой тканью.

- Отключите сетевой шнур от розетки и протрите его сухой тканью.
- Невыполнение этого требования может привести к поражению электрическим током или возгоранию.

★ Подключайте вилку сетевого шнура в настенную розетку так, чтобы сетевой шнур шел от розетки вниз.

- Если подключить сетевой шнур в розетку наоборот, это может привести к повреждению электрических проводов в шнуре и последующему поражению электрическим током или возгоранию.

☒ Сетевой шнур должен надежно подключаться к розетке. Не используйте поврежденные сетевые шнуры, поврежденные штепсельные вилки и непрочно закрепленные на стене розетки.

- Это может привести к возгоранию или поражению электрическим током.

Не тяните за сетевой шнур и не изгибайте его слишком сильно.

Не перекручивайте и не перевязывайте сетевой шнур.

Не вешайте сетевой шнур на металлические предметы, не ставьте на него тяжелые предметы, не пропускайте сетевой шнур между объектами и не укладывайте в пространство за устройством.

- Это может привести к возгоранию или поражению электрическим током.

Вынимая штепсельную вилку из розетки, не тяните за сетевой шнур.

- Отключая сетевой шнур от розетки, держитесь за штепсельную вилку.
- Невыполнение этого требования может привести к поражению электрическим током или возгоранию.

☑ В случае повреждения сетевого шнура или штепсельной вилки обратитесь в ближайший сервисный центр.



Инструкции по использованию электрической сети и возможные опасности

☑ Если устройство не будет использоваться в течение длительного времени, отключите сетевой шнур от розетки. Необходимо также отключать его от розетки на время грозы.

- Невыполнение этого требования может привести к поражению электрическим током или возгоранию.



Меры предосторожности при эксплуатации

★ В случае утечки газа (например, пропана или сжиженного природного газа) немедленно проветрите помещение, не трогая штепсельную вилку. Не прикасайтесь к устройству и сетевому шнуру.

- Не используйте вентиляторы.
- Возникновение искры может привести к взрыву или возгоранию.

Не касайтесь дверцы и других компонентов устройства во время приготовления пищи или сразу после приготовления.

- Невыполнение этого требования может привести к ожогам.

Чтобы избежать ожогов, ВСЕГДА используйте прихватку, вынимая посуду из печи.

Открывая дверцу, держитесь на расстоянии вытянутой руки от печи.

Причина: выходящий из печи пар или горячий воздух может вызвать ожоги.

При разогреве напитков в печи они могут резко закипать уже после прекращения воздействия микроволн. Поэтому при извлечении контейнеров с жидкостями из печи необходимо соблюдать осторожность.

Чтобы избежать таких ситуаций, ВСЕГДА оставляйте жидкости на 20 секунд в печи после разогрева — за это время их температура выровняется. Помешивайте жидкости во время разогрева, если необходимо, и ВСЕГДА размешивайте после него. Если вы получили ожог, доставая напиток из печи, окажите себе ПЕРВУЮ ПОМОЩЬ, выполнив следующие действия.

- Погрузите обожженный участок тела в холодную воду как минимум на 10 минут.
- перевяжите чистым сухим бинтом.
- Не смазывайте кремами, маслами или лосьонами.
- Обратитесь к врачу.

Во избежание травм, в случае повреждения сетевого шнура его замена должна выполняться производителем либо квалифицированными специалистами (например, в центре обслуживания).

Не разрешайте детям играть с устройством.

- ★ Не рекомендуется разогревать в микроволновой печи сырые и вареные яйца в скорлупе, поскольку они могут лопнуть даже после выключения печи.

ВНИМАНИЕ. Детское питание и молоко перед кормлением ребенка необходимо размешивать или взбалтывать. Кроме того, следует проверять их температуру во избежание ожогов.

ВНИМАНИЕ. Самостоятельное использование печи детьми допускается только в том случае, если они были должным образом проинструктированы и осознают опасность, грозящую им в случае неправильного использования печи.

Данное устройство не предназначено для использования людьми (в том числе детьми) с ограниченными физическими, сенсорными и умственными способностями, а также не имеющими соответствующего опыта или знаний. Исключения возможны при надлежащем надзоре за такими людьми или при их предварительном обучении лицами, ответственными за их безопасность.

ВНИМАНИЕ. Эксплуатируемые части устройства могут нагреваться в процессе использования. Ограничьте доступ маленьких детей к нему во избежание ожогов.

ВНИМАНИЕ. Перед заменой лампы во избежание поражения электрическим током убедитесь, что устройство выключено.

- ☒ Не касайтесь сетевого шнура влажными руками.
 - Это может привести к поражению электрическим током.
- Если в печи готовится пища, не отключайте печь путем отсоединения сетевого шнура от розетки.
- При повторном включении штепсельной вилки в розетку может возникнуть искра, которая приведет к поражению электрическим током или возгоранию.
- Храните упаковочные материалы в недоступном для детей месте, поскольку они могут представлять опасность для детей.
- Надев упаковочный материал на голову, ребенок может задохнуться.

Устройство не предназначено для использования людьми (в том числе детьми) с ограниченными физическими, сенсорными и умственными возможностями, а также не имеющими соответствующего опыта или знаний. Исключения возможны при надлежащем надзоре за такими людьми или после предварительного обучения лицами, ответственными за их безопасность.

- Невыполнение этого требования может привести к поражению электрическим током, травмам и ожогам.

Используйте данное устройство только для приготовления пищи.

- Невыполнение этого требования может привести к возгоранию.

Прежде чем помещать в печь герметичные контейнеры (бутылки с молоком и детским питанием и т. д.), открывайте их. Перед приготовлением яиц, каштанов, орехов и других продуктов в скорлупе ножом делайте в них отверстия.

- Невыполнение этого требования может привести к ожогам и травмам вследствие разрыва продуктов.

Не касайтесь внутренних стенок устройства сразу после готовки: после разогревания небольшого объема пищи или длительного нагрева внутренние стенки устройства становятся горячими.

- Невыполнение этого требования может привести к ожогам.

Не используйте алюминиевую фольгу, металлические предметы (посуду, вилки и т. п.) и контейнеры с золотыми или серебряными ободками.

- Это может привести к искрению или возгоранию.

Не перегревайте еду.

- Это может привести к возгоранию.

Не разогревайте продукты, обернутые в журнальные или газетные листы.

- Это может привести к возгоранию.

Не используйте и не размещайте около печи легковоспламеняющиеся аэрозоли и другие предметы.

- Это может привести к возгоранию или взрыву.

Не открывайте дверцу, если пища во внутренней камере пригорает.

- Если открыть дверцу, в печь попадет кислород, что может привести к возгоранию.

 Не помещайте пальцы, посторонние вещества и металлические предметы, такие как булавки и иголки, в воздуховоды и отверстия. В случае попадания в устройство инородных веществ отсоедините сетевой шнур и обратитесь к продавцу изделия или в ближайший сервисный центр.

- Невыполнение этого требования может привести к поражению электрическим током или травме.

НИКОГДА не наполняйте посуду жидкостью доверху. Используйте посуду расширяющейся кверху формы — это позволит предотвратить переливание жидкости во время кипения. Бутылки с узким горлышком могут лопнуть от перегрева.

НИКОГДА не разогревайте детские бутылки с надетой соской — бутылка может взорваться от перегрева.

НЕ ПРИКАСАЙТЕСЬ к нагревательным элементам и внутренним стенкам печи до ее полного охлаждения.

Избегайте попадания воды на сетевой шнур или вилку. Не располагайте сетевой шнур вблизи нагреваемых поверхностей.

Не пользуйтесь устройством, если сетевой шнур или штепсельная вилка повреждены.

НЕ ВКЛЮЧАЙТЕ пустую микроволновую печь. В целях безопасности питание будет отключено автоматически. Печью снова можно будет пользоваться через 30 минут. Рекомендуется всегда держать внутри печи стакан с водой. При случайном включении печи вода поглотит микроволны.

ВНИМАНИЕ. Если дверца или уплотнители дверцы повреждены, не включайте печь, пока ее не отремонтирует квалифицированный специалист.

ВНИМАНИЕ. Не разогревайте жидкости и продукты в герметичных емкостях — это может привести к взрыву.

 В случае заливания печи немедленно отключите ее от электропитания и обратитесь в ближайший сервисный центр.

- Невыполнение этого требования может привести к поражению электрическим током или возгоранию.

Если при работе печи появляется странный шум, дым или запах гари, немедленно отсоедините сетевой шнур и обратитесь в ближайший сервисный центр.

- Невыполнение этого требования может привести к поражению электрическим током или возгоранию.

 Не пытайтесь самостоятельно разбирать, ремонтировать и модифицировать изделие.

- Поскольку через детали устройства проходит ток высокого напряжения, это может привести к поражению электрическим током или возгоранию.
- Вы можете подвергнуться воздействию электромагнитного излучения.
- Если необходимо отремонтировать устройство, обращайтесь в ближайший сервисный центр.

ВНИМАНИЕ. Если вы не являетесь квалифицированным специалистом, не выполняйте самостоятельно никаких ремонтных работ, связанных со снятием элементов корпуса, защищающих от воздействия микроволнового излучения, — это опасно.

 В случае попадания в устройство воды или иных инородных веществ отсоедините сетевой шнур и обратитесь в ближайший сервисный центр.

- Невыполнение этого требования может привести к поражению электрическим током или возгоранию.

Если во время работы печи появляется дым, выключите печь или отсоедините ее от розетки. Не открывайте дверцу во избежание возгорания.

 **ПРЕДУПРЕЖДЕНИЕ** Инструкции по эксплуатации и возможные опасности

 Используйте только подходящую для микроволновой печи посуду. НЕ ИСПОЛЬЗУЙТЕ металлическую посуду, посуду с позолоченными или серебряными ободками, шампуры, вилки и т. д. Удаляйте проволочные зажимы с бумажной или пластиковой упаковки продуктов.

Причина: возникающее искрение может повредить печь.

Разогревая продукты в пластиковой или бумажной упаковке, следите за печью, чтобы не допустить возгорания.

- ★ Для разогрева или приготовления небольшого объема пищи требуется меньше времени. Если небольшую порцию еды разогревать или готовить столько же времени, сколько обычную, пища перегреется или подгорит.

Во время работы печи могут раздаваться щелчки (особенно при разморозке продуктов).

Причина: смена выходной мощности. Это нормальное явление.

НИКОГДА не позволяйте детям пользоваться микроволновой печью или играть с ней. Не оставляйте их без присмотра около включенной печи. Не храните и не прячьте над печью вещи, которые могут заинтересовать детей.

Не разрешайте детям играть с устройством.

- ☐ Соблюдайте осторожность: разогретые напитки и продукты могут быть очень горячими.

- Соблюдайте особую осторожность при кормлении детей: убедитесь, что пища в достаточной мере остыла.

Соблюдайте осторожность, разогревая воду, напитки и другие жидкости.

- Помешивайте жидкости во время разогрева или перемешайте после него.
- Не используйте скользкие контейнеры с узким горлышком.
- Извлекайте контейнеры не ранее чем через 30 секунд после завершения нагрева.
- Невыполнение этого требования может привести к ожогам из-за внезапного переливания жидкости через край контейнера.

Не касайтесь продукта, посуды, внутренних поверхностей камеры и двери, металлических внешних поверхностей в процессе или сразу после окончания приготовления. Они могут быть горячими, и вы можете обжечься.

- Используйте прихватки: продукт и посуда могут быть очень горячими, и вы можете обжечься.
- Если вынимать посуду с продуктом из печи неаккуратно, без надежной фиксации, посуда может опрокинуться, а горячий продукт может попасть на вас, вызвав ожоги.

Если поверхность повреждена, отключите питание устройства.

- Невыполнение этого требования может привести к поражению электрическим током.

Не царапайте стекло дверцы печи острыми предметами.

- Стекло может повредиться или разбиться.

Не становитесь на устройство, не ставьте и не кладите на него другие предметы (например, белье, крышку печи, зажженные свечи и сигареты, блюда, химические препараты, металлические предметы и т. д.).

- Дверца может прищемить ткань.
- Это может привести к возникновению проблем в работе устройства, травмам, возгоранию или поражению электрическим током.

Не касайтесь устройства влажными руками.

- Это может привести к поражению электрическим током.

Не распыляйте на поверхность устройства инсектициды и другие летучие вещества.

- Это вредно для людей и может привести к возникновению проблем в работе устройства, возгоранию или поражению электрическим током.

Не давите слишком сильно на внутренние стенки и дверцу устройства и не стучите по ним.

- Это может привести к деформации устройства и травмам вследствие утечки электромагнитного излучения.
- Если опереться на дверцу, устройство может упасть и причинить травму.
- Если дверца повреждена, не пользуйтесь устройством и обратитесь в ближайший сервисный центр.

Не устанавливайте устройство над предметами и поверхностями, изготовленными из хрупких материалов, такими как раковина, стеклянная полка и т. д., а также на такие предметы и поверхности.

- Это может повредить раковину или стеклянный предмет.

Перед использованием устройства обязательно закрывайте дверцу.

- Использование устройства, загрязненного остатками пищи или другими посторонними веществами, может привести к возникновению проблем в его работе.

 Соблюдайте осторожность, снимая упаковку с продуктов сразу после их извлечения из устройства.

- Если продукты горячие, при снятии упаковки может вырваться горячий пар, который вызовет ожоги.

Отключая устройство от розетки, не тяните за сетевой шнур. Возьмитесь непосредственно за штепсельную вилку и аккуратно потяните на себя.

- Повреждение сетевого шнура может привести к короткому замыканию, возгоранию или поражению электрическим током.

Не подходите слишком близко и не приближайте лицо к устройству во время приготовления, сразу после него или при открывании дверцы.

- Следите, чтобы дети не подходили близко к устройству.
- Невыполнение этого требования может привести к ожогам.

Следите за тем, чтобы во время открытия дверцы на ней не было продуктов и тяжелых предметов.

- Продукты и предметы могут упасть, вызвав ожоги и травмы.

Не охлаждайте чрезмерно дверцу, внутренние стенки устройства и посуду, поливая их водой во время или сразу после приготовления.

- Это может повредить устройство. Горячий пар и брызги воды могут вызвать ожоги и травмы.

Устройством нельзя управлять с помощью внешнего таймера или пульта дистанционного управления.

ВНИМАНИЕ Меры предосторожности при очистке

 Не очищайте устройство, распыляя на него воду. Не используйте для очистки спирт, бензол и растворители.

- Это может привести к потере цвета, деформации, повреждению, поражению электрическим током и возгоранию.

Перед чисткой и обслуживанием устройства отключите его от розетки и удалите остатки пищи с дверцы и из камеры.

- Невыполнение этого требования может привести к поражению электрическим током или возгоранию.

Не используйте абразивные чистящие средства или острые металлические щетки для чистки стекла дверцы печи. Такие средства могут поцарапать стекло, что приведет к его разрушению.

Не сушите в микроволновой печи бумагу и одежду.

В целях безопасности не применяйте для чистки печи оборудование, создающее струю пара или воды с высоким давлением.

При очистке поверхности могут нагреваться сильнее, чем обычно, поэтому следует ограничить доступ детей к печи (только для моделей с режимом очистки).

Перед очисткой следует удалить пролитую жидкость и извлечь из печи оставленную там посуду (только для моделей с режимом очистки).

ПРЕДУПРЕЖДЕНИЕ Инструкции по очистке

 Необходимо регулярно чистить печь и удалять из нее все остатки пищи.

Загрязнение печи может привести к повреждению поверхности, что негативно отразится на работе устройства, и его дальнейшее использование будет небезопасным.

 Очищая печь внутри и снаружи, соблюдайте осторожность, чтобы не получить травму.

- Острые края печи могут причинить травму.

Не используйте струю пара для чистки устройства.

- Это может привести к коррозии.

МЕРЫ ПРЕДОСТОРОЖНОСТИ, ПОМОГАЮЩИЕ ИЗБЕЖАТЬ ЧРЕЗМЕРНОГО ВОЗДЕЙСТВИЯ МИКРОВОЛН

Несоблюдение данных мер предосторожности может привести к опасному для здоровья чрезмерному воздействию микроволн.

A. Никогда не включайте микроволновую печь с открытой дверцей, не производите никаких действий с блокирующим механизмом (защелками дверцы) и не вставляйте никакие предметы в отверстия блокирующего механизма.

B. Не допускайте попадания предметов между дверцей печи и передней панелью и накопления остатков пищи и чистящих средств на уплотнителе. После каждого использования печи протирайте дверцу и ее уплотнитель сначала влажной, а затем сухой тканью.

В. Не включайте поврежденную печь до тех пор, пока ее не отремонтируют квалифицированные технические специалисты, прошедшие надлежащее обучение у производителя. Внимательно следите, чтобы дверца микроволновой печи плотно закрывалась, а следующие компоненты не были повреждены:

- 1) дверца (не должна быть погнута);
- 2) петли дверцы (должны быть целыми и надежно закрепленными);
- 3) уплотнители дверцы и уплотняемые поверхности.

Г. Любые ремонтные работы или изменения конструкции печи должны выполняться квалифицированные технические специалисты, прошедшие надлежащее обучение у производителя.

Данное устройство является ISM-оборудованием (Industrial, Scientific and Medical — промышленное, научное и медицинское оборудование) группы 2 класса В. К группе 2 относится все ISM-оборудование, в котором радиочастотная энергия вырабатывается и/или используется в виде электромагнитного излучения для обработки материалов, а также оборудование для электродуговой сварки и электроэрозионной обработки. В класс В входит оборудование, пригодное для использования в жилых строениях и строениях, напрямую подключенных к сетям электропитания низкого напряжения, которые подводятся к жилым домам.

УСТАНОВКА МИКРОВОЛНОВОЙ ПЕЧИ

Установите печь на ровной плоской поверхности на высоте 85 см от пола. Поверхность должна выдерживать вес микроволновой печи.

1. При установке печи убедитесь, что обеспечивается достаточная вентиляция. Для этого оставьте 10 см сзади и по бокам печи и 20 см сверху.

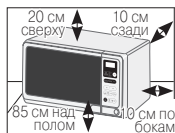

2. Удалите из печи упаковочный материал. Установите роликовую подставку и вращающийся поднос. Убедитесь, что поднос вращается свободно.

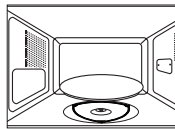

3. При установке печи необходимо обеспечить удобный доступ к сетевому шнуру.

- ☑ Если сетевой шнур поврежден, его необходимо заменить специальным шнуром или узлом сетевого шнура в сборе, поставляемым изготовителем или его представителем.

В целях личной безопасности включайте сетевой шнур только в трехконтактную заземленную розетку переменного тока с напряжением 230 В и частотой 50 Гц. Если сетевой шнур поврежден, его необходимо заменить специальным шнуром.

- ☑ Не устанавливайте печь в условиях повышенной температуры или влажности, например рядом с обычной печью или батареей центрального отопления. Параметры источника электропитания должны строго соответствовать характеристикам, указанным в спецификации данного изделия. Перед первым использованием печи протрите внутренние стенки и уплотнитель дверцы влажной тканью.

УСТАНОВКА ВРЕМЕНИ

Микроволновая печь оснащена встроенными часами. Когда питание печи будет включено, на дисплее автоматически отобразится значение «12:00». Установите текущее время. Время можно отображать в 24-часовом или 12-часовом формате. Настраивать часы необходимо в следующих ситуациях:

- при установке микроволновой печи и первом подключении к сети;
- после сбоя питания.

- ☑ Не забывайте переводить часы на летнее или зимнее время.

1. Для отображения времени... нажмите кнопку **Часы...**

в 24-часовом формате один раз
в 12-часовом формате дважды

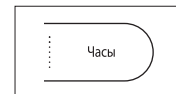

2. Установите часы с помощью кнопки «Ч» и минуты с помощью кнопки «МИН».

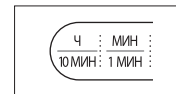

3. После установки точного времени снова нажмите кнопку **Часы**, чтобы запустить часы.

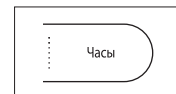

В результате: текущее время будет отображаться на дисплее, когда микроволновая печь выключена.

ДЕЙСТВИЯ ПРИ ВОЗНИКНОВЕНИИ ПРОБЛЕМ ИЛИ СОМНЕНИЙ

При возникновении нижеперечисленных проблем воспользуйтесь указанными решениями.

Это нормально.

- Наличие конденсата на внутренних стенках печи.
- Поток воздуха в области дверцы или внешнего покрытия.
- Отражение света в области дверцы или внешнего покрытия.
- Выбросы пара в области дверцы или вентиляционных отверстий.

Печь не включается после нажатия кнопки **Старт** (◊).

- Проверьте, плотно ли закрыта дверца.

Продукты совсем не приготовились.

- Проверьте, правильно ли установлен таймер и нажата ли кнопка **Старт** (◊).
- Проверьте, плотно ли закрыта дверца.
- Проверьте, не перегружена ли электрическая цепь, исправен ли предохранитель и не сработал ли автоматический выключатель.

Продукты нагреты слишком сильно либо недостаточно.

- Проверьте, правильно ли установлено время приготовления для данного блюда.
- Убедитесь, что для данного блюда был установлен правильный уровень мощности.

Внутри печи видны искры и слышен треск.

- Убедитесь, что не была использована посуда с металлической отделкой.
- Убедитесь, что в печи не была оставлена вилка или другой металлический прибор.
- Убедитесь, что алюминиевая фольга не расположена слишком близко к стенкам печи.

Микроволновая печь создает помехи для телевизоров и радиоприемников.

- Во время работы микроволновой печи могут наблюдаться незначительные помехи в работе телевизоров и радиоприемников. Это нормально. Чтобы избежать такой проблемы, устанавливайте печь подальше от телевизоров, радиоприемников и антенн.
- Если помехи повлияют на работу микропроцессора печи, настройки дисплея могут быть сброшены. Чтобы решить эту проблему, отключите сетевой шнур от сети, а затем снова включите его. Снова установите время.

 Если приведенные выше рекомендации не помогли решить проблему, обратитесь к продавцу или в сервисный центр Samsung.

ПРИГОТОВЛЕНИЕ И РАЗОГРЕВ ПРОДУКТОВ

Ниже описана процедура приготовления и разогрева продуктов. ВСЕГДА проверяйте настройки перед тем, как оставить печь без присмотра. Поместите продукты в центр вращающегося подноса и закройте дверцу.

1. Нажмите кнопку **СВЧ**.

В результате: на дисплее отобразится максимальный уровень мощности 800 Вт. Нажимайте кнопку **СВЧ** до тех пор, пока не выберете нужный уровень мощности. См. таблицу уровней мощности на следующей странице.

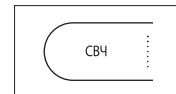

2. Задайте время приготовления нажатием кнопок **10 мин**, **1 мин** и **10 с**.

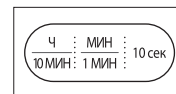

3. Нажмите кнопку **Старт** (◊).

В результате: включится подсветка печи, поднос начнет вращаться. Печь начнет приготовление, а после его завершения раздастся четырехкратный звуковой сигнал.



 **Никогда** не включайте пустую микроволновую печь.

УРОВНИ МОЩНОСТИ

Ниже приведены доступные уровни мощности.

Уровень мощности	Мощность
ВЫСОКИЙ	800 Вт
ВЫШЕ СРЕДНЕГО	600 Вт
СРЕДНИЙ	450 Вт
НИЖЕ СРЕДНЕГО	300 Вт
РАЗМОРОЗКА (❄️)	180 Вт
НИЗКИЙ	100 Вт

- ✎ Если вы выбираете более высокий уровень мощности, время приготовления следует уменьшить.
- ✎ Чем ниже уровень мощности, тем больше должно быть время приготовления.

ОСТАНОВКА ПРИГОТОВЛЕНИЯ

Приготовление можно остановить в любое время, чтобы проверить состояние продуктов.

1. Чтобы временно остановить приготовление, откройте дверцу печи.

В результате: приготовление остановится.
Чтобы возобновить приготовление, закройте дверцу и снова нажмите кнопку **Старт** (◊).

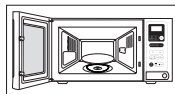

2. Чтобы полностью остановить приготовление, нажмите кнопку **Стоп** (⊘).

В результате: приготовление остановится.
Чтобы сбросить настройки приготовления, снова нажмите кнопку **Стоп** (⊘).



- ☞ Любые настройки также можно сбросить перед началом готовки, нажав кнопку **Стоп** (⊘).

РЕГУЛИРОВКА ВРЕМЕНИ ПРИГОТОВЛЕНИЯ

Время приготовления можно увеличивать нажатием кнопки **+30 с**.

1. Нажимайте кнопку **+30 с**, чтобы добавить 30 секунд ко времени приготовления.

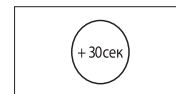

2. Нажмите кнопку **Старт** (◊).



ВКЛЮЧЕНИЕ РЕЖИМА ЭНЕРГОСБЕРЕЖЕНИЯ

Печь оснащена режимом энергосбережения. Он позволяет экономить электроэнергию, если печь не используется.

- Если печь не используется в течение 5 минут, она автоматически переходит в режим энергосбережения. При этом на дисплее печи не отображается никаких значений, и ее нельзя использовать.
- Чтобы выйти из режима энергосбережения, откройте дверцу. На дисплее печи отобразится значение «0». После этого печь можно снова использовать.
- Чтобы включить режим энергосбережения, нажмите соответствующую кнопку на панели управления печи.



ИСПОЛЬЗОВАНИЕ РЕЖИМА БЫСТРОГО РАЗОГРЕВА И ПРИГОТОВЛЕНИЯ

При использовании режима быстрого разогрева время приготовления задается автоматически, и нажимать на кнопку «Старт» не обязательно. Число порций можно изменить, нажав соответствующую кнопку быстрого разогрева нужное число раз.

Поместите продукты в центр вращающегося подноса и закройте дверцу.

Нажмите **кнопку быстрого разогрева/приготовления** нужное число раз.

В результате: приготовление начнется приблизительно через две секунды. По его окончании произойдет следующее:

- 1) печь подаст четырехкратный звуковой сигнал;
- 2) сигнал напоминания об окончании приготовления прозвучит три раза (с интервалом в минуту).
- 3) на дисплее снова отобразится текущее время.

Например: чтобы разогреть одну чашку кофе, один раз нажмите кнопку **Напитки**. См. таблицу на следующей странице.

 Применяйте только посуду, которую разрешено использовать в микроволновой печи.

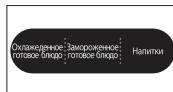

ПАРАМЕТРЫ БЫСТРОГО РАЗОГРЕВА И ПРИГОТОВЛЕНИЯ

В приведенной ниже таблице перечислены программы быстрого разогрева и приготовления с указанием веса продуктов, времени приготовления и соответствующими рекомендациями.

Продукты/кнопка	Размер порции	Время выдержки	Рекомендации
Готовые блюда	300–350 г 400–450 г	3 мин	Поместите блюдо на керамическую тарелку и накройте пищевой пленкой. Данная программа подходит для приготовления блюд, состоящих из трех компонентов (например, мясо с соусом, овощи и гарниры, такие как картофель, рис или макаронные изделия).
Замороженные готовые блюда	300–350 г 400–450 г	4 мин	Убедитесь, что замороженное блюдо пригодно для приготовления в микроволновой печи. Прорежьте отверстие в пленке, покрывающей блюдо. Поместите замороженное готовое блюдо в центр печи. Данная программа подходит для приготовления блюд, состоящих из трех компонентов (например, мясо с соусом, овощи и гарниры, такие как картофель, рис или макаронные изделия).
Напитки (кофе, молоко, чай, вода комнатной температуры)	150 мл (1 чашка) 250 мл (1 кружка)	1–2 мин	Налейте напиток в керамическую чашку и разогревайте без крышки. Поместите чашку (150 мл) или кружку (250 мл) в центр вращающегося подноса. Размешайте перед тем, как дать отстояться, и после этого.

ИСПОЛЬЗОВАНИЕ РЕЖИМА АВТОМАТИЧЕСКОЙ УСКОРЕННОЙ РАЗМОРОЗКИ

В режиме автоматической ускоренной разморозки можно размораживать мясо, птицу, рыбу, а также фрукты и ягоды. Время размораживания и уровень мощности устанавливаются автоматически. Достаточно задать программу и вес блюда.

 Пользуйтесь только безопасной для микроволновой печи посудой. Поместите замороженные продукты в центр вращающегося подноса и закройте дверцу.

1. Нажмите кнопку **Ускоренная разморозка** (**).

В результате: на дисплее отобразится следующее:



Нажмите кнопку **Ускоренная разморозка** (**) еще один или несколько раз в зависимости от типа размораживаемых продуктов. Для получения подробных сведений см. таблицу на следующей странице.

2. Выберите вес продуктов с помощью кнопки **100 г**. Максимальный вес продуктов — 1500 г.

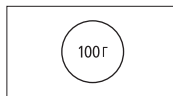

3. Нажмите кнопку **Старт** (◇).

В результате:

- начнется размораживание.
- По истечении половины времени размораживания печь подаст звуковой сигнал, напоминая о необходимости перевернуть продукты.
- Снова нажмите кнопку **Старт** (◇), чтобы продолжить размораживание.

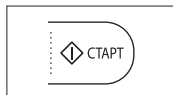

 Продукты также можно размораживать вручную. Для этого выберите режим приготовления и разогрева при мощности 180 Вт. Подробные сведения см. в разделе «Приготовление и разогрев продуктов» на с. 12.

НАСТРОЙКИ АВТОМАТИЧЕСКОЙ УСКОРЕННОЙ РАЗМОРОЗКИ

В приведенной ниже таблице представлены различные программы автоматической ускоренной разморозки с указанием веса продуктов, времени выдержки и соответствующими рекомендациями.

Перед размораживанием продуктов удалите всю упаковку. Поместите мясо, птицу, рыбу, а также фрукты и ягоды на керамическую тарелку.



Код/продукт	Размер порции	Время выдержки	Рекомендации
1. Мясо	200–1500 г	20–90 мин	Оберните выступающие части алюминиевой фольгой. Переверните мясо, когда печь подаст звуковой сигнал. Данная программа подходит для говядины, баранины, свинины, бифштексов, котлет и мясного фарша.
2. Птица	200–1500 г	20–90 мин	Оберните кончики ножек и крыльев алюминиевой фольгой. Переверните птицу, когда печь подаст звуковой сигнал. Данная программа подходит как для целых тушек птицы, так и для отдельных кусков.
3. Рыба	200–1500 г	20–80 мин	Оберните хвост рыбы алюминиевой фольгой. Переверните рыбу, когда печь подаст звуковой сигнал. Данная программа подходит как для целой рыбы, так и для филе.
4. Фрукты и ягоды	100–600 г	5–20 мин	Равномерно разложите фрукты по плоской стеклянной тарелке. Данная программа подходит для приготовления всех видов фруктов.

ПОЭТАПНОЕ ПРИГОТОВЛЕНИЕ

Микроволновую печь можно запрограммировать на приготовление продуктов в три этапа.

Например: вы хотите разморозить и приготовить продукты без необходимости задавать новый режим приготовления после каждого этапа. Таким образом, можно разморозить и приготовить 500 г рыбы в три этапа:

- разморозка;
- приготовление I;
- приготовление II.

 Поэтапное приготовление можно выполнять в два или три этапа. При трехэтапном приготовлении первой должна быть разморозка продуктов. Не нажимайте кнопку **Старт** () до тех пор, пока не зададите последний этап приготовления.

1. Нажмите кнопку **Ускоренная разморозка** () один или несколько раз.



2. Задайте вес продуктов нажатием кнопки **100 г** нужное количество раз (например, 500 г).

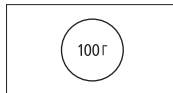

3. Нажмите кнопку **СВЧ**.
Режим микроволн I:

 ; При необходимости выберите уровень мощности, снова нажав кнопку **СВЧ** один или несколько раз (например, 600 Вт).

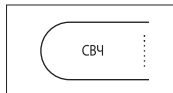

4. Задайте время приготовления нажатием кнопок **10 мин**, **1 мин** и **10 с** нужное количество раз (например, 4 мин).

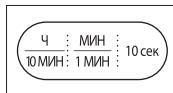

5. Нажмите кнопку **СВЧ**.
Режим микроволн II:

 ; При необходимости выберите уровень мощности, снова нажав кнопку **СВЧ** один или несколько раз (например, 450 Вт).

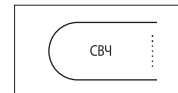

6. Задайте время приготовления нажатием кнопок **10 мин**, **1 мин** и **10 с** нужное количество раз (например 5, мин).



7. Нажмите кнопку **Старт** ().

В результате: будут выбраны три режима: разморозка и приготовление I и II. В зависимости от выбранного режима, по истечении половины времени разморозки печь подаст звуковой сигнал, напоминая о необходимости перевернуть продукты.

- Печь подаст четырехкратный звуковой сигнал, когда процесс приготовления будет завершен.

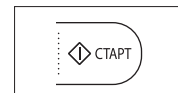

РУКОВОДСТВО ПО ВЫБОРУ ПОСУДЫ

В процессе приготовления продуктов в микроволновой печи необходимо, чтобы микроволны проникали в продукты, не отражаясь и не поглощаясь используемой посудой.

Вот почему посуду для использования в микроволновой печи надо подбирать очень тщательно. Если на посуде есть отметка о возможности использования в микроволновой печи, беспокоиться не о чем.

В приведенной ниже таблице указаны различные виды посуды, а также возможность и варианты их использования в микроволновой печи.

Тип посуды	Совместимость с микроволновой печью	Примечания
Алюминиевая фольга	✓ X	Может быть использована в небольших количествах для предотвращения подгорания продуктов. Если фольга находится слишком близко к стенкам печи или ее слишком много, может возникать искрение.

Тип посуды	Совместимость с микроволновой печью	Примечания
Блюдо для обжаривания	✓	Не нагревать предварительно более 8 минут.
Фарфоровая и глиняная посуда	✓	Фарфоровая, керамическая, глазурованная глиняная посуда и посуда из тонкостенного фарфора без металлических элементов подходит для использования в микроволновой печи.
Одноразовая картонная посуда	✓	Некоторые замороженные продукты упаковывают именно так.
Упаковка, используемая на предприятиях быстрого питания		
• Контейнеры в форме чашек из полистирола	✓	Могут быть использованы для разогрева продуктов. Перегрев может вызвать плавление полистирола.
• Бумажные пакеты и газеты	✗	Могут вызвать возгорание.
• Переработанная бумага или металлические ободки	✗	Может вызвать искрение.
Стеклоянная посуда		
• Посуда для применения в печи и сервировки	✓	Подходит для использования, если не имеет металлических элементов.
• Тонкая стеклянная посуда	✓	Может быть использована для разогрева продуктов или напитков. Хрупкое стекло может треснуть или разбиться при резком нагреве.
• Стеклянные банки	✓	Необходимо снять крышку перед использованием. Подходят только для разогрева.

Тип посуды	Совместимость с микроволновой печью	Примечания
Металлическая посуда		
• Тарелки	✗	Могут вызвать искрение или возгорание.
• Упаковка для замороженных продуктов с металлическими зажимами	✗	
Бумажная посуда		
• Тарелки, чашки, салфетки и бумажные полотенца	✓	Для непродолжительного приготовления или нагрева. Также поглощают избыточную влагу.
• Переработанная бумага	✗	Может вызвать искрение.
Пластиковая посуда		
• Контейнеры	✓	Только жаростойкий термопластик. Изделия из другого вида пластика могут деформироваться и выцветать при высоких температурах. Не используйте пластик на основе меламина.
• Пищевая пленка	✓	Может быть использована для сохранения влаги. Не должна соприкасаться с продуктами. Снимать пленку следует с осторожностью, поскольку пар, выходящий при этом, может вызвать ожоги.
• Пакеты для замороженных продуктов	✓ ✗	Только жаропрочные или пригодные для варки. Не должны быть герметичными. При необходимости сделайте отверстия с помощью вилки.
Вошенная или жиронепроницаемая бумага	✓	Может быть использована для сохранения влаги или предотвращения разбрызгивания.

✓ Рекомендуется

✓✗ Использовать с осторожностью

✗ Опасно

ОЧИСТКА МИКРОВОЛНОВОЙ ПЕЧИ

Во избежание скопления жира и частиц продуктов следующие части микроволновой печи требуют регулярной очистки:

- внешние и внутренние поверхности;
- дверца и ее уплотнитель;
- вращающийся поднос и роликовые подставки.

 **ВСЕГДА** следите, чтобы уплотнитель дверцы был чистым, а сама дверца плотно закрывалась.

 Небрежность при очистке печи может привести к порче ее поверхности, что негативно скажется на работе устройства и создаст опасность для здоровья.

1. Очищайте внешнюю поверхность печи мягкой чистой тканью и теплой мыльной водой. Промойте и высушите ее.
2. Удалите брызги и въевшиеся пятна с внутренней поверхности печи и поворотного кольца с помощью ткани, смоченной в мыльной воде. Промойте и высушите ее.
3. Чтобы размягчить затвердевшие частички еды и удалить запахи, поместите в печь чашку с раствором лимонного сока и нагревайте ее в течение десяти минут на максимальном уровне мощности.
4. Мойте тарелку, подходящую для посудомоечной машины, как только возникнет необходимость.

 **НЕ ДОПУСКАЙТЕ** попадания воды в вентиляционные отверстия. **НИКОГДА** не используйте абразивные чистящие средства и химические растворители. При очистке уплотнителя дверцы внимательно следите, чтобы частицы пищи:

- не накапливались;
- не мешали дверце плотно закрываться.

ТЕХНИЧЕСКИЕ ХАРАКТЕРИСТИКИ

Компания Samsung постоянно стремится улучшить качество своих изделий. Характеристики дизайна и данное руководство по использованию микроволновой печи могут изменяться без предварительного уведомления.

Модель	MW73ER-1
Источник питания	230 В, 50 Гц
Энергопотребление Микроволны	1150 Вт
Выходная мощность	100 Вт, 800 Вт (IEC-705)
Рабочая частота	2450 МГц
Магнетрон	OM75S(31)
Способ охлаждения	Охлаждающий вентилятор
Размеры (Ш x В x Г) Внешняя поверхность Камера печи	489 x 275 x 341 мм 330 x 211 x 309 мм
Объем	20 литров
Масса Нетто	Около 11,0 кг

Подлежит использованию по назначению
в нормальных условиях
Срок службы: 7 лет

ДЛЯ ЗАМЕТОК

ДЛЯ ЗАМЕТОК



AB57

- Сертификат : РОСС KR.AB57.B04524
- Срок действия : с 16.07.2009 по 15.07.2012

ИЗГОТОВЛЕНО В Малайзии
ИЗГОТОВИТЕЛЬ: САМСУНГ
ТОВАР СЕРТИФИЦИРОВАН: АЛТГТЕСТ
АДРЕС:

Самсунг Электроникс (М)
Сдн.Бхд.(СЕМА),Лот 2,Лебух 2,Норд Кланг
Стрэйтс,Эриа 21,Индастриал Ларк,42000 Порт
Кланг,Селангор,Малайзия.

Импортер в России: ООО "Самсунг Электроникс
Рус Компани", 125009, г. Москва, Большой
Гнезниковский переулок, дом 1, строение 2

В СЛУЧАЕ ВОЗНИКНОВЕНИЯ ВОПРОСОВ ИЛИ КОММЕНТАРИЕВ

СТРАНА	ТЕЛЕФОН	ВЕБ-УЗЕЛ
RUSSIA	8-800-555-55-55	www.samsung.com
GEORGIA	8-800-555-555	
ARMENIA	0-800-05-555	
AZERBAIJAN	088-55-55-555	
KAZAKHSTAN	8-10-800-500-55-500	
UZBEKISTAN	8-10-800-500-55-500	
KYRGYZSTAN	00-800-500-55-500	
TADJIKISTAN	8-10-800-500-55-500	www.samsung.ua www.samsung.com/ua_ru
UKRAINE	0-800-502-000	
BELARUS	810-800-500-55-500	-
MOLDOVA	00-800-500-55-500	-

Кодовый №: DE68-03835A

McGrp.Ru



Сайт техники и электроники

Наш сайт McGrp.Ru при этом не является просто хранилищем [инструкций по эксплуатации](#), это живое сообщество людей. Они общаются на форуме, задают вопросы о способах и особенностях использования техники. На все вопросы очень быстро находят ответы от таких же посетителей сайта, экспертов или администраторов. Вопрос можно задать как на форуме, так и в специальной форме на странице, где описывается интересующая вас техника.