

BRAUN

Silk·épil® 7

Epilator



Type 5377

braun-market.com.ua

Legs, Body
& Face 7681 WD

Legs & Body
7281 WD

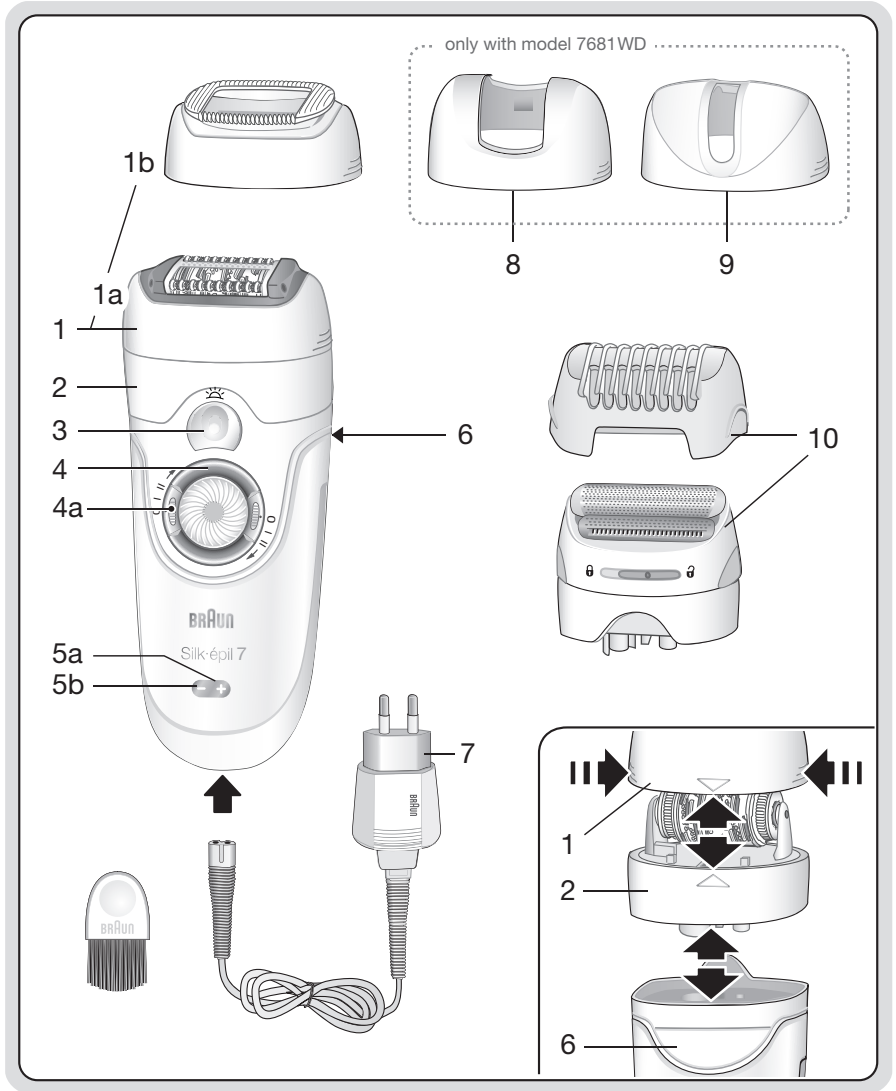

A

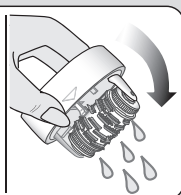
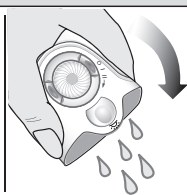
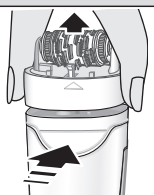
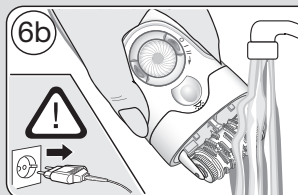
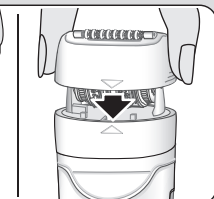
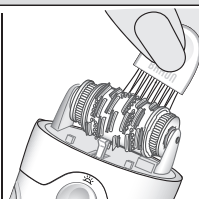
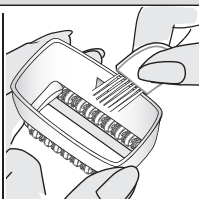
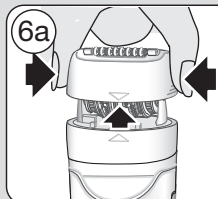
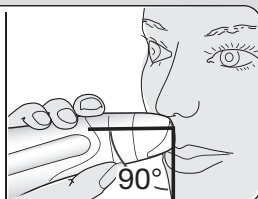
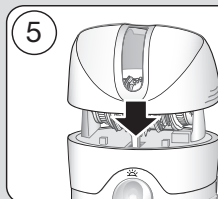
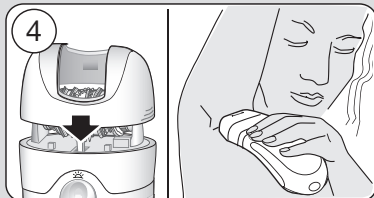
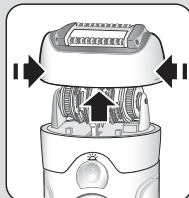
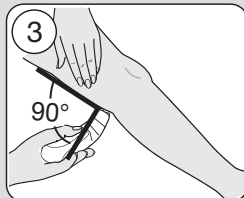
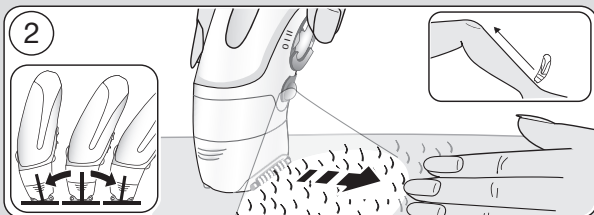
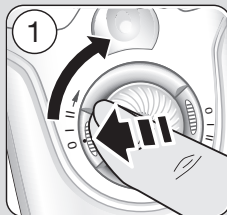

B

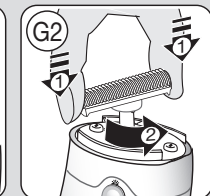
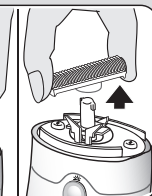
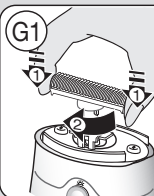
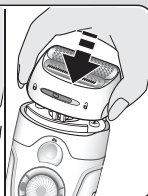
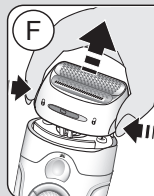
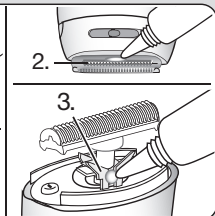
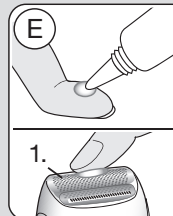
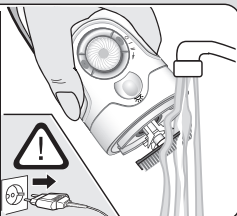
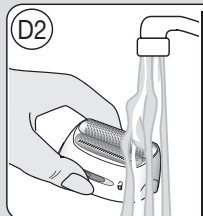
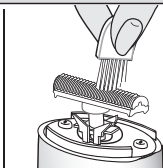
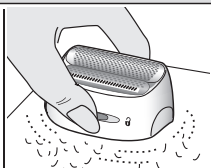
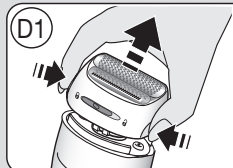
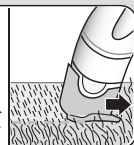
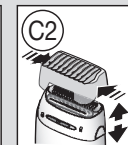
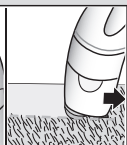
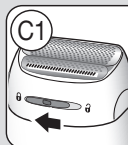
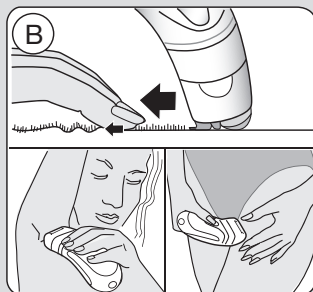
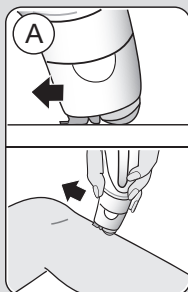
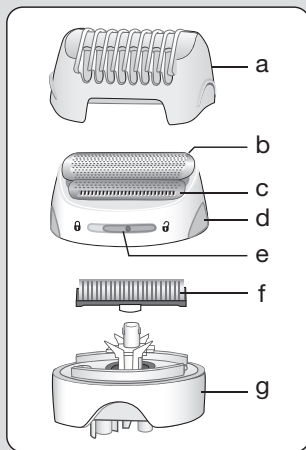

Русский

Руководство по эксплуатации

Наши товары созданы в соответствии с высочайшими стандартами качества, функциональности и дизайна.

Мы надеемся, что Вам понравится использовать эпилятор Braun Silk-épil 7.

Пожалуйста, внимательно прочитайте данное руководство по эксплуатации перед использованием прибора.

Braun Silk-épil 7 делает удаление нежелательных волосков максимально эффективным, мягким и простым. Его эпилирующая система удаляет волоски с корнем, оставляя кожу гладкой на несколько недель. А вновь появившиеся волоски станут мягкими и тонкими.

Важно:

- В целях соблюдения гигиены не передавайте прибор другим людям.
- Этот прибор оснащен специальным шнуром с безопасным низковольтным блоком питания. Не извлекайте его и не вскрывайте, иначе возникнет опасность поражения током.



- Этот прибор пригоден для использования в ванне или под душем. Для Вашей безопасности он может быть использован только без провода.
- Прибор не предназначен для использования лицами (включая детей) с пониженными физическими, чувственными или умственными способностями или при отсутствии у них опыта или знаний, если они не находятся под контролем или не проинструктированы об использовании прибора лицом, ответственным за их безопасность. Дети должны находиться под контролем для недопущения игры с прибором.

- Во время работы прибор никогда не должен контактировать с волосами на голове, бровями во избежание какой-либо травмы, а также для предотвращения блокировки или повреждения прибора.
- Не используйте эпилятор без насадок на эпилирующую головку.

Общая информация по эпиляции

Все методы удаления волос с корнем могут привести к врастанию волосков под кожу и раздражению (например, зуд, дискомфортные ощущения или покраснение кожи) в зависимости от состояния кожи и волос. Это нормальная реакция, которая должна быстро пройти, но она может быть и более сильной, если Вы удалите волосы впервые или если у Вас чувствительная кожа.

Если после 36 часов кожа все еще раздражена, мы рекомендуем Вам обратиться к врачу. Обычно кожная реакция и дискомфортные ощущения значительно уменьшаются при повторном использовании Silk-épil.

В некоторых случаях может возникнуть воспаление в результате проникновения бактерий в кожу, например, при скольжении эпилятора по коже. Тщательное очищение эпилятора перед каждым использованием уменьшит риск инфицирования.

Если у Вас есть какие-либо сомнения по поводу использования эпилятора, пожалуйста, проконсультируйтесь со своим врачом. В следующих случаях этот прибор должен использоваться только после предварительной консультации с лечащим врачом:

- экзема, раны, реакция воспаленной кожи как фолликулит (гнойные фолликулы волос) и варикозное расширение вен,
- родинки, пониженный иммунитет кожи, например, сахарный диабет, во время беременности, болезнь Рейно,
- гемофилия или иммунодефицит.

Некоторые полезные советы

Эпиляция осуществляется легче и более комфортно, когда волосы имеют длину 2–5 мм. Если волосы длиннее мы рекомендуем предварительно подрезать их до этой длины.

Проводя эпиляцию в первый раз, делайте это вечером, чтобы любое возможное покраснение могло исчезнуть за ночь. Для расслабления кожи мы рекомендуем нанести увлажняющий крем после эпиляции.

Тонкие волоски, которые вновь вырастают, могут не прорасти на поверхность кожи. Регулярное использование массажных губок (например, после душа) или пилинг помогают предотвратить вращение волос, так как нежная чистка удаляет верхний слой кожи и тонкие волоски могут появиться на поверхности кожи.

Описание и комплектность

- 1a Высокочастотная массажная система
- 1b Насадка EfficiencyPro cap
- 2 Эпилирующая головка
- 3 Подсветка «smartlight»
- 4 Кнопка включения
- 5a Индикатор достаточного заряда аккумулятора

- 5b Индикатор недостаточного заряда аккумулятора
- 6 Кнопка высвобождения эпилирующей головки
- 7 Шнур
- 8 Насадка для эпиляции чувствительных участков тела (не для всех моделей)
- 9 Насадка для точечного удаления волос (не для всех моделей)
- 10 Бреющая головка с насадкой OptiTrim

Зарядка эпилятора

- Перед использованием зарядите эпилятор. Для лучшего результата мы рекомендуем использовать эпилятор после полной его зарядки. Вставьте шнур и подключите выключенный прибор к розетке. Время зарядки – 1 час.
- Мигающий зеленый индикатор (5a) показывает процесс зарядки. Полный заряд аккумулятора определяется по постоянно горящему немигающему индикатору. После зарядки используйте эпилятор без провода.
- Когда загорится красный индикатор недостаточного заряда аккумулятора (5b), подключите прибор к сети для подзарядки.
- Полный заряд аккумулятора обеспечивает 40 мин непрерывной автономной работы эпилятора.
- Использование прибора в воде может уменьшить время работы. Мы рекомендуем подзарядить прибор после каждого использования.
- Наиболее подходящий диапазон температур для зарядки, использования и хранения прибора составляет от 15 °C до 35 °C. В случае если температура значительно отличается от рекомендуемой, время зарядки может увеличиться, а время автономной работы может уменьшиться.

Подготовка для ...

... использования на сухой коже

Кожа перед эпиляцией должна быть сухой и чистой.

... использования в душе и ванне

Прибор может использоваться для эпиляции на влажной коже даже под проточной водой. Убедитесь, что Ваша кожа достаточно влажная для оптимального скольжения при эпиляции. После каждого использования прибора для эпиляции в ванне или под душем очищайте его под проточной водой.

- Перед использованием эпилятора убедитесь, что эпилирующая головка (2) чистая.
- Всегда надевайте на эпилирующую головку массирующую насадку (1).
- Чтобы сменить насадку, нажмите на боковые ребра.
- Чтобы сменить эпилирующую головку, нажмите кнопку высвобождения эпилирующей головки (6).

А Как проводить эпиляцию

Эпилирующая головка (2) оснащена новой технологией Close-Grip Technology для обеспечения эффективности эпиляции особенно при удалении коротких волосков: 40 пинцетов всегда находятся в плотном контакте с кожей для удаления даже самых коротких волосков. Для максимальной тщательности плавающая головка идеально повторяет контуры тела.

Высокочастотная массажная система (1а) расслабляет кожу, способствуя максимально нежной эпиляции.

Насадка EfficiencyPro cap (1b) помогает держать эпилятор в оптимальном положении к поверхности кожи и обеспечивает идеальный результат эпиляции.

1 Включение

- Нажмите на один из и блокирующих ключей и поверните переключатель по часовой стрелке для выбора предпочтительной для вас скорости: «I» = максимально мягкая «II» = максимально эффективная
- Подсветка «smartlight» загорается и работает непрерывно пока прибор работает. Яркий дневной свет позволяет увидеть даже самые тонкие волоски, делая эпиляцию максимально эффективной.

2 Как правильно держать эпилятор

- Немного натяните кожу на эпилируемом участке.
- Убедитесь, что эпилирующая головка между массажными роликами плотно соприкасается с кожей.
- Плавающая массирующая насадка точно следует контурам тела в процессе эпиляции.
- Медленно без надавливания ведите эпилятор в направлении против роста волос. Поскольку волосы могут расти в различных направлениях, можете проводить эпилятором в разных направлениях. Пульсирующие движения массажных роликов расслабляют кожу до и после прохождения эпилирующей головки.
- Если Вы используете эпилятор уже не первый раз, можете снять массажные ролики (1а) и надеть насадку EfficiencyPro cap (1b) для ускорения процесса эпиляции.

3 Эпиляция ног

Производите эпиляцию ног снизу вверх по голени. Держите ногу вытянутой во время эпиляции с обратной стороны.

4 Эпиляция подмышками и в зоне бикини

Для эпиляции подмышками и в зоне бикини была разработана специальная насадка (8), устанавливаемая на эпилирующую головку (2).

Следует учитывать, что, особенно в начале, эти зоны особенно чувствительны, поэтому мы рекомендуем выбрать скорость «1» для нескольких первых процедур проведения эпиляции. При повторном использовании чувствительность кожи уменьшится. Для максимального комфорта эпиляции, длина волосков должна быть 2–5 мм. Перед эпиляцией тщательно очистите данные области, чтобы удалить остатки дезодоранта. Затем, промакивающими движениями, чтобы избежать раздражения, осушите кожу полотенцем. При эпиляции подмышечной впадины руку необходимо держать вытянутой вверх для того, чтобы кожа была натянутой.

После эпиляции кожа особенно чувствительна, поэтому избегайте использовать любые раздражающие вещества, такие как дезодоранты, содержащие алкоголь.

5 Эпиляция на лице

Для удаления нежелательных волосков на лице или других чувствительных участках тела следует использовать насадку для точечного удаления волос (9), установив ее на эпилирующую головку (2).

Для первых процедур, чтобы привыкнуть к ощущениям, возникающим

при эпиляции на этих чувствительных участках, мы рекомендуем выбирать скорость «1».

Перед эпиляцией рекомендуется очистить кожу содержащим алкоголь средством. Воспользуйтесь очищающими салфетками для очищения участка кожи, на котором будет проводиться эпиляция. При эпиляции лица, натяните кожу одной рукой, другой рукой держите эпилятор под углом 90° и медленно ведите его.

Защита от перегревания

Во избежание перегревания предусмотрена функция автоматического выключения прибора после 8 секунд постоянного горения красного индикатора. В этом случае поверните переключатель назад в положение «0» и позвольте прибору остыть.

6 Чистка эпилирующих головок

После эпиляции выньте эпилятор из розетки и прочистите эпилирующую головку.

а Очистка щеточкой:

Снимите используемую насадку, а затем очистите ее с помощью щеточки. Для очистки пинцетов используйте щеточку, смоченную спиртом. Очистите пинцеты с помощью щеточки с тыльной стороны эпилирующей головки, поворачивая барабан вручную. После очистки наденьте выбранную Вами насадку обратно на эпилирующую головку.

б Очистка под проточной водой:

После каждого использования прибора для эпиляции в ванне или под душем очищайте его под проточной водой. Снимите используемую насадку. Повер-

ните эпилятор эпилирующей головкой под струю воды. Затем нажмите кнопку высвобождения эпилирующей головки (6). Промойте ее.

Встряхните эпилятор и эпилирующую головку, чтобы избавиться от капель на поверхности. Положите обе части эпилятора на просушку. Перед использованием убедитесь, что все детали высохли.

В Использование брейщей головки

- a Насадка OptiTrim
- b Сетка
- c Триммер
- d Кнопка высвобождения брейщей головки
- e Кнопка режимов бритве/триммер
- f Режущий блок
- g Основа насадки

Бритье

- Наденьте брейщую головку (10) до щелчка.
- Поверните кнопку включения (4) по часовой стрелке до «II» скорости.
- Убедитесь, что выбран режим «♁».
- Используйте брейщую головку только на сухой коже.
- Для получения наилучшего результата, брейщая сетка (b) и триммер(c) плотно прилегают к коже (A). Немного натяните кожу (B), медленно ведите эпилятор в направлении против роста волос. Триммер подравнивает длинные волосы, в то время как брейщая головка срезает очень короткие чтобы кожа была гладкой.
- При бритве на чувствительных участках всегда немного натягивайте кожу, чтобы избежать возможных царапин.

Использование триммера

Для подравнивания волосков и создания четких контуров, переключите кнопку режимов (e) в положение «♁» (C1).

Подготовка длинных волосков к эпиляции

Чтобы укоротить длинные волоски для проведения эпиляции, наденьте насадку OptiTrim (a) на брейщую головку. Переключите кнопку режимов в положение «♁». Медленно ведите эпилятор в направлении против роста волос (C2). Поскольку волосы могут расти в различных направлениях, можете проводить эпилятором в разных направлениях.

Чистка брейщей головки

После эпиляции выньте эпилятор из розетки и прочистите брейщую головку.

Сухая очистка:

- Нажмите кнопку высвобождения брейщей головки (d), и слегка постучите основанием головки о твердую поверхность.
- Тщательно очистите щеточкой режущий блок и внутреннюю часть головки (D1).

Очистка под проточной водой:

Нажмите кнопку высвобождения брейщей головки (d). Ополосните сетку и режущий блок под проточной водой (D2). Положите сетку и режущий блок на просушку. Перед использованием убедитесь, что обе детали высохли.

Уход за отдельными деталями

- Брейщие части рекомендуется регулярно смазывать, примерно раз в 3 месяца (E). Если Вы регулярно очищаете

бритвенную головку под проточной водой, смазывайте ее после каждой очистки.

- Возможно использование машинного масла или вазелина для нанесения на бреющую сетку и режущий блок бреющей головки (E).
- Режущий блок бритвенной головки со временем затупляется, поэтому как только Вы почувствуете недостаточное качество бритья - замените его.
- Не используйте бреющую головку, если ее сетка повреждена.

Как заменить детали бреющей головки:

Сетка: Нажмите кнопку высвобождения эпилирующей головки (d), чтобы удалить режущий блок и замените его на новый.

Режущий блок: чтобы снять режущий блок нажмите и поверните его на 90° (G1), затем снимите.

Чтобы установить новый режущий блок нажмите и поверните его против часовой стрелки на 90° (G2).

Все запасные детали можно приобрести через сервисные центры Braun.

Шнур рассчитан на международный стандарт напряжения сети переменного тока.

В изделие могут быть внесены изменения без объявления.

Электрический эпилятор для удаления волос т.м. Braun Silk-epil 7, тип 5377



Данное изделие соответствует всем требуемым европейским и российским стандартам безопасности и гигиены.

Изготовлено в Германии, BRAUN ГмбХ,
Braun GmbH,
Waldstr. 9, 74731 Walldürn, Germany

Гарантийные обязательства BRAUN

Для всех изделий мы даем гарантию на два года, начиная с момента приобретения изделия.

В течение гарантийного периода мы бесплатно устраним путем ремонта, замены деталей или замены всего изделия любые заводские дефекты, вызванные недостаточным качеством материалов или сборки.

В случае невозможности ремонта в гарантийный период изделие может быть заменено на новое или аналогичное в соответствии с законом «О защите прав потребителей».

Гарантия обретает силу, только если дата покупки подтверждается печатью и подписью дилера (магазина) на последней странице оригинального руководства по эксплуатации BRAUN, которая является гарантийным талоном.

Эта гарантия действительна в любой стране, в которую это изделие поставляется фирмой BRAUN или назначенным дистрибьютором, и где

никакие ограничения по импорту или другие правовые положения не препятствуют предоставлению гарантийного обслуживания.

Гарантия не покрывает повреждения, вызванные неправильным использованием (см. также список ниже) и нормальный износ деталей (например, сетки и режущего блока) в процессе эксплуатации изделия.

Эта гарантия теряет силу, если ремонт производился не уполномоченным на то лицом, и если использованы не оригинальные детали BRAUN.

В случае предъявления рекламации по условиям данной гарантии, передайте изделие целиком вместе с гарантийным талоном в любой из центров сервисного обслуживания BRAUN.

Все другие требования, включая требования возмещения убытков, исключаются, если наша ответственность не установлена в законном порядке.

Рекламации, связанные с коммерческим контрактом с продавцом не попадают под эту гарантию.

В соответствии с законом РФ № 2300-1 от 7.02.1992 г. «О защите прав потребителей» фирма BRAUN устанавливает срок службы на свои изделия равным двум годам с момента приобретения или с момента производства, если дату продажи установить невозможно.

Изделия BRAUN изготовлены в соответствии с высокими требованиями европейского качества. При бережном использовании и при соблюдении правил по эксплуатации, приобретенное Вами изделие BRAUN, может иметь значительно больший срок службы, чем срок установленный в соответствии с Российским законом.

Случаи, на которые гарантия не распространяется:

- дефекты, вызванные форс-мажорными обстоятельствами;
 - использование в профессиональных целях;
 - нарушение требований руководства по эксплуатации;
 - неправильная установка напряжения питающей сети (если это требуется);
 - внесение технических изменений;
 - механические повреждения;
 - повреждения по вине животных, грызунов и насекомых (в том числе случаи нахождения грызунов и насекомых внутри приборов);
 - для приборов, работающих от батареек, – работа с неподходящими или истощенными батарейками, любые повреждения, вызванные истощенными или текущими батарейками (советуем пользоваться только предохраненными от вытекания батарейками);
 - для бритв – смятая или порванная сетка.
- Внимание! Оригинальный Гарантийный Талон подлежит изъятию при обращении в сервисный центр для гарантийного ремонта. После проведения ремонта Гарантийным Талоном будет являться заполненный оригинал Листа выполнения ремонта со штампом сервисного центра и подписанный потребителем по получении изделия из ремонта. Требуется проставления даты возврата из ремонта, срок гарантии продлевается на время нахождения изделия в сервисном центре. В случае возникновения сложностей с выполнением гарантийного или послегарантийного обслуживания просьба сообщать об этом в Информационную Службу Сервиса BRAUN по телефону 8 800 200 20 20 (звонок из России бесплатен).

Українська

Керівництво з експлуатації

Наші вироби розроблені відповідно до найвищих стандартів якості, функціональності та дизайну. Ми сподіваємось, що Вам сподобається користуватися Вашим Braun Silk-épil 7.

Просимо уважно прочитати керівництво з експлуатації до застосування цього приладу та зберігати її для подальшого використання.

Braun Silk-épil 7 розроблений для видалення небажаного волосся так ефективно, ніжно та просто, наскільки це можливо. Доведено, що епіляційна система видаляє волосся у коренів, залишаючи вашу шкіру гладенькою на декілька тижнів. Оскільки волосся, що виростає знову, стає тоншим та ніжнішим, щетини більше не буде.

Важливі зауваження

- З гігієнічних причин не дозволяйте іншим особам користуватися цим приладом.
- Цей прилад оснащений спеціальним шнуром з інтегрованим джерелом живлення низької напруги за умовами безпеки. Не замінюйте та не регулюйте жодну його деталь. Інакше може виникнути ризик ураження електричним струмом.



Цей прилад придатний для використання у ванній або в душі. Для Вашої безпеки їм треба користуватися, не підключаючи до електромережі.

- Прилад не призначений для використання особами (включаючи дітей) зі зниженими фізичними, чуттєвими або розумовими

можливостями або за відсутності у них досвіду або знань, якщо вони не знаходяться під контролем або не проінструктовані про використання приладу особою, відповідальною за їх безпеку. Діти повинні знаходитися під контролем для недопущення гри з приладом.

- При ввімкненні ніколи не слід торкатися приладом волосся на голові, вії, стрічок, тощо, для запобігання будь-яких травм, а також блокування або пошкодження приладу.
- Ніколи не використовуйте епіляційну голівку без насадки.

Загальна інформація стосовно епіляції

Всі методи для видалення волосся у коренів можуть привести до вrostання волосся та до подразнення (наприклад, свербіння, дискомфорт та почервоніння шкіри), в залежності від стану шкіри та волосся.

Ця реакція є нормальною та має швидко зникнути, але може бути сильнішою, якщо Ви видаляєте волосся у коренів вперше, або якщо у Вас чутлива шкіра.

Якщо через 36 годин на шкірі все ще проявляються ознаки подразнення, ми рекомендуємо Вам звернутися до лікаря. В цілому, реакція шкіри та відчуття болю починає значно зменшуватись при повторному використанні Silk-épil.

У деяких випадках може проявлятися подразнення шкіри, якщо бактерії проникають у шкіру (наприклад, під час руху приладу по шкірі). Ретельне очищення епіляційної голівки перед кожним використанням мінімізує ризик потрапляння інфекції.

Якщо ви маєте будь-які сумніви стосовно використання цього приладу, просимо порадитись з лікарем. У наступних випадках цим приладом слід користуватись тільки після попередньої консультації з лікарем:

- екзема, рани, реакції запаленої шкіри, як, наприклад, фолікуліт (гнійний фолікул волосся) та варикозні вени,
- Круглі родимки, зменшений імунітет шкіри, наприклад, цукровий діабет, період вагітності, хвороба Рейно,
- Гемофілія, кандидоз або імунодефіцит.

Деякі корисні поради

Якщо Ви не використовували епілятор раніше або якщо Ви не видаляли волосся впродовж тривалого періоду часу, для Вашої шкіри потрібен деякий час для адаптації до епіляції. Дискомфорт, який Ви відчуваєте на початку, значно зменшиться при повторному використанні, оскільки шкіра пристосовується до процесу.

Епіляція стає легшою та зручнішою, коли волосся має оптимальну довжину 2–5 мм. Якщо волосся довше, ми рекомендуємо Вам поголити спочатку волосся та видаляти вже коротші, нові волоски через 1 або 2 тижня.

При першій епіляції, доцільно видаляти волосся ввечері для того, щоб почервоніння зникло за ніч. Для розслаблення шкіри ми рекомендуємо наносити зволожуючий крем після епіляції.

Тонке волосся, яке повторно росте, щільно прилягає до шкіри. Регулярне використання масажних губок (наприклад, після прийняття душу) або відлущувального пілінгу допомагає запобігати вrostанняю волосся, оскільки ніжний пілінг допома-

гає видалити верхній шар шкіри та тонке волосся може проростати через поверхню шкіри.

Опис та комплектність

- 1a Високочастотна система масажу
- 1b Насадка EfficiencyPro cap
- 2 Епіляційна голівка
- 3 Функція «smartlight»
- 4 Перемикач з кнопками блокування
- 5a Індикатор заряду
- 5b Індикатор найменшого заряду
- 6 Кнопка вимкнення
- 7 Спеціальний шнур
- 8 Насадка для епіляції чутливих ділянок тіла (не для всіх моделей)
- 9 Насадка для точкового видалення волосся (не для всіх моделей)
- 10 Голівка для гоління з насадкою OptiTrim

Зарядка епілятора

- Перед використанням зарядіть епілятор. Для кращого результату ми рекомендуємо використовувати епілятор після повної зарядки. Вставте шнур та підключіть вимкнений прилад до розетки. Час зарядки – близько однієї години.
- Зелений індикатор (5a), що блимає, показує процес зарядки. Повний заряд акумулятора визначається по постійно увімкненому індикатору. Після зарядки використовуйте епілятор, не підключачучи до мережі.
- Коли увімкнеться червоний індикатор недостатнього заряду акумулятора (5b), підключіть прилад до мережі для підзарядки.
- Повний заряд акумулятора забезпечує до 40 хв. безперервної автономної роботи епілятора.
- Використання приладу у воді може зменшити час його роботи. Ми рекомен-

дуємо підзаряджати прилад після кожного використання.

- Найкращий діапазон температур для зарядки, використання і зберігання приладу складає від 15 °C до 35 °C. У випадку, якщо температура значно відрізняється від цих меж, час зарядки може бути довшим і при цьому час автономної роботи може зменшитись.

Підготовка до ...

... використання на сухій шкірі

Ваша шкіра має бути сухою без залишків жиру або крему.

... використання в душі та ванні

Прилад може використовуватися для епіляції на вологій шкірі навіть під проточною водою. Переконайтеся, що Ваша шкіра досить волога для оптимального руху при епіляції.

Після кожного використання приладу для епіляції в ванні або в душі, очищуйте його під проточною водою.

- Перед використанням завжди переконайтеся в чистоті епіляційної голівки (2).
- Завжди впевнюйтеся в тому, що епіляційна голівка має насадку.
- Для зміни насадок натисніть на їхні поперечні кріплення та зніміть їх.
- Для зміни головок натисніть на кнопку вимкнення (6).

А Процес епіляції

Епіляційна голівка (2) оснащена новою технологією Close-Grip Technology для забезпечення ефективності епіляції особливо при видаленні коротких волосків: 40 пінцетів завжди знаходяться в щільному контакті зі шкірою для видалення

навіть найкоротших волосків. Для максимальної ефективності плаваюча голівка ідеально повторює контури тіла. Високочастотна система масажу (1a) допомагає розслабити шкіру, сприяючи максимально ніжній епіляції.

Насадка EfficiencyPro cap (1b) для швидкої епіляції забезпечує максимальний контакт зі шкірою та забезпечує оптимальний стан використання завдяки своїй гнучкості.

1 Увімкнення

- Натисніть на один з блокуючих ключів та поверніть перемикач за годинниковою стрілкою для того, щоб вибрати необхідну для вас установку швидкості:
«I» = максимально м'яка
«II» = максимально ефективна
- Фунуція «smartlight» вмикається миттєво та горить, поки прилад ввімкнено. Це явище відтворює умови майже денного світла, виявляючи навіть найтонші волосинки та забезпечуючи Вам найкращий контроль для вдосконаленої ефективності епіляції.

2 Використання приладу

- Завжди розтягуйте шкіру при видавленні волосся.
- Завжди переконайтеся в тому, що епілююча частина між масажуючою системою контактує з Вашою шкірою.
- Поворотна насадка автоматично пристосовується до контурів Вашої шкіри.
- Проводьте приладом повільно, безперервно рухаючи його, не натискаючи проти росту волосся у напрямку вимикача. Оскільки волосся може рости в різні боки, може також

бути корисно проводити приладом в різних напрямках, щоб досягти оптимальних результатів. Вібруючі рухи масажуючої системи стимулюють та розслабляють шкіру для ніжнішої епіляції.

- Якщо ви звикли до відчуття епіляції та віддаєте перевагу швидшому шляху усунення волосся, прикріпіть насадку EfficiencyPro cap (1b), що замінює масажуючу систему (1a).

3 Епіляція ніжок

Видаляйте волосся у напрямку, починаючи зі щиколотки, догори. При видаленні волосся під коліном тримайте ногу витягнутою прямо.

4 Епіляція області пахв та бікіні

Для епіляції під пахвами і в зоні бікіні була розроблена спеціальна насадка (8), що встановлюється на епіляційну голівку (2).

Слід враховувати, що, особливо спочатку, ці зони надто чутливі, тому ми рекомендуємо вибрати швидкість «1» для декількох перших процедур епіляції. При повторному використанні почуття болю зменшиться. Для більшої зручності забезпечте оптимальну довжину волосся 2–5 мм.

Перед видаленням волосся висушіть відповідну область для усунення залишків (як наприклад, дезодоранти). При епіляції пахв тримайте руку піднятою таким чином, щоб шкіра була натянута, та проводьте приладом у різних напрямках. Оскільки шкіра може бути чутливішою одразу після епіляції, уникайте використання подразнюючих речовин, наприклад, дезодоранти з вмістом спирту.

5 Епіляція на обличчі

Для видалення небажаних волосків на обличчі або на інших чутливих ділянках тіла слід використовувати насадку для точкового видалення волосся (9), встановивши її на епіляційну голівку (2). Для перших процедур, щоб звикнути до відчуттів, які виникають при епіляції на цих чутливих зонах, ми рекомендуємо вибрати швидкість «1».

До епіляції ми рекомендуємо очищення шкіри алкоголем для забезпечення належної гігієни.

При епіляції обличчя натягніть шкіру однією рукою та повільно проведіть епілятором іншою рукою у напрямку до вимикача.

Захист від перегрівання

Щоб уникнути перегрівання передбачена функція автоматичного відключення приладу після 8 секунд постійного горіння червоного індикатора. В такому випадку поверніть перемикач назад в положення «0» та дозвольте приладу остигнути.

6 Чищення епіляційної голівки

Після кожного використання вимикайте прилад. Регулярне очищення забезпечує кращу роботу приладу.

a Чищення щіткою:

Вийміть насадку та очистіть її щіткою. Ретельно очистіть пінцети з тильної сторони голівки епілятора щіткою, змоченою в спирті. При цьому поверніть елемент пінцета вручну. Цей метод чищення забезпечує найкращі гігієнічні умови для епіляційної голівки.

b Чищення під проточною водою:

Після кожного використання приладу для епіляції в ванні або в душі, очищуйте його під проточною водою.

Вийміть насадку. Тримайте прилад за епіляційну голівку під проточною водою. Потім натисніть на кнопку вимкнення (6) для зняття епіляційної голівки (2). Ретельно струсіть епіляційну голівку та прилад для забезпечення повного витікання води з обох пристроїв. Обидва пристрої мають повністю висохнути. До повторного встановлення слід впевнитись, що ці пристрої повністю висохли.

В Використання насадки голівки для гоління

- a Насадка OptiTrim
- b Сіточка для гоління
- c Тример
- d Кнопки вимкнення
- e Перемикач тример/гоління
- f Ріжучий блок
- g Основа голівки для гоління

Гоління

- Вставте голівку для гоління (10), натискаючи на неї.
- Натисніть на одну з кнопок блокування, поверніть перемикач за годинниковою стрілкою до установки «II».
- Переконайтесь, що перемикач для тримера та гоління знаходиться в положенні «**II**».
- Використовуйте голівку для гоління лише на сухій шкірі.
- Для досягнення найкращих результатів завжди переконайтесь в тому, що сіточка для гоління (b) та тример (c) торкаються шкіри (A). Натягуйте шкіру (B), повільно рухаючи приладом у напрямку, протилежному росту волосся. Тример спершу зриває все довге волосся та відрізає його. Потім проходить гнучка сіточка для вирівнювання будь-яких коротких волосків.

- Під час гоління або тримінгу на чутливих ділянках тіла, завжди натягуйте шкіру для уникнення пошкоджень.

Вирівнювання контурів

Для створення точних ліній та контурів переключіть тример для довгого волосся, пересуваючи перемикач тримера та гоління (e) в положення «**III**» (C1)

Попереднє контурне видалення волосся для епіляції

Якщо Ви вирішили підрізати волосся до оптимальної довжини для епіляції, розташуйте насадку OptiTrim (a) на голівці для гоління. Переключіть перемикач контурного видалення волосся та гоління в положення «**III**».

Тримайте прилад насадкою OptiTrim в горизонтальному положенні до шкіри. Направляйте його у напрямку, протилежному росту волосся, як показано на малюнку (C2).

Зверніть увагу! Оскільки волосся не завжди росте в одному напрямку, завжди направляйте прилад злегка по діагоналі або у різних напрямках для досягнення найкращих результатів.

Чищення голівки для гоління

Після кожного використання вимикайте прилад.

Чищення сіточки

- Натисніть на кнопки вимкнення (d) для видалення голівки для гоління (D1). Легкими рухами постукайте нижньою частиною голівки для гоління об рівну поверхню (не по сіточці).
- Очистіть ріжучий блок та внутрішню частину голівки для гоління. Однак не очищуйте сіточку для гоління сіткою, оскільки це може пошкодити її.

Чищення водою

Натисніть кнопку вимкнення (d) для видалення голівки для гоління. Промийте голівку для гоління та ріжучий блок окремо один від одного під проточною водою (D2). Залиште ріжучий блок та сіточку висохнути окремо для повторного їх встановлення.

Збереження Вашої голівки для гоління у належному стані

- Деталі для гоління слід змащувати кожні 3 місяці (E). Якщо Ви очищуєте голівку для гоління під проточною водою, просимо змащувати її після кожного чищення.
- Наносьте невелику кількість світлого машинного мастила або вазеліну на сіточку для гоління та металеві деталі тримера для довгого волосся. Потім видаліть голівку для гоління та нанесіть невелику кількість вазеліну, як показано на розділі (E) малюнку.
- Сіточка для гоління та ріжучий блок є точними деталями, які з часом зношуються. Для збереження оптимального ефекту гоління замініть сіточку та ріжучий блок, як тільки якість гоління погіршується.
- Не використовуйте прилад з пошкодженою сіточкою або шнуром.

Процес заміни деталей для гоління:

Сіточка для гоління: Натисніть кнопку вивільнення епілюючої голівки(d), щоб видалити ріжучий блок і замінити його на новий.

Ріжучий блок: Для видалення ріжучого блоку натисніть та поверніть його на 90° (G1), потім вийміть. Для встановлення нового ріжучого блоку натисніть на касету ріжучого блоку та поверніть його на 90° (G2).

Змінні частини (сіточка для гоління, ріжучий блок) можна придбати у точках роздрібної торгівлі у Вашій країні або в сервісних центрах Braun.

Щодо електротехнічних вимог, будь-ласка, ознайомтесь зі специфікаціями шнура. Спеціальний шнур автоматично адаптується до будь-якої напруги змінного струму у всьому світі.

Екологічне попередження

Цей пристрій містить батарейки, що перезаряджаються. В інтересах захисту навколишнього середовища, просимо не кидати їх до корзини з домашніми відходами після закінчення терміну використання. Ви можете здати їх до Сервісного центру або до відповідного центру збору, що знаходиться у вашій країні.



Комплектація приладу може змінюватися виробником без попереднього повідомлення.

Епілятор Braun Silk-épil 7, Тип 5377

Виготовлено Браун ГмБХ у Німеччині.
Braun GmbH, Waldstrasse 9,
D-74731 Walldürn, Germany.

Адреса в Україні: ТОВ "Проктер енд Гембл Трейдинг Україна", Україна, 04070, м.Київ, вул. Набережно-Хрещатицька, 5/13, корпус літ. А. Тел. (0-800) 505-000.

Дата виготовлення продукції Braun вказана безпосередньо на виробі (в місці маркування) і складається з трьох цифр: перша цифра є останньою цифрою року виробництва, інші дві цифри є порядковим номером тижня у році.

Обладнання відповідає вимогам Технічного регламенту обмеження використання деяких небезпечних речовин в електричному та електронному обладнанні.



001

Гарантійні зобов'язання виробника

Для всіх виробів ми даємо гарантію на два роки, починаючи з моменту придбання виробу або з дати його виробництва, у разі відсутності або неналежного оформлення гарантійного талону на виріб.

Протягом гарантійного періоду ми безкоштовно усуваємо шляхом ремонту, заміни деталей або заміни всього виробу будь-які заводські дефекти, викликані недостатньою якістю матеріалів або складанням.

У випадку неможливості ремонту в гарантійний період виріб може бути замінений на новий або аналогічний відповідно до Закону про захист прав споживачів.

Гарантія набуває сили лише, якщо дата купівлі підтверджується печаткою та підписом дилера (магазину) на оригінальному гарантійному талоні Braun або на останній сторінці оригінальної інструкції з експлуатації Braun, яка також може бути гарантійним талоном.

Ця гарантія дійсна у будь-якій країні, в яку цей виріб поставляється представником компанії виробника або призначеним дистриб'ютором, та де жодні обмеження з імпорту або інші правові положення не перешкоджають наданню гарантійного обслуговування.

Гарантія на замінені частини закінчується в момент закінчення гарантії на даний виріб.

Гарантія не покриває пошкодження, викликані невірним використанням (див. також перелік нижче) нормальне зношування сіток та ножів для гоління, дефекти, що незначним чином впливають на якість роботи приладу. Ця гарантія втрачає силу, якщо ремонт здійснюється не повноваженою для цього особою та, якщо використовуються не оригінальні запасні частини виробника.

У випадку пред'явлення реклаमाції за умовами даної гарантії, передайте виріб у повному комплекті згідно опису в оригінальній інструкції з експлуатації разом з гарантійним талоном у будь-який сервісний центр, який офіційно повноважений представником компанії виробника.

Всі інші вимоги, разом з вимогами відшкодування збитків, не дійсні, якщо

наша відповідальність не встановлена законним чином.

Випадки, на які не розповсюджується гарантія:

- дефекти, викликані форс-мажорними обставинами;
- використання з професійною метою або з метою отримання прибутку;
- порушення вимог інструкції з експлуатації;
- невірне встановлення напруги мережі живлення (якщо це вимагається);
- здійснення технічних змін;
- механічні пошкодження;
- для приладів, що працюють на батареях – робота з невідповідними або спрацьованими батареями, будьякі пошкодження, викликані спрацьованими або підтікаючими батареями;
- пошкодження з вини тварин, гризунів та комах (в тому числі у випадках знаходження гризунів та комах усередині приладів)
- для бритв – зім'ята або порвана сітка.

Увага! Гарантійний талон підлягає вилученню в разі звернення до сервісного центру з проханням про виконання гарантійного ремонту. Після проведення ремонту гарантійним талоном буде вважатися заповнений оригінал листа виконаного ремонту зі штампом сервісного центру та підписаний споживачем про отримання виробу з ремонту. Гарантійний термін продовжується на період, який даний виріб знаходився в сервісному центрі в ремонті. В разі виникнення труднощів з виконанням гарантійного та післягарантійного обслуговування, прохання звертатися до інформаційної служби сервісу представника компанії виробника в Україні.

Телефон гарячої лінії 0 800 505 000.
Дзвінки по Україні зі стаціонарних телефонних номерів є безкоштовними. Дзвінки з мобільних телефонів оплачуються згідно тарифів відповідного оператора.