

ИНСТРУКЦИЯ ПО ЭКСПЛУАТАЦИИ

МОДЕЛЬ MVCR03

Данная продукция предназначена только для бытового применения.
Пожалуйста, внимательно прочитайте инструкцию
перед эксплуатацией, сохраните ее для дальнейшего
использования.

СОДЕРЖАНИЕ

Правила безопасности	1
Особенности продукции	2
Составляющие изделия	4
Основное устройство и приложения	4
Изображение главного устройства	5
Зарядная база / виртуальная стена / установка батареи виртуальной стены	6
Пульт дистанционного управления	7
Дисплей	8
Эксплуатация изделия	9
Зарядка батареи	9
Рабочий режим / режим ожидания / спящий режим.....	9
Предварительно заданная уборка	10
Режимы уборки	12
Использование виртуальной стены.....	12
Техобслуживание изделия	13
Очистка боковой щетки	13
Очистка пылесборника и сетчатого фильтра	13
Очистка датчиков и колес	14
Очистка зарядных клемм	14
Очистка всасывающего канала, датчика уборки в определенном месте ...	14
Параметры изделия	15
Демонтаж и замена батареи	15
Типичные неисправности	16

ПРАВИЛА БЕЗОПАСНОСТИ

Пожалуйста, внимательно прочитайте инструкцию перед использованием, и соблюдайте все общепринятые правила безопасности.

- ❶ Пожалуйста, внимательно прочитайте инструкцию
- ❶ Пожалуйста, сохраните данную инструкцию
- ❶ Любая ненадлежащая эксплуатация может привести к повреждению данного изделия.

Внимание:

- Демонтаж данного изделия может производиться только авторизованными техническими специалистами, запрещается самостоятельный демонтаж изделия;
- Для данного изделия может использоваться только изначально укомплектованный адаптер питания, использование другого адаптера может привести к повреждению изделия;
- Запрещается прикасаться влажными руками к электрическим проводам, розеткам или адаптеру питания.
- Запрещается попадание штор, различных видов обвязочных материалов или частей тела пользователя в движущие колеса изделия.
- Запрещается размещать рядом с данным изделием окурки, зажигалки или другие источники открытого огня;
- Если необходимо очистить изделие, это следует выполнить после завершения зарядки;
- Запрещается чрезмерно изгибать электропровод, или ставить тяжелые и острые предметы на устройство;
- Данная продукция может использоваться только в бытовом помещении, запрещается эксплуатация вне помещений;
- Запрещается давление на данное изделие вещей (людей) тяжелее 10 кг;
- Запрещается использование изделия во влажной среде (например, в ванной);
- Перед использованием данного изделия, уберите с пола все легко повреждаемые предметы (например, стеклянные стаканы, лампы и т.д.), а так же все предметы, которые могут запутаться в боковой щетке и во всасывающем канале (например, электропровода, кусочки бумаги, занавески и т.д.);
- Не ставьте данное изделие на места, с которых оно может легко упасть (например, на мебель);
- При транспортировке или длительном неиспользовании, отключите переключатель питания на нижней/боковой части устройства;
- Перед зарядкой, внимательно проверьте, хорошо ли соединен адаптер питания с розеткой;
- Чтобы предотвратить падение, сообщите другим лицам, находящимся в помещении о работе устройства;
- Когда пылесборник заполнен, его следует сначала очистить, затем можно снова использовать;
- Температура окружающей среды для эксплуатации данного изделия от 0°C до 40°C;
- Запрещается использовать изделие при высоких температурах;
- Перед утилизацией данного изделия, извлеките батарею из устройства;
- Пользователь, в зависимости от условий использования ПДУ, должен своевременно менять батарейки, и безопасно утилизировать использованные батарейки;

❶ **Предупреждение:**

Без присмотра ответственного лица запрещается использовать устройство детям, людям, имеющим ограничения или не имеющим элементарных познаний и опыта в использовании бытовых приборов!

Запрещается использовать изделие в подвешенных местах, превышающих человеческий рост, во избежание получения травм из-за падения устройства!

Запрещается использовать изделие на открытых участках, не имеющих защитного ограждения!

ОСОБЕННОСТИ ПРОДУКЦИИ

Сверхмощная сила всасывания и интеллектуальная настройка силы всасывания

Сверхмощная сила всасывания

Данное изделие имеет сверхмощную силу всасывания, то есть даже мелкая пыль может быть полностью убрана!

Интеллектуальная настройка силы всасывания

При оценке состояния различных поверхностей, данное изделие в зависимости от ситуации, автоматически регулирует мощность силы всасывания, это не только значительно повышает эффективность уборки, но и экономит более 30% электричества.

Эргономичный дизайн

Простое управление, достаточно слегка нажать кнопку « / » , и можно управлять устройством.

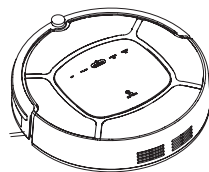

Пылесборник можно промывать водой

Пылесборник и первичный сетчатый фильтр можно промывать водой, не нужно тратить слишком много усилий; к тому же, промывание пылесборника водой так же позволяет избежать повторного загрязнения, вызванного разлетевшейся пылью.

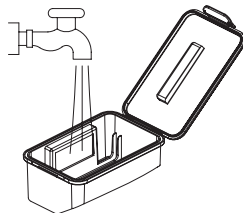

Данное устройство имеет 6 режимов уборки, и может удовлетворить любые ваши требования.

1. Автоматическая уборка

Данное устройство может автоматически убрать помещение, а так же в зависимости от различных условий автоматически применять соответствующие режимы уборки. На основном устройстве в течение 3 секунд отображается сообщение «2222», затем гаснет.

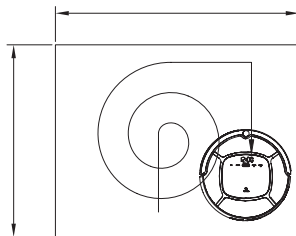

ОСОБЕННОСТИ ПРОДУКЦИИ

2. Программа уборки «По спирали»

При обнаружении «большого количества пыли», данное устройство может перейти в режим уборки «По спирали». На основном устройстве в течение 3 секунд отображается сообщение «1111», затем гаснет.

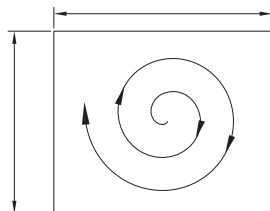

3. Программа уборки «Вдоль стен»

В данном режиме, при обнаружении стен, устройство может выполнять уборку, двигаясь вдоль стен. На основном устройстве в течение 3 секунд отображается сообщение «3333», затем гаснет.

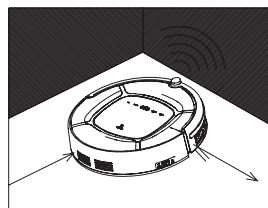

4. Z-программа уборки

Уборка по изогнутой траектории используется в основном, если нет мебели, на обширных участках для быстрой уборки. Уборка производится быстро, с высокой эффективностью. На основном устройстве в течение 3 секунд отображается сообщение «4444», затем гаснет.

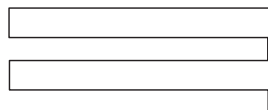

5. Предварительно заданная уборка

При необходимости, вы можете предварительно установить время уборки устройством, чтобы оно в назначенное время автоматически начало уборку. На основном устройстве отобразится сообщение «Установленное время», загорится «00:00», после установки времени, сообщение «Установленное время» погаснет.

6. Уборка интеллектуальной щеткой

При необходимости, вы можете, держа в руках ПДУ, контролировать движение устройства, одновременно убирая поверхность. Используется синхронизация дистанционных команд пользователя и движения устройства. Образно можно представить, что ПДУ – это ручка щетки, а устройство – это щетка, подметающая пол, и пользователь словно толкает виртуальную щетку. На основном устройстве отобразится знак «---E», обозначая переход в режим уборки виртуальной щеткой.

СОСТАВЛЯЮЩИЕ ИЗДЕЛИЯ

Основное устройство и приложения

№	Описание	Количество
1	Основное устройство	1
2	Зарядная база	1
3	ПДУ	1
4	Виртуальная стена (изделие VR10F1-TR комплектуется виртуальной стеной)	1
5	Щетка	1
6	Боковая щетка	4
7	Инструкция по эксплуатации	1
8	Высокоэффективный сетчатый фильтр	1
9	Адаптер питания	1
10	Обтирка и наклейка	1

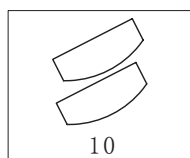
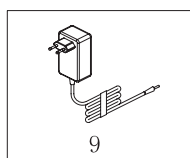
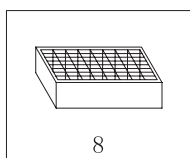
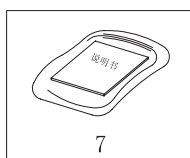
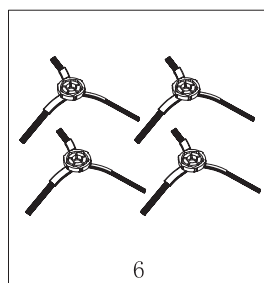
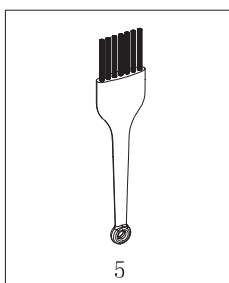
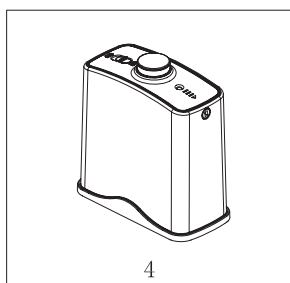
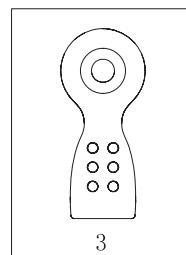
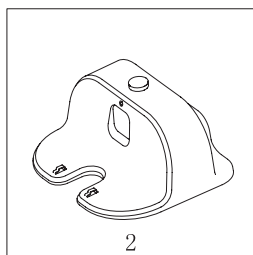
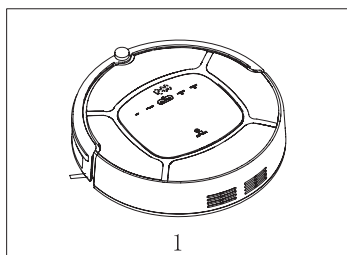

СОСТАВЛЯЮЩИЕ ИЗДЕЛИЯ

Изображение главного устройства

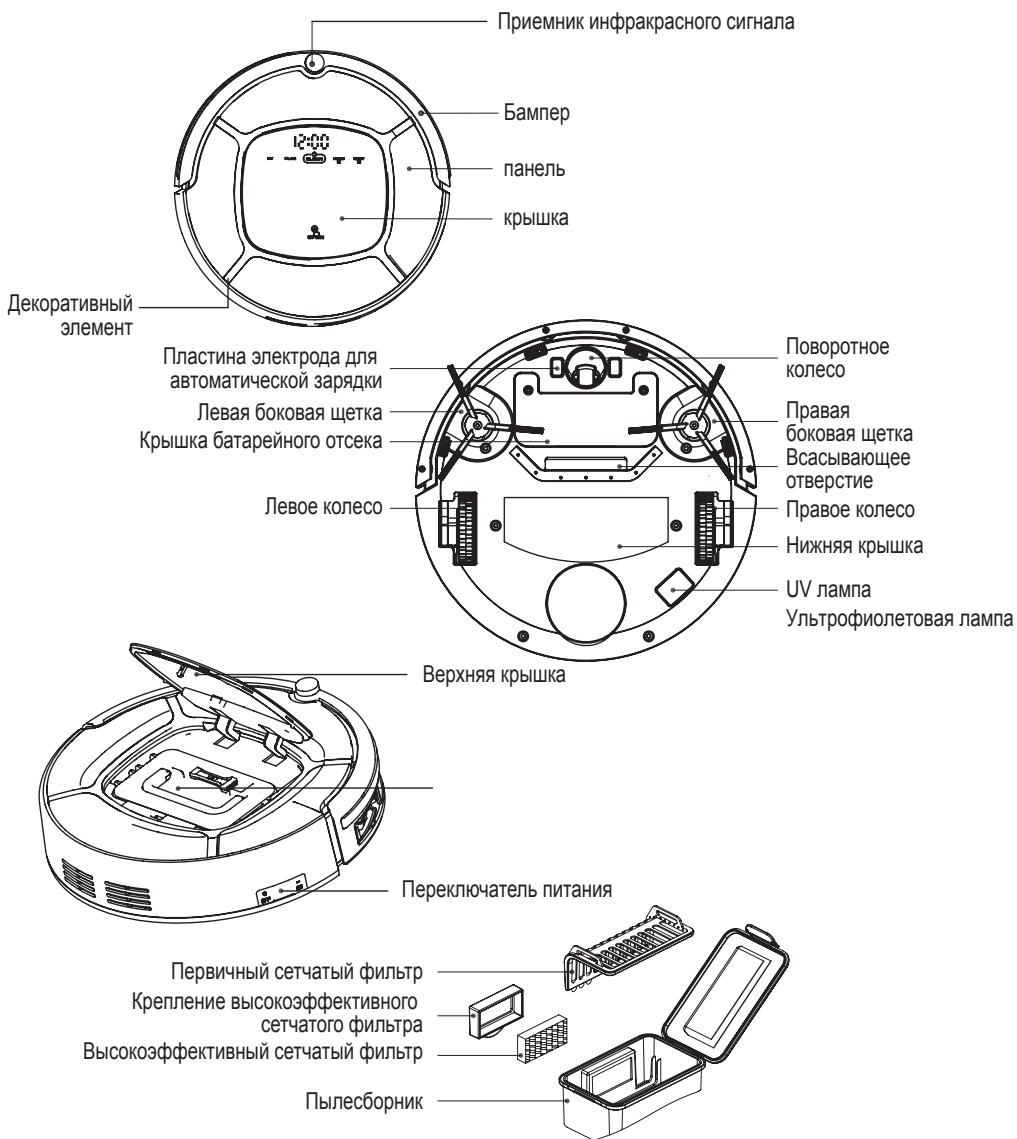

СОСТАВЛЯЮЩИЕ ИЗДЕЛИЯ

Зарядная база

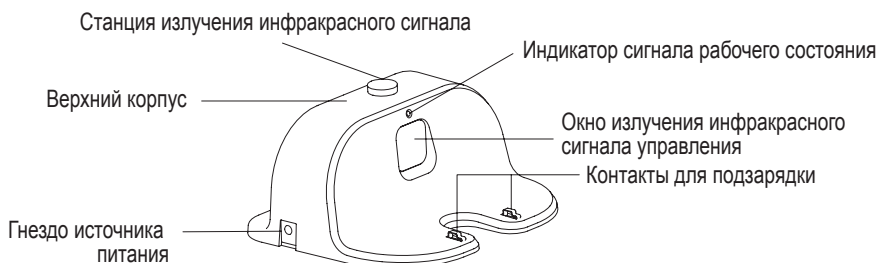

Виртуальная стена



Способ установки батареи виртуальной стены

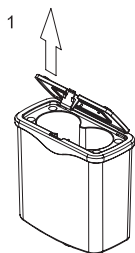

1. Откройте нижнюю крышку

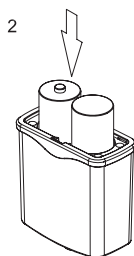

2. Вставьте 2 батарейки

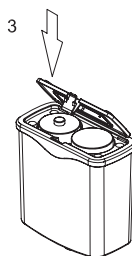

3. Закройте нижнюю крышку

ⓘ Внимание: при длительном неиспользовании, извлеките батарейки.

СОСТАВЛЯЮЩИЕ ИЗДЕЛИЯ

Пульт дистанционного управления

1. Клавиша направления
2. Включение/выключение устройства
3. Предварительная настройка/Таймер
4. Зарядка
5. Выбор режима
6. UV/Ультрафиолетовая лампа
7. Точечная уборка

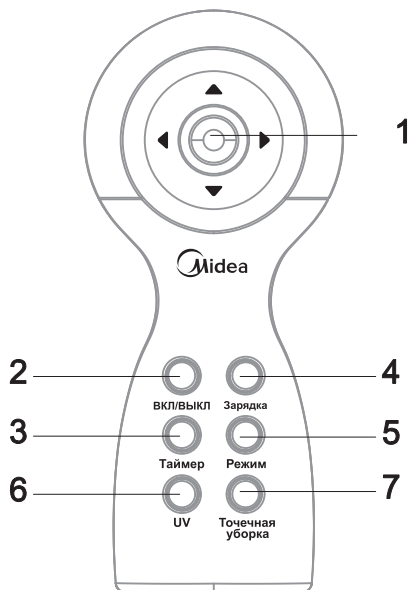

❶ Внимание:

1. Перед эксплуатацией установите батарейки, при длительном неиспользовании батарейки из ПДУ следует извлечь.
2. При длительном неиспользовании устройства, своевременно отключите переключатель питания на основном устройстве.
3. После включения основного устройства, если длительное время не выключать переключатель питания, батарея в нем может полностью разрядиться. В следующий раз устройство может не включиться. Данную проблему можно решить следующими способами:
 - a. Вручную установите устройство на зарядную базу, устройство покажет начало процесса зарядки, более чем через 6 часов, неисправность будет устранена.
 - b. Если после вышеуказанной длительной зарядки, неисправность не устранена, отнесите устройство в филиал технического обслуживания, для ремонта специалистами.

СОСТАВЛЯЮЩИЕ ИЗДЕЛИЯ

Дисплей

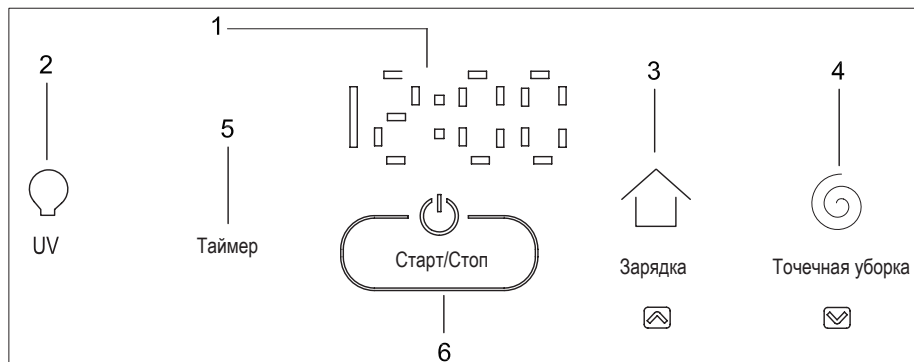

Дисплей

1. Цифры « 12.00 »

Отображают настройку времени, состояние зарядки, код ошибки и т.д.

Кнопки

2. Кнопка ультрафиолетовой лампы «UV лампа»

В режиме ожидания, нажмите эту кнопку во время настройки, УФ лампа будет светиться или погаснет.

3. Зарядка/Увеличения числа

А. В режиме настройки таймера, нажмите кнопку, чтобы увеличить устанавливаемое время;

В. В других режимах, нажмите кнопку, чтобы устройство автоматически находило зарядную базу.

4. Точечная уборка

А. В режиме настройки таймера, нажмите кнопку, чтобы уменьшить устанавливаемое время;

В. В других режимах, нажмите кнопку, чтобы устройство автоматически начинало уборку спирального типа в определенном месте.

5. Кнопка Таймер

В режиме ожидания, нажмите кнопку, чтобы войти/выйти из режима настройки таймера.

6. Старт/Стоп

А. В спящем режиме переключите в режим ожидания; или в течение 3 секунд нажимайте эту кнопку, чтобы устройство из режима ожидания перешло в спящий режим;

В. В режиме таймера, нажмите кнопку, чтобы перейти в режим настройки, перемещайте курсор, чтобы подтвердить опцию.

С. В режиме ожидания нажмите эту кнопку, чтобы устройство начало работу.

ЭКСПЛУАТАЦИЯ ИЗДЕЛИЯ

Зарядка батареи

1. Установите зарядную базу

Зарядная база должна опираться на стену, справа и слева должно быть свободное пространство в пределах 1 м, впереди 2 м, как на рисунке справа.

2. Включите переключатель питания устройства, загорится подсветка дисплея, устройство перейдет в режим ожидания.

3. Поставьте основное устройство с передней стороны зарядной базы так, чтобы соединить зарядные клеммы.

Нажмите кнопку на основном устройстве или нажмите кнопку на ПДУ «Возврат на зарядную базу», чтобы устройство автоматически искало зарядную базу.

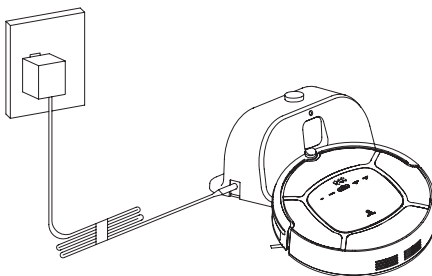
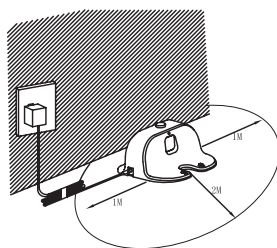

❗ Внимание:

- Во время зарядки устройства, дисплей слева направо отображает цифры: «11:11»;
- При завершении зарядки, на дисплее появится сообщение «FULL»;
- При недостаточном заряде в режиме ожидания, устройство может издать звук, «пожалуйста, зарядите»;
- При недостаточном заряде в рабочем режиме, устройство может автоматически найти зарядную базу для зарядки.

Способ эффективного продления срока службы батареи:

- При первом использовании заряжайте устройство 12 часов;
- Если заряда недостаточно, выполните зарядку как можно быстрее;
- При завершении уборки или слишком низком заряде, устройство может автоматически найти зарядную базу для зарядки;
- При длительном неиспользовании устройства, полностью зарядите батарею, затем извлеките и поместите в проветриваемое и сухое место;
- Если срок неиспользования устройства превысит 3 месяца, используйте зарядное устройство для однократной зарядки пылесоса в течение 12 часов.

Рабочий режим / режим ожидания / спящий режим

1. Рабочий режим

- Убедитесь, что переключатель питания находится в положении «Вкл.»;

В режиме ожидания, нажмите кнопку "Старт/Стоп" на основном устройстве или кнопку «Вкл./Выкл.» на ПДУ, чтобы устройство начало работать.

❗ **Внимание:** если устройство находится в спящем режиме, нажмите кнопку "Старт/Стоп" или кнопку «Вкл./Выкл.» на ПДУ, чтобы устройство из спящего режима переключилось в режим ожидания, нажмите еще раз, чтобы начать работу.

2. Режим ожидания

Режим ожидания указывает на то, что устройство не работает, ожидая команды пользователя, в этот режим можно перейти следующими способами:

- a. В рабочем режиме, нажмите на основном устройстве кнопку "Старт/Стоп" или кнопку «Вкл./Выкл.» на ПДУ, чтобы перейти в режим ожидания;
- b. На ПДУ нажмите кнопку «Вкл./Выкл.», чтобы выключить устройство.

3. Спящий режим

В спящем режиме, длительным нажатием на кнопку «Вкл./Выкл.» на ПДУ или нажатием на основном устройстве кнопки "Старт/Стоп" в течение 3 секунд можно активировать устройство, можно максимально продлить время использования батареи. В спящий режим можно перейти следующими способами:

- a. В режиме ожидания, нажимайте на основном устройстве кнопку "Старт/Стоп" более 3 секунд;
- b. Если в режиме ожидания устройство не используется более 60 сек., то оно автоматически переходит в спящий режим.

Предварительно заданная уборка

Посредством предварительной настройки устройство может автоматически начинать уборку в определенное специально установленное время.

Как выполнить предварительную настройку устройства?

❶ Внимание: выполнять настройку устройства можно только в режиме ожидания или в режиме зарядки, если устройство находится в спящем режиме, нажмите **⏻** **⏪** **⏩** или кнопку «Вкл./Выкл.» на ПДУ, чтобы его активировать; если оно находится в рабочем режиме, сначала его необходимо выключить.

1. Настройка на дисплее устройства

A) Настройка времени устройства

- a. В режиме ожидания или в режиме зарядки, нажмите кнопку установки времени, чтобы перейти к настройке времени устройства, цифровой дисплей отобразит текущее время устройства;
- b. Нажмите кнопку "Старт/Стоп" на основном устройстве, чтобы перейти к настройке часов, в это время на левой стороне цифрового дисплея будут мигать две цифры, нажмите кнопку "Зарядка", чтобы увеличить количество часов, и кнопку "Точечная уборка", чтобы уменьшить количество часов;
- c. Еще раз нажмите кнопку "Старт/Стоп", чтобы перейти к настройке минут, в это время на правой стороне цифрового дисплея будут мигать две цифры, нажмите кнопку "Зарядка", чтобы увеличить количество минут, нажмите кнопку "Точечная уборка", чтобы уменьшить количество минут;
- d. После завершения настройки, снова нажмите кнопку "Старт/Стоп" один раз, чтобы подтвердить и сохранить настройки.

B) Настройка предварительно заданного времени

- a. В режиме ожидания или в режиме зарядки, два раза подряд нажмите кнопку "Таймер", чтобы перейти к настройке предварительно заданного времени, в это время цифровой дисплей отобразит ранее установленное предварительно заданное время. Если ранее не делалось настроек, то отобразится «00:00»;
- b. Нажмите кнопку "Старт/Стоп" на основном устройстве, чтобы перейти к настройке часов, в это время на левой стороне цифрового дисплея будут мигать две цифры, нажмите кнопку "Зарядка", чтобы увеличить количество часов, нажмите кнопку "Точечная уборка", чтобы уменьшить количество часов;
- c. Еще раз нажмите кнопку "Старт/Стоп", чтобы перейти к настройке минут, в это время на правой стороне цифрового дисплея будут мигать две цифры, нажмите кнопку "Зарядка", чтобы увеличить количество минут, нажмите кнопку "Точечная уборка", чтобы уменьшить количество минут;
- d. После завершения настройки, снова нажмите кнопку "Старт/Стоп" один раз, чтобы подтвердить и сохранить настройки.

С) Отмена предварительно заданных настроек

- a. Отключите питание устройства, через 3 секунды включите, предварительно заданные настройки будут сброшены;
- b. Предварительно заданное время установите на «00:00».

❗ **Внимание:**

- a. Предварительно заданное время, установленное на дисплее устройства – это собственное время устройства как справочное. Например, если установлено предварительно заданное время 9:00, то устройство может автоматически начинать уборку ежедневно в 9:00 (по времени устройства). Поэтому, перед установкой предварительно заданного времени следует сначала установить время устройства, чтобы оно в основном совпадало с реальным временем, во избежание излишних трудностей.
- b. Если настройки сделаны, то устройство может автоматически начинать уборку ежедневно в установленное время. После отключения переключателя питания, предварительно заданные настройки необходимо заново переустановить.

2. Настройка при помощи ПДУ

А) Настройка предварительно заданного времени

- a. Нажмите кнопку "Таймер" на ПДУ, чтобы перейти к настройке времени устройства, еще раз нажмите кнопку, чтобы перейти к настройке предварительно заданного времени. (Различие настройки времени устройства и настройки предварительно заданного времени в том, светится или нет кнопка UV на поверхности устройства, если светится – это настройка предварительно установленного времени, иначе это настройка времени устройства).
- b. Нажмите кнопку «Вкл./Выкл.» на ПДУ или качающийся джойстик, на дисплее цифрового устройства будет мигать курсор часов, снова нажмите качающийся джойстик вверх/вниз, чтобы увеличить и уменьшить количество часов, нажмите качающийся джойстик вправо/влево, чтобы переместить курсор настроек.
- c. Когда курсор будет мигать на позиции минут на цифровом дисплее, нажмите кнопку «Вкл./Выкл.» на ПДУ для подтверждения настроек.
- d. При настройке предварительно заданного времени, нажмите кнопку "Таймер" на ПДУ, чтобы завершить настройку. (Если в процессе настройки не нажать кнопку «Вкл./Выкл.» для подтверждения, устройство не сохранит сделанные настройки.)

В) Отмена предварительно заданных настроек

- a. Убедитесь, что устройство находится в рабочем режиме или в режиме ожидания;
- b. В течение 3 секунд нажимайте кнопку «Таймер» на ПДУ, устройство издаст сигнал, время установится на «00:00», предварительно заданные настройки будут отменены.

❗ **Внимание:**

1. Когда на панели устройства отобразятся цифры, значит, устройство находится в режиме настройки системного времени или предварительно заданного времени, отличия: при настройке системного времени, на панели основного устройства не светится "UV"; при настройке времени предварительно заданной уборки, светятся все индикаторы.
2. При настройке времени, нажмите на ПДУ кнопку «Вкл./Выкл.», установите часы и минуты; нажмите на ПДУ кнопку «Таймер», чтобы войти в режим настройки времени или выйти из него.
Функции кнопки «Вкл./Выкл.» на ПДУ и кнопки "Старт/Стоп" на панели основного устройства идентичны.

ЭКСПЛУАТАЦИЯ ИЗДЕЛИЯ

Режимы уборки

1. Автоматическая уборка

В режиме автоматической уборки, устройство может автоматически убирать помещение, и в зависимости от различных ситуаций регулировать режим уборки.

❶ **Внимание:** нажмите кнопку  на основном устройстве или кнопку «Вкл./Выкл.» на ПДУ, чтобы перейти в режим автоматической уборки.

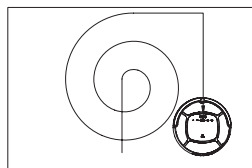

2. Точечная уборка

Режим точечной уборки имеет три вида активации: 1 – когда устройство обнаруживает «чрезмерно загрязненную область», то автоматический переходит в режим; 2 – нажатием кнопки точечной уборки на ПДУ; 3 – нажатием кнопки точечной уборки на основном устройстве.

❶ **Внимание:** при наличии достаточно большого количества мусора на полу рекомендуется использовать режим точечной уборки.

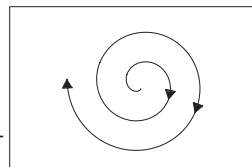

3. Уборка вдоль стен

При касании стен или ножек мебели, устройство двигается вдоль них, выполняя уборку.

4. Уборка по изогнутой траектории

Уборка по изогнутой траектории в основном используется, когда нет мебели, на обширных участках для быстрой уборки. Уборка быстрая и высокоэффективная.

5. Уборка интеллектуальной щеткой

В режиме ожидания, нажмите кнопку выбора режимов на ПДУ, чтобы активировать режим уборки интеллектуальной щеткой.

❶ **Внимание:**

Цифры режима спиральной уборки – 1111, цифры режима автоматической уборки – 2222, цифры режима уборки вдоль стен – 3333, цифры режима уборки по изогнутой траектории – 4444. При выборе интеллектуальной щетки на панели основного устройства отображается .

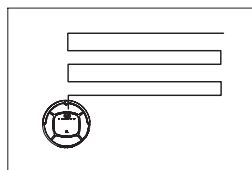
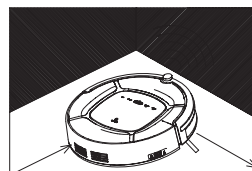

Использование виртуальной стены

Виртуальная стена в основном используется для предотвращения попадания устройства в ограниченную зону. Она может излучать инфракрасную полосу длиной около 2 м, установите ее перед дверью, около коридора или рядом с электропроводами и другими ценными вещами, чтобы избежать контакта с устройством.

А. После установки батареи в виртуальную стену, включите переключатель питания;

В. Установите виртуальную стену в необходимое положение.

❶ **Внимание:** при использовании виртуальной стены, установите метку  острой стрелкой в направлении области, которую необходимо отгородить. При неиспользовании, отключите переключатель питания.

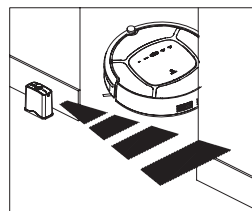

ТЕХОБСЛУЖИВАНИЕ ИЗДЕЛИЯ

Очистка боковой щетки

1. Проверьте, не повреждена ли боковая щетка и нет ли в ней инородных тел.
2. Используя чистящие устройства или обтирку, очистите боковые щетки.
3. Если обнаружено закручивание или деформация, можно извлечь боковую щетку и поместить ее в теплую воду на 5 секунд.
4. Если боковая щетка повреждена и не может быть использована, ее следует своевременно заменить.

Очистка пылесборника и сетчатого фильтра

После каждого использования, очистите пылесборник, конкретные шаги описаны далее:

ⓘ Внимание:

- A. После 15-30 дней использования сетчатого фильтра, рекомендуется промыть его водой, максимальный срок использования высокоэффективного сетчатого фильтра 24 мес.;
- B. Перед установкой, убедитесь, что сетчатый фильтр сухой;
- C. Высокоэффективный сетчатый фильтр и первичный сетчатый фильтр являются заменяемыми деталями;
- D. Запрещается помещать фильтр под солнечные лучи.



A. Нажмите на центральной крышке отметку «пылесборник», чтобы открыть центральную крышку

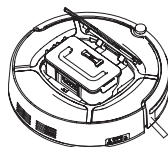

B. Извлеките пылесборник

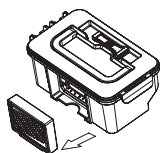

C. Извлеките высокоэффективный сетчатый фильтр

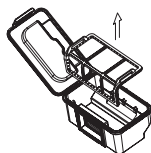

D. Откройте крышку пылесборника и извлеките первичный фильтр



E. Вытряхните мусор из пылесборника

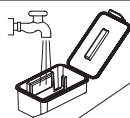

F. Водой промойте пылесборник и первичный сетчатый фильтр, используя чистящие инструменты, очистите высокоэффективный сетчатый фильтр

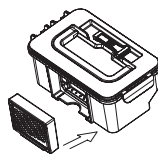

G. Первичный сетчатый фильтр и высокоэффективный сетчатый фильтр установите обратно в пылесборник

ТЕХОБСЛУЖИВАНИЕ ИЗДЕЛИЯ

Очистка датчика и колес

При помощи чистящих инструментов или мягкой ткани, без нажатия протрите датчик и колеса, в положении, указанном на рисунке ниже

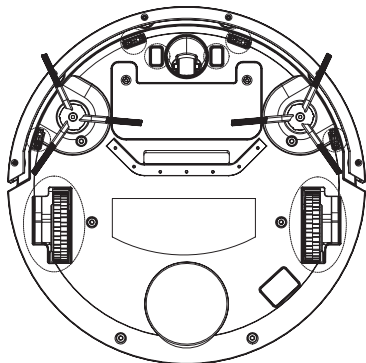

Очистка зарядных клемм

При помощи чистящих инструментов или мягкой ткани очистите зарядные клеммы на зарядной базе, как показано на рисунке ниже:

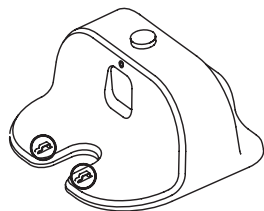

Очистка всасывающего канала, датчика уборки в определенном месте

При помощи чистящих инструментов или мягкой ткани очистите всасывающий канал и датчик уборки в определенном месте, как показано на рисунке ниже:

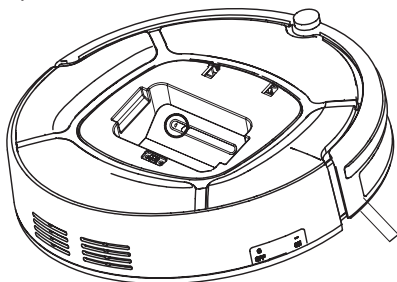

ⓘ Внимание: Запрещается прямой контакт датчика с водой, разжижающими средствами и другими жидкостями.

ПАРАМЕТРЫ ИЗДЕЛИЯ

Классификация	Пункт	Параметры
Конструкция	Диаметр	340 мм
	Высота	96 мм
	Вес нетто	3,7 кг
Электроника	Напряжение тока	14,4В
	Параметры батареи	Ni MH 2000 мАч
Функциональные параметры	Объем пылесборника	0,5 л
	Тип зарядки	Ручная зарядка / автоматическая зарядка
	Режим уборки	Автоматическая, \dot{A} , вдоль стен, по изогнутой траектории, заданная, интеллектуальная щетка
	Время зарядки	4-6 ч
	Время эксплуатации	100 мин
Тип кнопок основного устройства		Сенсорные кнопки

ПАРАМЕТРЫ ИЗДЕЛИЯ

Замена батареи

1. Отверткой открутите болты на крышке батарейного отсека;
 2. Снимите крышку батарейного отсека;
 3. Двумя руками ухватите изоляционную ленту, подхватите батарею;
 4. Отделите разъем между батареей и основным устройством;
 5. Поместите новую батарею в батарейный отсек, стороной с иероглифами вверх;
 6. Соедините разъем между батареей и основным устройством;
 7. Приведите в порядок батарею и изоляционную ленту;
 8. Крышку батареи установите в начальное положение;
 9. Зафиксируйте крышку батарейного отсека;
- ❗ Внимание:** запрещается использовать батареи, кроме укомплектованных с данным устройством, в противном случае возможно повреждение устройства.

ТИПИЧНЫЕ НЕИСПРАВНОСТИ

Код неисправности	Причина неисправности	Способ решения
Exxe	Индукция переднего, правого датчика падения снизилась, индукция правого ИК сигнала на передней раме затруднена	Очистите линзу на передней раме и линзу падения на нижней части
Exxf	Индукция левого, правого и переднего датчика падения снизилась, индукция правого ИК сигнала на передней раме затруднена	Очистите линзу на передней раме и линзу падения на нижней части
Ex1x	Индукция левого ИК сигнала на передней раме затруднена	Очистите линзу на передней раме
Ex2x	Индукция центрального ИК сигнала на передней раме затруднена	Очистите линзу на передней раме
Ex3x	Индукция левого и центрального ИК сигнала на передней раме затруднена	Очистите линзу на передней раме
Ex4x	Индукция правого и центрального ИК сигнала на передней раме затруднена	Очистите линзу на передней раме
Ex5x	Индукция левого, правого и переднего ИК сигнала на передней раме затруднена	Очистите линзу на передней раме
Ex6x	Индукция центрального, правого и переднего ИК сигнала на передней раме затруднена	Очистите линзу на передней раме
Ex7x	Индукция левого, центрального и правого переднего ИК сигнала на передней раме затруднена	Очистите линзу на передней раме
Ex8x	Индукция ИК сигнала обнаружения стены на передней раме затруднена	Очистите линзу на передней раме
Ex9x	Индукция левого ИК сигнала и ИК сигнала обнаружения стены на передней раме затруднена	Очистите линзу на передней раме
Exax	Индукция центрального ИК сигнала и ИК сигнала обнаружения стены на передней раме затруднена	Очистите линзу на передней раме
Exbx	Индукция левого и центрального ИК сигнала и ИК сигнала обнаружения стены на передней раме затруднена	Очистите линзу на передней раме
Excx	Индукция правого переднего ИК сигнала и ИК сигнала обнаружения стены на передней раме затруднена	Очистите линзу на передней раме
Exdx	Индукция левого, правого переднего ИК сигнала и ИК сигнала обнаружения стены на передней раме затруднена	Очистите линзу на передней раме
Exex	Индукция правого переднего и центрального ИК сигнала и ИК сигнала обнаружения стены на передней раме затруднена	Очистите линзу на передней раме
Exfx	Индукция левого, правого переднего и центрального ИК сигнала и ИК сигнала обнаружения стены на передней раме затруднена	Очистите линзу на передней раме
Au8f	ИК сигнал всасывающего отверстия обнаружил большое количество пыли	Очистите датчик ИК сигнала всасывающего отверстия

ТИПИЧНЫЕ НЕИСПРАВНОСТИ

Неисправности движения

Код неисправности	Причина неисправности	Способ решения
L01x	Перегрузка вентилятора	Проверьте, не зажат ли вентилятор
L0x1	Перегрузка левого блока колеса	Проверьте, не обмотаны ли детали
L0x2	Перегрузка правого блока колеса	Проверьте, не обмотаны ли детали
L0x3	Перегрузка левого и правого блоков колес	Проверьте, не обмотаны ли детали
L0x4	Перегрузка левой боковой щетки	Проверьте, не обмотаны ли детали
L0x5	Перегрузка левого блока колеса и левой боковой щетки	Проверьте, не обмотаны ли детали
L0x6	Перегрузка правого блока колеса и левой боковой щетки	Проверьте, не обмотаны ли детали
L0x7	Перегрузка правого и левого блока колеса и левой боковой щетки	Проверьте, не обмотаны ли детали
L0x8	Перегрузка правой боковой щетки	Проверьте, не обмотаны ли детали
L0x9	Перегрузка левого блока колеса и правой боковой щетки	Проверьте, не обмотаны ли детали
L0xa	Перегрузка правого блока колеса и правой боковой щетки	Проверьте, не обмотаны ли детали
L0xb	Перегрузка левого и правого блока колеса и правой боковой щетки	Проверьте, не обмотаны ли детали
L0xc	Перегрузка правой и левой боковой щетки	Проверьте, не обмотаны ли детали
L0xd	Перегрузка левого блока колеса и левой и правой боковой щетки	Проверьте, не обмотаны ли детали
L0xe	Перегрузка правого блока колеса и левой и правой боковой щетки	Проверьте, не обмотаны ли детали
L0xf	Перегрузка левого и правого блока колеса и левой и правой боковой щетки	Проверьте, не обмотаны ли детали

❗ Внимание: в соответствии с кодом, устраните неисправность устройства, если вышеуказанным способом нельзя решить проблему, попробуйте следующие действия:

1. Отключите и снова включите переключатель питания основного устройства, включите пылесос;
2. Если повторное включение устройства не решило данную проблему, отнесите устройство в центр гарантийного обслуживания для ремонта;
3. УФ лампа на нижней части устройства может повредить ваши глаза, если устройство упало на пол и еще работает, немедленно отключите питание и отнесите устройство в центр гарантийного обслуживания для ремонта.

JIANGSU MIDEA CLEANING APPLIANCES CO., LTD
No.39 Caohu Avenue, Xiangcheng Economic Development Zone, Suzhou, Jiangsu, China

WWW.midearussia.ru

Информационно-Справочная Служба тел. 88-00-777-00-88.